

ROLLFIX[®]
DAS INSEKTENSCHUTZ-SYSTEM



DETAILMAPPE
HÄNDLER 2024



Inhaltsverzeichnis

Bestellwesen

Anleitung /Info/Lieferzeiten	3
Bestellformular	5

Spannrahmen

ClipFix Das Original für Kunststofffenster..... (Art.-Nr. 1626SR - 4126SR).....	7
Vario für Holz-, Holzmetall- und Metallfenster (Art.-Nr. 1330SR, 1340SR, 1332SR, 1141SR)....	25
Zusatz-Varianten .. für Spezialmontagen und Industriefenster..... (Art.-Nr. 0928SR, 1126SR).....	41

Fensterrollos

Standard..... für Mauerlaibung und Dachfenster (Art.-Nr. 4451FR).....	51
Kettenrollo..... für Fenster mit Absturzsicherung..... (Art.-Nr. 4151KR).....	60
Slim für schmale Einbausituationen..... (Art.-Nr. 3145FR).....	62

Elektrorollos

Standard..... für Mauerlaibung (Art.-Nr. 7585ER).....	65
---	----

Tür Plissees

Slim ein-/zweiteilig für Laibungs- und Frontmontage..... (Art.-Nr. 2280TP).....	73
Max..... ein-, zwei- und mehrteilig mit Kettenführung (Art.-Nr. 4560TP).....	78

Türrollos

Comfort einteilig mit Gegengewicht..... (Art.-Nr. 4151CR).....	85
Uno einteilig für Laibungs- und Frontmontage..... (Art.-Nr. 4151TR).....	93

Drehtüren

Slim ein-/zweiteilig für Laibungs- und Frontmontage..... (Art.-Nr. 1230DT).....	101
Max..... ein-/zwei-/dreiteilig für Laibungsmontage..... (Art.-Nr. 2830DT).....	113
Pendeltür..... ein-/zweiteilig für Laibungs- und Frontmontage..... (Art.-Nr. 1433PT).....	119

Schiebetüren

Uno einteilig für Laibungs- und Frontmontage..... (Art.-Nr. 1252ST1-ST3).....	127
Duo zweiteilig für Laibungs- und Frontmontage (Art.-Nr. 1252ST4-ST8).....	131
Trio/Quatro drei-/vierteilig für Laibungs- und Frontmontage (Art.-Nr. 1252ST9-ST12).....	136
Max..... erhöhte Stabilität für sehr grosse Dimensionen (Art.-Nr. 1274ST).....	140

Lichtschachtabdeckung

Standard..... für Schächte mit Wandanschluss oder freiliegend.... (Art.-Nr. 0736LA1-LA2).....	149
Duo..... für Schächte mit erhöhtem Wandanschluss..... (Art.-Nr. 0736LA3-LA4).....	152

Zubehör

Montage-Zubehör	156
Werbemittel/Muster	159

Anhang

Profile 1:1.....	160
Gewebespezifikationen.....	166

Bestellwesen

Spannrahmen

Fensterrollos

Elektrorollos

Tür Plissees

Türrollos

Drehtüren

Schiebetüren

Lichtschacht-
abdeckung

Zubehör

Anhang

Produkt- und Materialeigenschaften

Profile

Aluminium-Strangpress-Profile (EN-AW 6060T66 nach EN 755-9)

Standardfarben für Profile von Insektenschutzgittern

Rahmensysteme, Rollos und Plissees gibt es in den Standardfarben:



F1 WEISS

RAL 9016



F2 BRAUN

RAL 8014



F3 SILBER

Natur, eloxiert (E6/EV1)



F4 BRONZE

AKZO NOBEL



F7 DUNKELGRAU

RAL7016

Standardfarben für Profile von Lichtschachtdeckungen



F3 SILBER

Natur, eloxiert (E6/EV1)



F8 ANTHRAZIT

IGP 591 TE 71385

Farbabweichungen

Aus drucktechnischen Gründen kann es zu Farbabweichungen kommen. Original Farbmuster erhalten Sie beim Bestellen unserer Mustermappe. (siehe Werbemittel S. 159)

Sonderfarben für Profile

Alle Systeme sind zudem in folgenden Sonderfarben erhältlich (Aufpreis: siehe Preislisten am Ende jedes Produkt-Kapitels):



RAL, NCS, IGP

Rahmenaufbau

Rollfix-Rahmensysteme werden auf Gehrung geschnitten und mit massiven, innenliegenden Alu-Eckwinkeln doppelt verpresst. Dies garantiert eine hohe Stabilität und Massgenauigkeit.

Fertigungstoleranzen

Aufgrund von produktionsbedingten Prozessen und Strangpresstoleranzen sind folgende Toleranzen zulässig:

Profilgehrung: Versatz von bis zu 0.5mm

Seitenlängen: bis 1000mm (± 1.0 mm), 1000 - 2000mm (± 1.5 mm) und grösser als 2000mm (± 2.0 mm)

Einbauchung: 1mm bis 3mm - je nach Profilstabilität, Gewebetyp und Grösse des Insektenschutzrahmens

Teile

Je nach Produkt und Anwendung setzen wir Beschläge aus Edelstahl V2A, Aluminium (eloxiert oder pulverbeschichtet) oder UV- und witterungsbeständigen Hightechkunststoffen ein.

Standardgewebe

Rahmensysteme und Rollos: Fiberglasgewebe, grau, UV- und witterungsbeständig

Plissees: Polypropylen, schwarz, UV- und witterungsbeständig

Lichtschachtdeckungen: Edelstahlgewebe, natur, UV- und witterungsbeständig

Spezialgewebe: Siehe Preislisten im entsprechenden Kapitel / Gewebespezifikationen siehe Seite 166

Keder

Der Keder besteht aus einem UV- und witterungsbeständigen technischen Kunststoff. Passend zum Gewebe und der Profifarbe kommt er in Weiss, Grau oder Schwarz. Nach dem Aushärten hält er das Gewebe zuverlässig in der patentierten Kedernut – und das über Jahrzehnte hinweg.

Montagematerial

Rollfix-Massanfertigungen werden ohne Befestigungsmaterial geliefert. Die fachgerechte Installation sowie die Beschaffung des geeigneten Montagematerials sind Sache des Monteurs. Einzig bei Spannrahmen und Lichtschachtdeckungen ist Standard-Befestigungsmaterial enthalten. Abdeckkappen sind den jeweiligen Produkten in der passenden Farbe beigelegt.

Garantie

Für Rollfix-Massanfertigungen gewähren wir eine Herstellergarantie von zwei Jahren (Bring-In). Diese gilt ausdrücklich für Mängel, die auf Material- oder Herstellungsfehler zurückzuführen sind. Schäden, die durch unsachgemässe Installation, Verwendung, Wartung oder durch bauliche Gegebenheiten oder Fremdeinwirkung entstehen, sind davon ausgeschlossen. Die Haftung für Kosten der Demontage oder Neumontage und daraus allfällig resultierender Folgeschäden wird abgelehnt. Ferner wird auch jegliche Haftung für Folgeschäden, entstanden aus dem Gebrauch oder einem Mangel abgelehnt.

Bestellwesen

Richtig ausmessen

Rollfix-Massanfertigungen werden millimetergenau produziert und können nachträglich nicht abgeändert werden. Bitte messen Sie sorgfältig und studieren Sie die Detailzeichnungen.

Richtig bestellen

Verwenden Sie ausschliesslich das Rollfix-Bestellformular (Excel-Dokument unter « www.rollfix.com/downloads/Bestellformular_.xlsx » oder die Kopiervorlage auf Seite 5).

Für eine fristgerechte Lieferung benötigen wir zwingend folgende Angaben von Ihnen:

- Artikelnummer
- Farbe
- Menge
- Bestellmass Breite und Bestellmass Höhe
- Alle weiteren Bestellangaben gemäss der Detailzeichnung des Produkts

Sammellieferungen

Um mehrere Bestellungen in einer Lieferung zu erhalten, stellen Sie bitte sicher, dass alle Bestellungen:

1. gleichzeitig in einer E-Mail oder einem Fax (1/3, 2/3, 3/3) bei uns eintreffen und
2. denselben Wunschlieferstag sowie den Vermerk «Sammellieferung» haben.

Auftragsbestätigungen

Zu jeder Bestellung erhalten Sie eine Auftragsbestätigung mit verbindlichem Liefertermin. Bitte kontrollieren Sie diese sorgfältig. Allfällige Korrekturen und Änderungen vermerken Sie bitte direkt auf der Auftragsbestätigung und schicken Sie uns diese innert maximal 24 Stunden zurück.

Lieferfristen

Für korrekte Bestellungen mit dem Rollfix-Bestellformular gelten folgende Lieferfristen:

- 10 bis 15 Arbeitstage bei Standardprodukten
- 15 bis 20 Arbeitstage bei Sonderlackierungen, Sonderformen und Sonderanfertigungen
- Verbindlich ist in jedem Fall der Liefertermin auf Ihrer Auftragsbestätigung.

Lieferkosten

Rahmensysteme werden in stabilen Holzverschlagen - Rollos, Plissees und Einzelprofile in Kartonagen geliefert. Die effektiven Versandkosten entnehmen Sie bitte der Auftragsbestätigung.

Als Richtwerte gelten:

Rollos/Profile bis 2500 mm	ab Fr. 20.00 bis Fr. 50.00
Rollos/Profile bis 4000 mm	ab Fr. 50.00
Rahmen, Gurtmass bis 3700 mm	ab Fr. 30.00 bis Fr. 80.00
Rahmen, Gurtmass ab 3700 mm	ab Fr. 50.00

Warenkontrolle

Bitte kontrollieren Sie die eingegangenen Lieferungen genau. Für Mehrfahrten, Montageverzögerungen und weitere Folgekosten, die durch Falschlieferrung oder Fehlproduktion entstehen und mangels frühzeitiger Warenkontrolle erst am Bestimmungsort entdeckt werden, lehnen wir jede Haftung ab.

Beratung

Gerne beraten wir Sie am Telefon oder in unserer Ausstellung in Sins über die Wahl des richtigen Produkts und möglicher Montagevarianten. Hilfreich dabei sind Querschnitte, Zeichnungen sowie Fotos vom Objekt oder von der Einbausituation.

Service vor Ort

Nach Möglichkeit unterstützen wir Sie auch bei der Montage oder beim Ausmessen vor Ort.

Stundensatz:	Fr. 120.00
Fahrtkosten:	Fr. 3.50/km ab 5643 Sins AG

Bestellung
 Offertanfrage

Ihr Zeichen: Herr Max Muster

Telefon: 041 123 45 67

E-mail: mmuster@firma.ch

Rollfix Systeme AG
 Bodenfeldstrasse 3
 5643 Sins
 Fax 041 789 61 06
 bestellung@rollfix.com

Wiederverkäufer Adresse	1234567
Firma Muster & Co. AG	Bestellnummer
Musterstrasse 153	Ihr Kunde / Objekt
2500 Musterort	Kommission
Musterort, 01.01.2012	KW / Tag
Ort / Bestelldatum	Wunschliefertermin
	M. Muster
	Unterschrift

Bestellformular Muster

Position	Artikel-Nr.	Profil-farbe	Angaben Sonderfarbe	Menge	Bestellmass in mm		Gewebe	Mass A	Mass B	Mass C mm	Mass L,R,LR	Mass D	Öffnen nach	Bemerkungen
					Breite	Höhe								
1	4151 FR1	9	RAL 3004	1	593	1315	FG							
2	2280TP1	1		1	898	2201	PP						R	
3	4151 CR2	2		2	916	2198	FG						L	Pos 6 SF1 898
4	1230 DT1	1		1	680	2020	SG00						R	656
5	1252 ST3	2		2	916	2198	SG07			L=7			L	Schienenlänge 2100
6	2126 SR1	1		1	390	898	FG							SF1 390
7	1330 SR3	1		2	454	767	FG	13	4					12
8	0736 LA1	3		1	1225	560								Siehe: Schablone/ CAD-Zeichnung 768
9	1330 SR1	3		1	412	768	FG	17						652
10	2626 SR1	9	RAL 3004	1	412	768	FG							412
11	1252 ST7	1		1	2608	2146	SG07							

Gewebeart standard

- FG Fiberglasgewebe grau
- PP Polypropylen schwarz
- LA Edelstahlgewebe Roh

Profilfarbe

- 1 weiss RAL9016
 - 2 braun RAL8014
 - 3 silber eloxiert
 - 4 bronze Akzo Nobel
 - 7 dunkelgrau RAL7016
 - 9 RAL / NCS / IGP / ...
- nur für 0736LA1-LA4
8 dunkelgrau glimmereffekt

Vorsicht:

Massanfertigungen können weder umgetauscht noch abgeändert werden.

Angabe «Öffnen nach»

Für alle Türen nötig:
Türrollos, Tür Plissee,
Drehtüren, Schiebetür
! Innenansicht !

Angaben «Mass A, B, D»

Für Spannrahmen 1330SR,
1340SR, 1332SR und
1141SR

Angabe «Mass C»

Für Dichtung Mittelpartie
bei Spannrahmen ClipFix,
Vario und Schiebetüren

Vorsicht:
Massanfertigungen können weder umgetauscht noch abgeändert werden.

Notizen

Spannrahmen ClipFix

Die ideale Lösung für Kunststoff-Fenster. Der Spannrahmen ClipFix wird einfach von innen in den Fensterrahmen gedrückt. Dank raffinierter Schnapptechnik rastet er sofort ein.

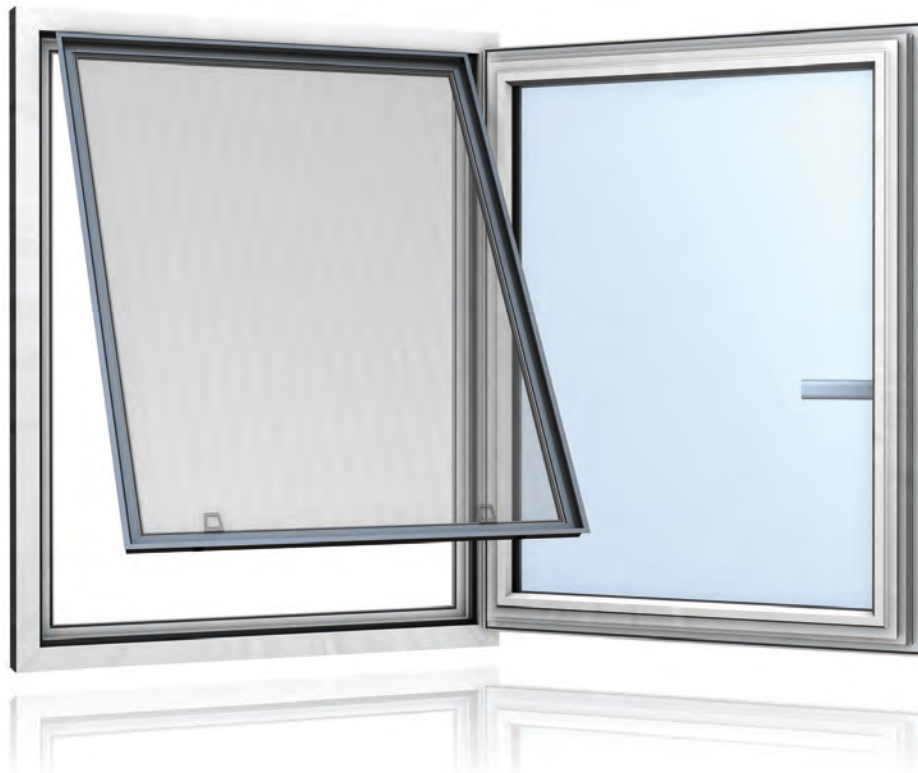

Variante SR1

Bei einflügeligen Kunststofffenstern und bei zweiflügeligen Kunststofffenstern über beide Flügel. (Bitte Ausladung der Mittelpartie und der Zierleisten des Fensterflügels beachten.)

Variante SR5 / SR6

Speziellösung bei zweiflügeligen Kunststofffenstern und engen Platzverhältnissen. Mit Dichtungsbürste, seitlich, auf Mittelpartie. (Vorsicht: Kleine Lochbildung oben und unten.)

Variante SR2

Bei zweiflügeligen Kunststofffenstern auf den erstöffnenden Flügel. Mit Dichtungsbürste, frontseitig, auf die Mittelpartie (siehe Mass C).

Profiltiefen 1626SR, 2126SR, 2626SR, usw.

Passende Profiltiefe je nach Ausladung der Zierleiste, der Mittelpartie oder des Wetterschenkels wählen. Vorsicht: je tiefer das Profil, desto höher die Kollisionsgefahr mit den Storen.

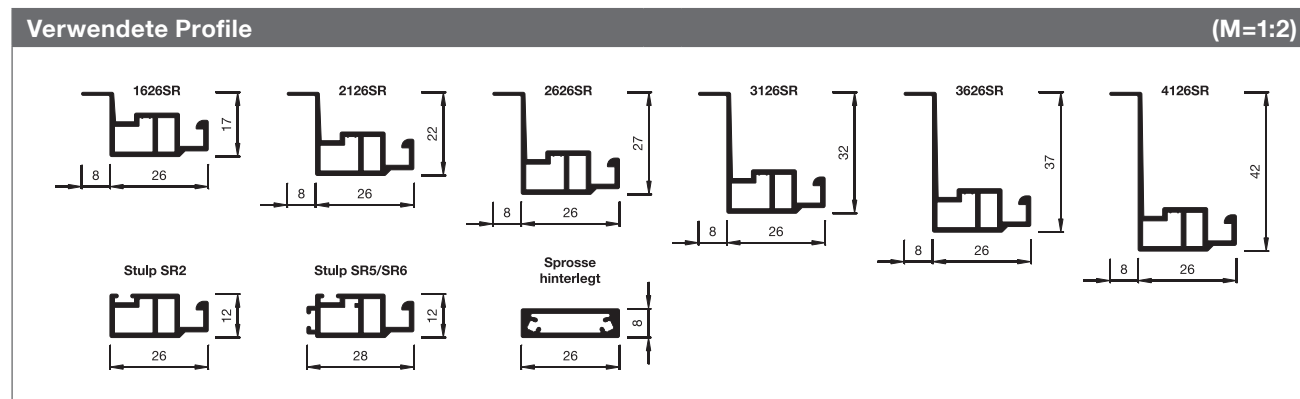

Spannrahmen ClipFix

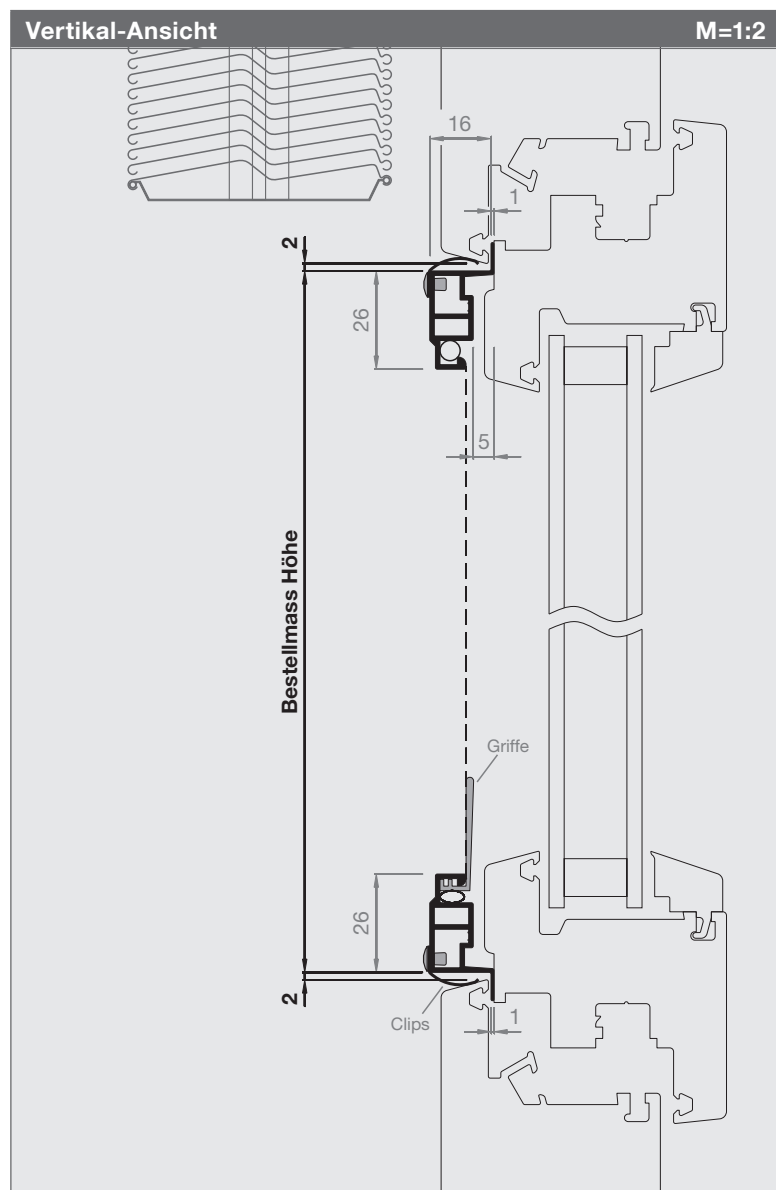

Artikel-Nr.

Preise

1626SR1

S. 22-23

Bestellmasse**Bestellmass Breite**

Rahmenlichtmass - 4 mm

Bestellmass Höhe

Rahmenlichtmass - 4 mm

Vorsicht

- ClipFix Rahmen ideal für Kunststoff-Fenster
- Mind. 1 mm zw. Flügel und Fensterrahmen
- Fensterrahmenschräge von mind. 10°
- Allfällige Gummidichtungen sollten nicht ins Rahmenlicht ragen (Beschädigungsgefahr)!

Informationen**Größen in mm**

Breite 300 - 1800

Höhe 300 - 2400

Mittelsprosse

ab 1801 mm

Messhilfe / Funktionskontrolle

Musterecken-Box, bestehend aus:

6 x ClipFix, 2 x Vario, 1 x 0736LA (S. 159)

Funktion / Montage

ClipFix Rahmen am Fensterrahmen oben ansetzen und dann unten andrücken.

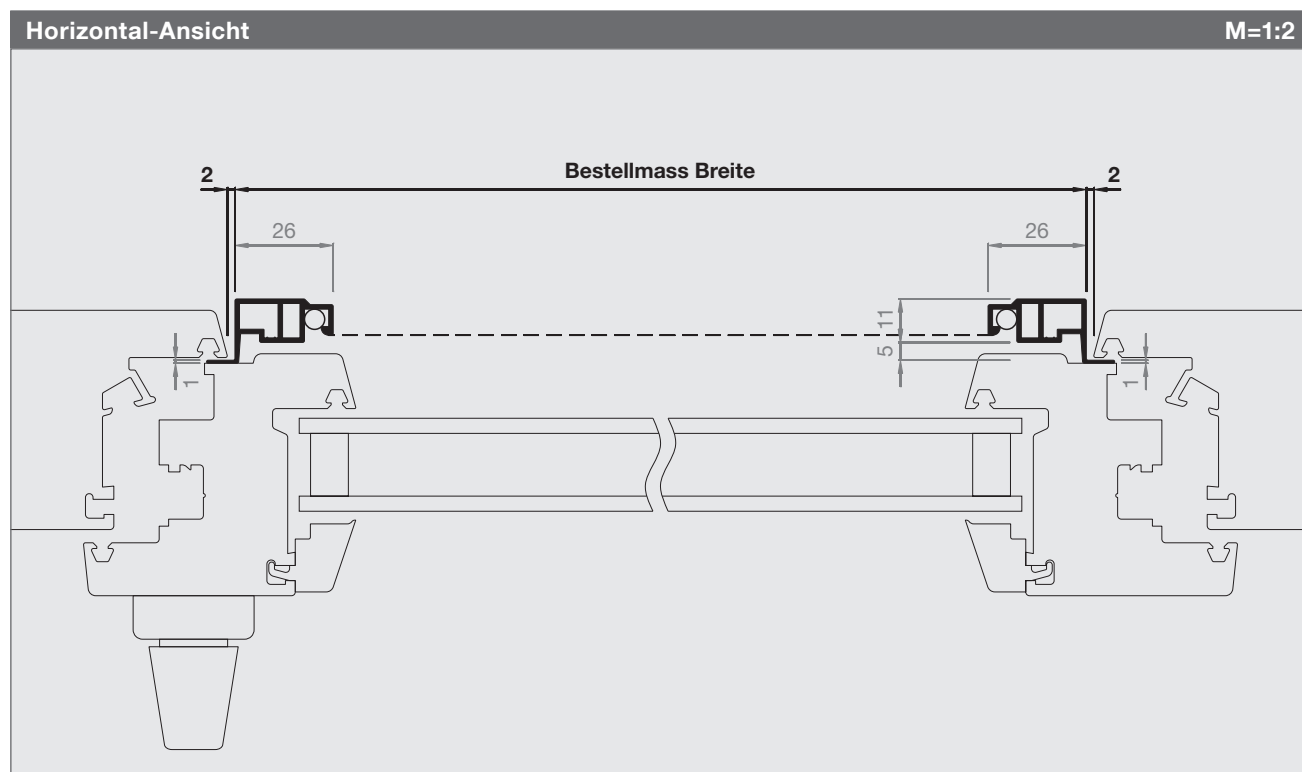

Spannrahmen ClipFix

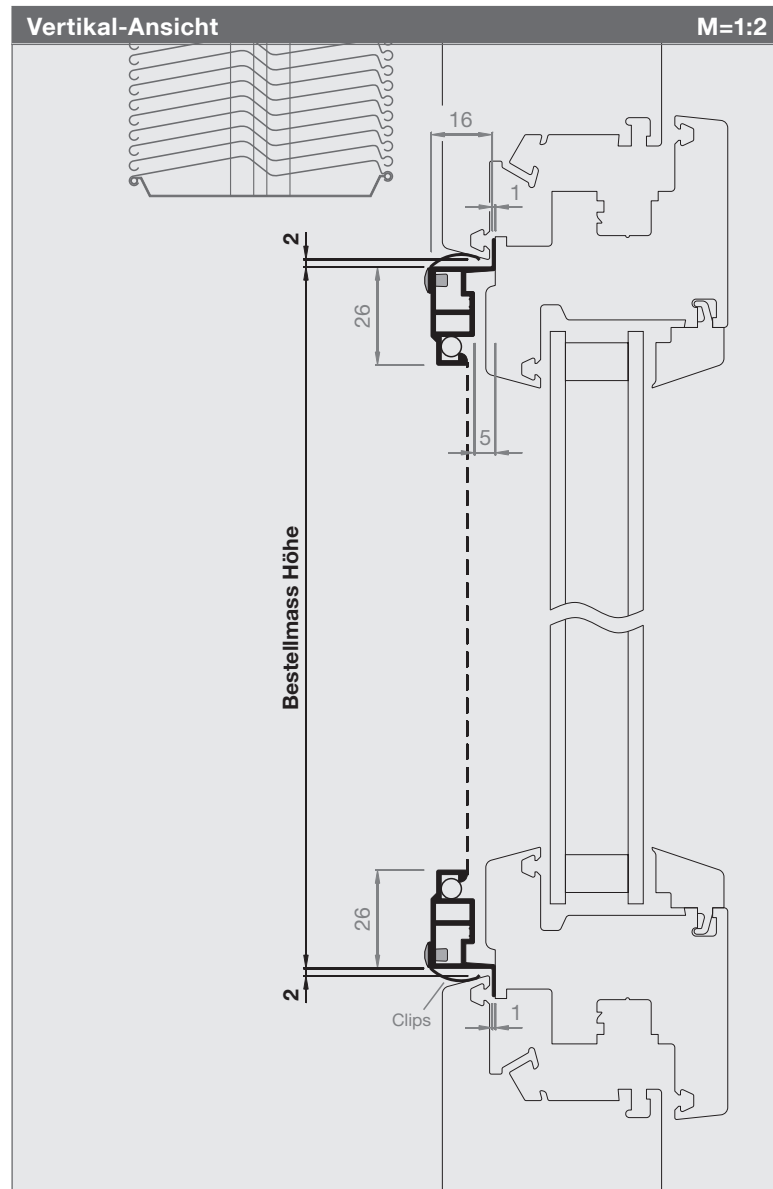

Artikel-Nr.	Preise
1626SR2	S.22-23

Bestellmasse

Bestellmass Breite
Rahmenlichtmass + 26 mm

Bestellmass Höhe
Rahmenlichtmass - 4 mm

Mass C (0mm bis max. 5 mm)
Dichtmass Mittelpartie

Vorsicht

- ClipFix Rahmen ideal für Kunststoff-Fenster
- Mind. 1 mm zw. Flügel und Fensterrahmen
- Fensterrahmenschräge von mind. 10°
- Allfällige Gummidichtungen sollten nicht ins Rahmenlicht ragen (Beschädigungsgefahr)!

Informationen

Grössen in mm

Breite 300 - 1800

Höhe 300 - 2400

Mittelsprosse

ab 1801 mm

Messhilfe / Funktionskontrolle

Musterecken-Box, bestehend aus:
6 x ClipFix, 2 x Vario, 1 x 0736LA (S. 159)

Funktion / Montage

ClipFix Rahmen am Fensterrahmen oben ansetzen und dann unten andrücken.

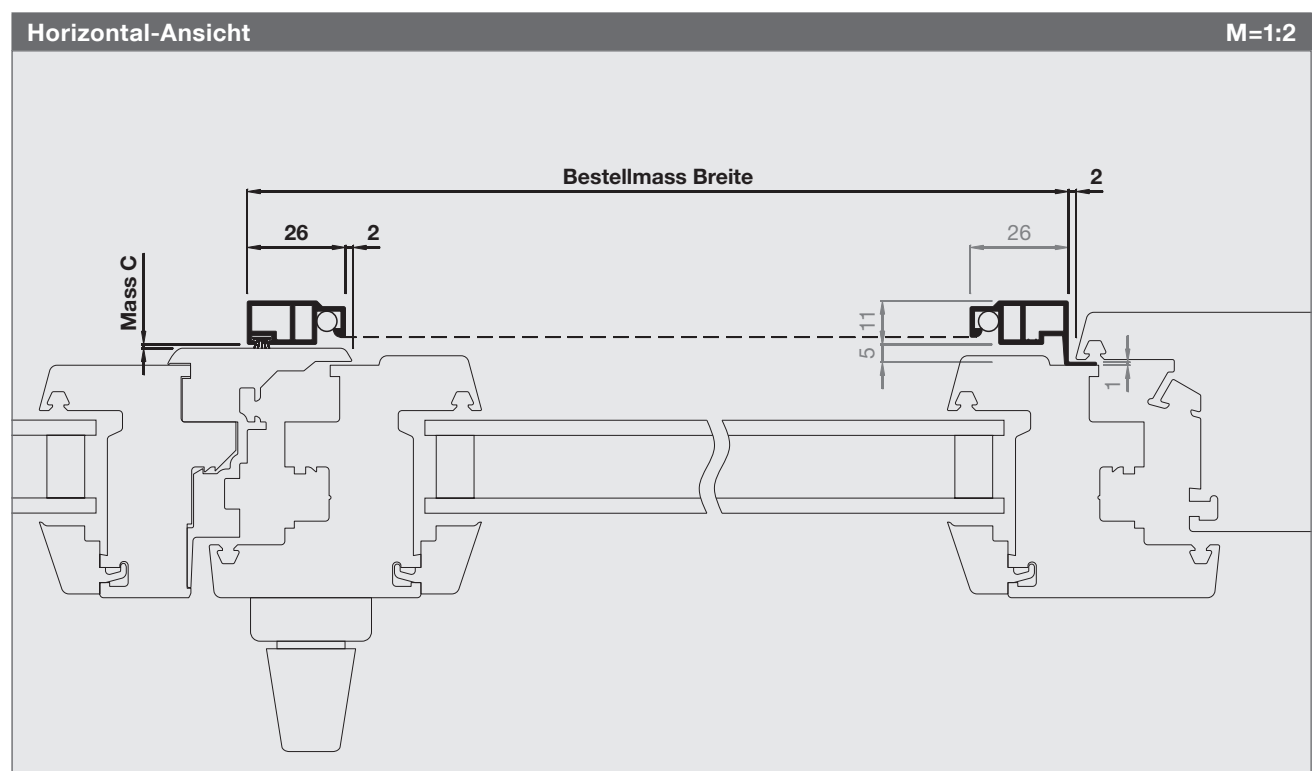

Spannrahmen ClipFix

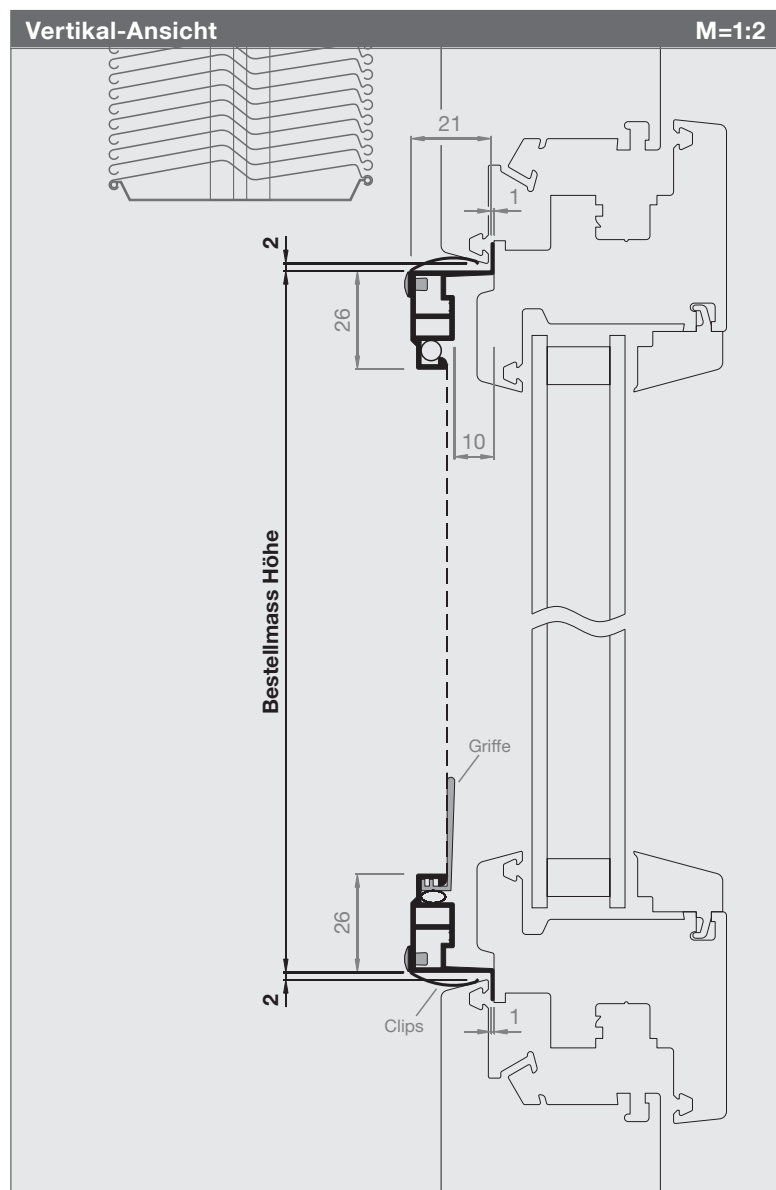

Artikel-Nr.

Preise

2126SR1

S. 22-23

Bestellmasse**Bestellmass Breite**

Rahmenlichtmass - 4 mm

Bestellmass Höhe

Rahmenlichtmass - 4 mm

Vorsicht

- ClipFix Rahmen ideal für Kunststoff-Fenster
- Mind. 1 mm zw. Flügel und Fensterrahmen
- Fensterrahmenschräge von mind. 10°
- Allfällige Gummidichtungen sollten nicht ins Rahmenlicht ragen (Beschädigungsgefahr)!

Informationen**Größen in mm**

Breite 300 - 1800

Höhe 300 - 2400

Mittelsprosse

ab 1801 mm

Varianten SR5 + SR6

bei eng anliegenden Lamellenstoren

Variante SR5 oder SR6 prüfen (S. 20/21)

Messhilfe / Funktionskontrolle

Musterecken-Box, bestehend aus:

6 x ClipFix, 2 x Vario, 1 x 0736LA (S. 159)

Funktion / Montage

ClipFix Rahmen am Fensterrahmen oben ansetzen und dann unten andrücken.

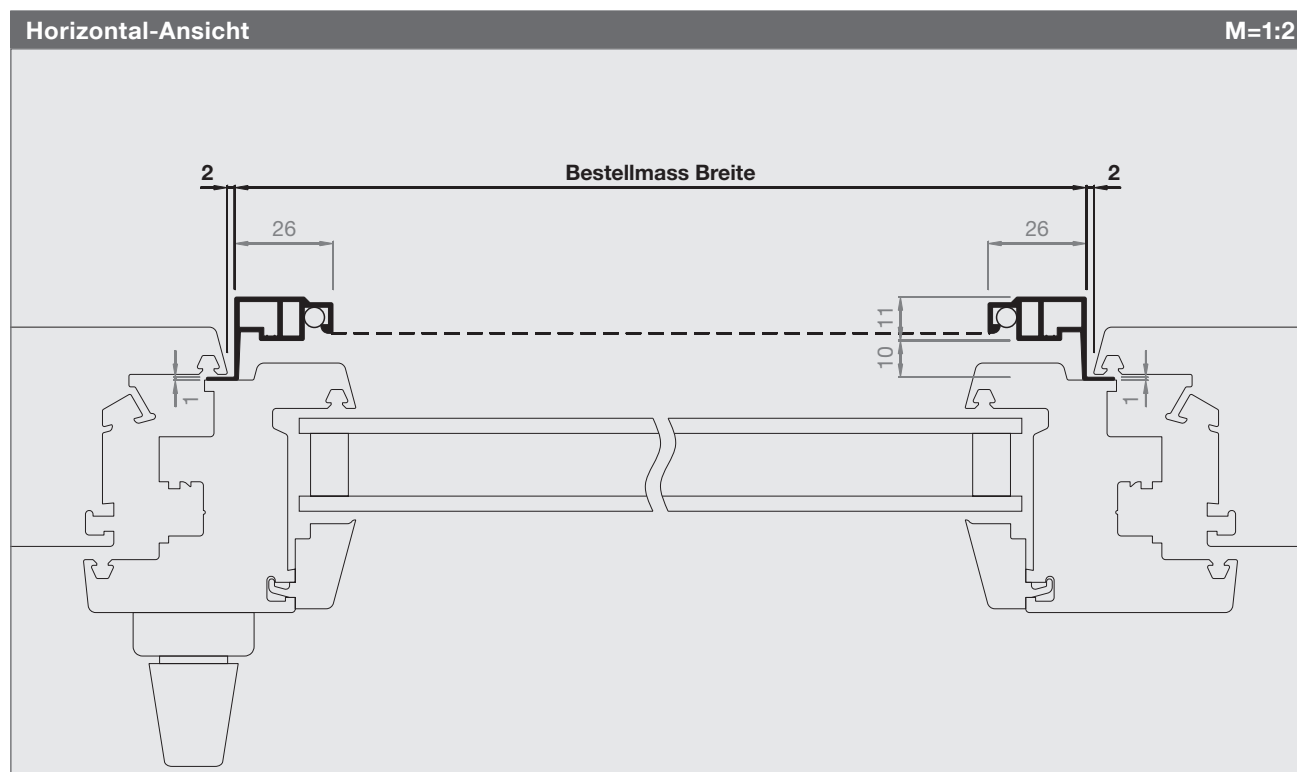

Spannrahmen ClipFix

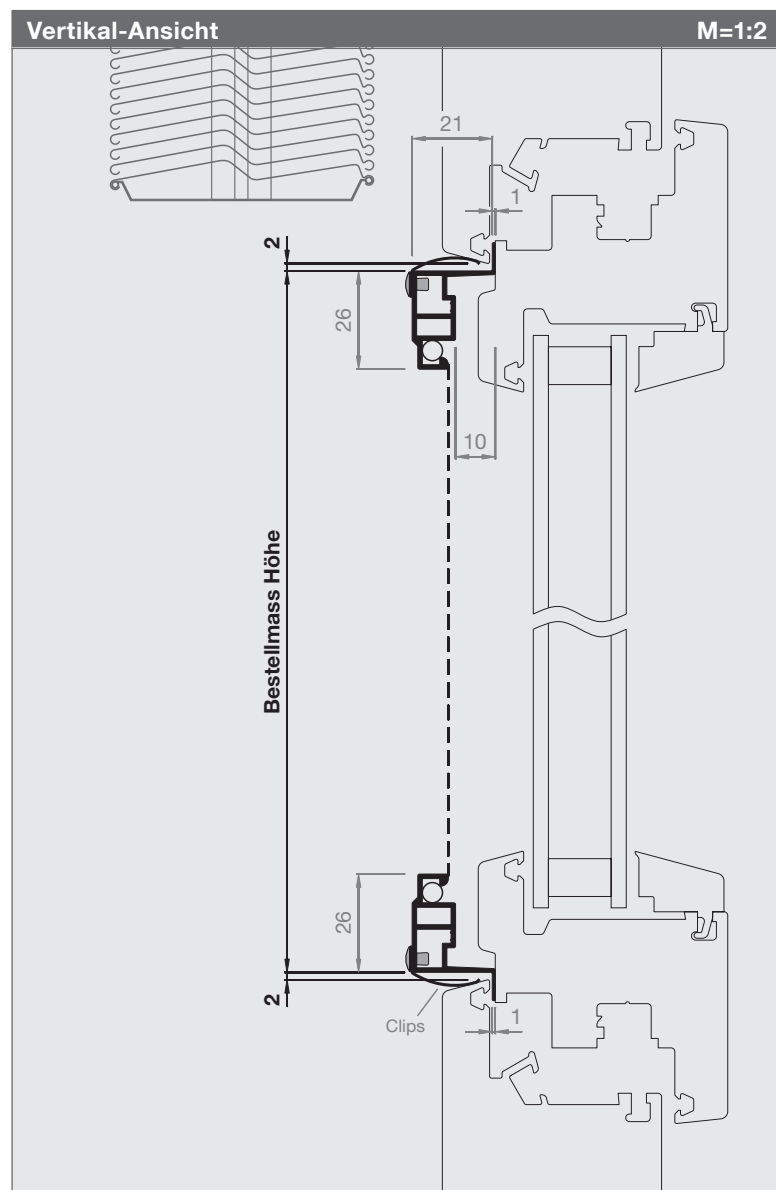

Artikel-Nr.	Preise
2126SR2	S.22-23

Bestellmasse

Bestellmass Breite
Rahmenlichtmass + 26 mm

Bestellmass Höhe
Rahmenlichtmass - 4 mm

Mass C (0 mm bis max. 10 mm)
Dichtmass Mittelpartie

Vorsicht

- ClipFix Rahmen ideal für Kunststoff-Fenster
- Mind. 1 mm zw. Flügel und Fensterrahmen
- Fensterrahmenschräge von mind. 10°
- Allfällige Gummidichtungen sollten nicht ins Rahmenlicht ragen (Beschädigungsgefahr)!

Informationen

Grössen in mm

Breite 300 - 1800

Höhe 300 - 2400

Mittelsprosse

ab 1801 mm

Varianten SR5 + SR6

bei eng anliegenden Lamellenstoren
Variante SR5 oder SR6 prüfen (S. 20/21)

Messhilfe / Funktionskontrolle

Musterecken-Box, bestehend aus:
6 x ClipFix, 2 x Vario, 1 x 0736LA (S. 159)

Funktion / Montage

ClipFix Rahmen am Fensterrahmen oben ansetzen und dann unten andrücken.

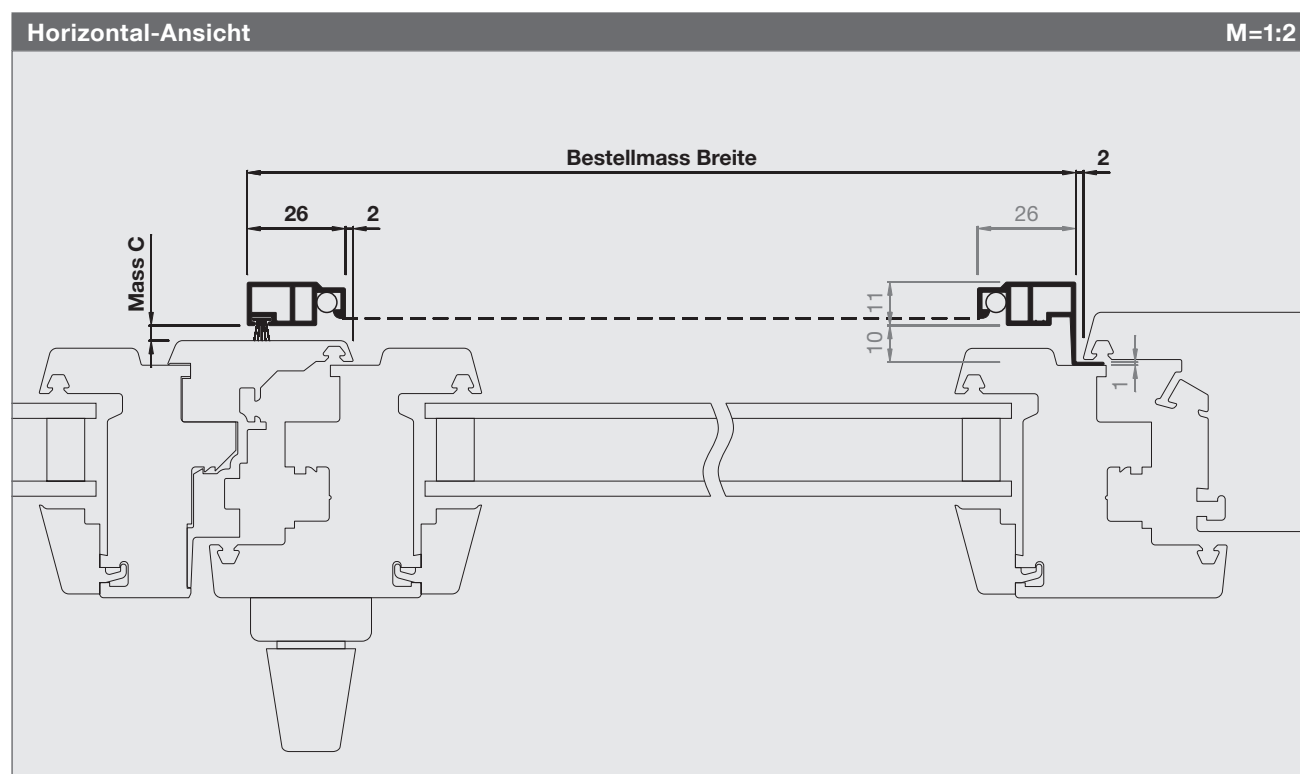

Spannrahmen ClipFix

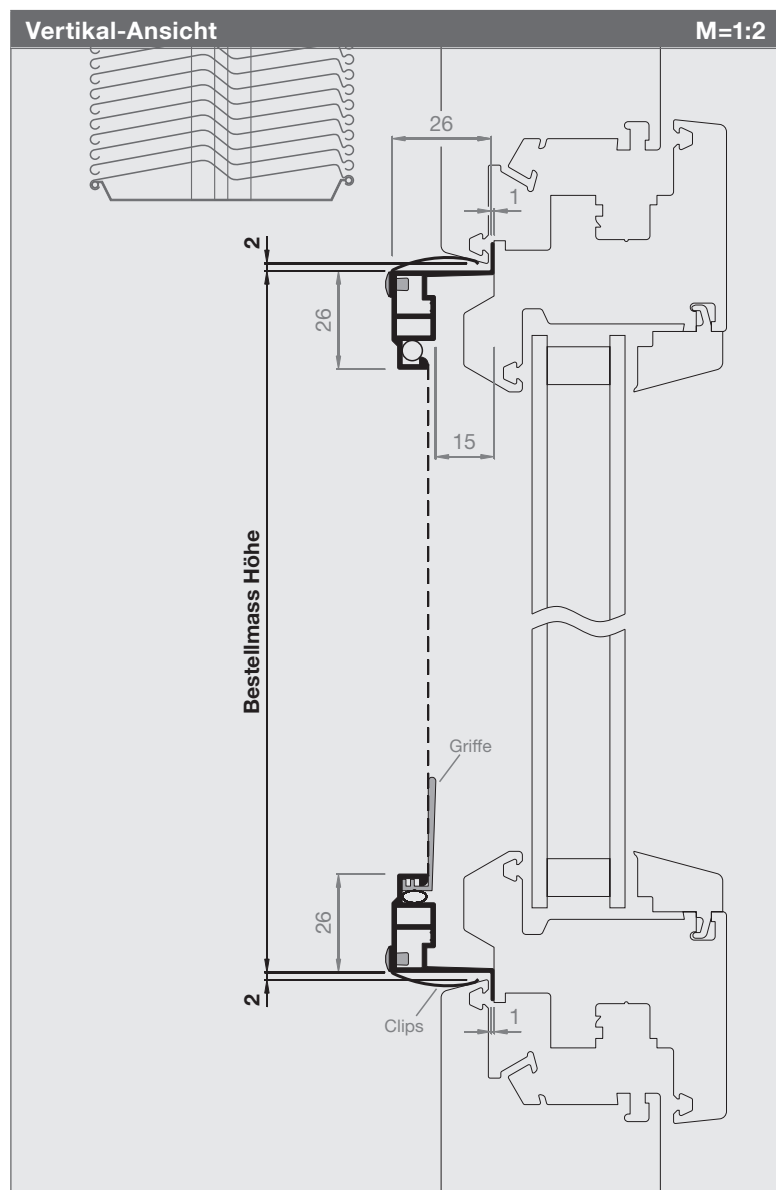

Artikel-Nr.

Preise

2626SR1

S. 22-23

Bestellmasse**Bestellmass Breite**

Rahmenlichtmass - 4 mm

Bestellmass Höhe

Rahmenlichtmass - 4 mm

Vorsicht

- ClipFix Rahmen ideal für Kunststoff-Fenster
- Mind. 1 mm zw. Flügel und Fensterrahmen
- Fensterrahmenschräge von mind. 10°
- Allfällige Gummidichtungen sollten nicht ins Rahmenlicht ragen (Beschädigungsgefahr!)

Informationen**Größen in mm**

Breite 300 - 1800

Höhe 300 - 2400

Mittelsprosse

ab 1801 mm

Varianten SR5 + SR6

bei eng anliegenden Lamellenstoren

Variante SR5 oder SR6 prüfen (S. 20/21)

Messhilfe / Funktionskontrolle

Musterecken-Box, bestehend aus:

6 x ClipFix, 2 x Vario, 1 x 0736LA (S. 159)

Funktion / Montage

ClipFix Rahmen am Fensterrahmen oben ansetzen und dann unten andrücken.

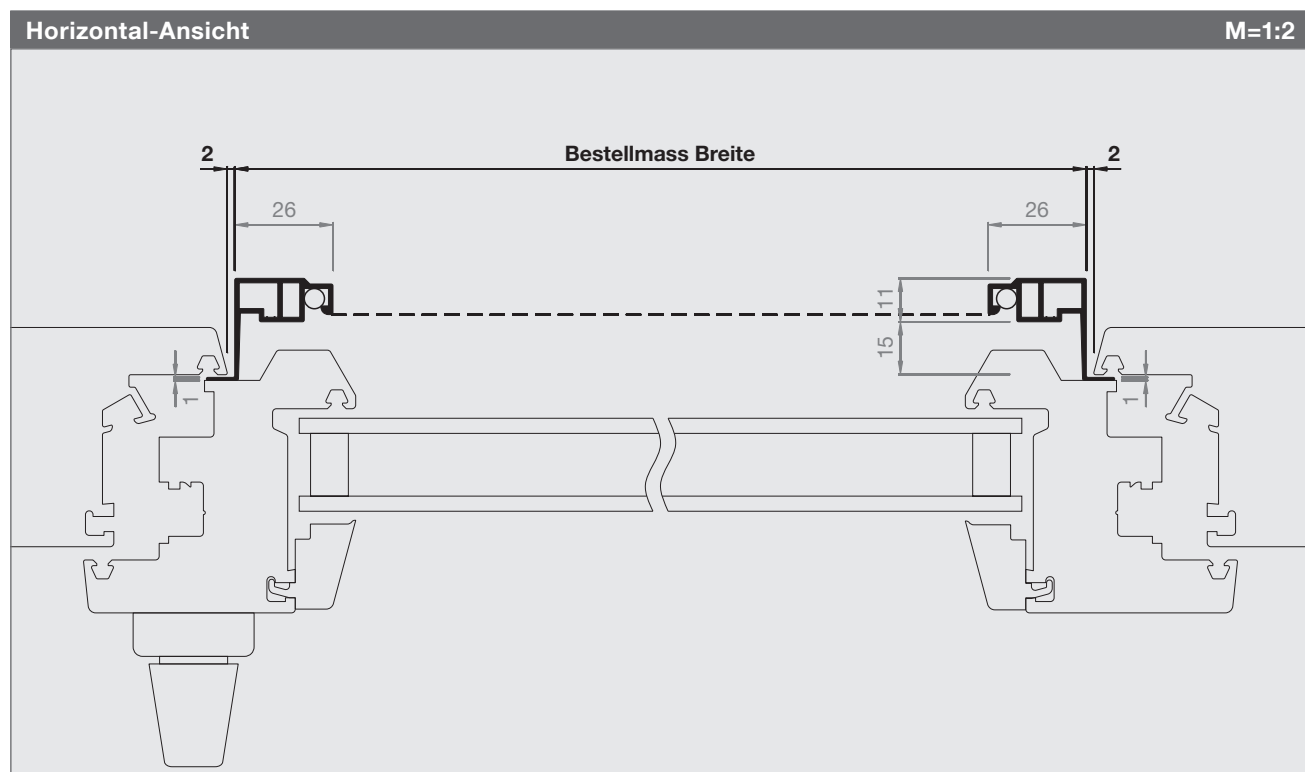

Spannrahmen ClipFix

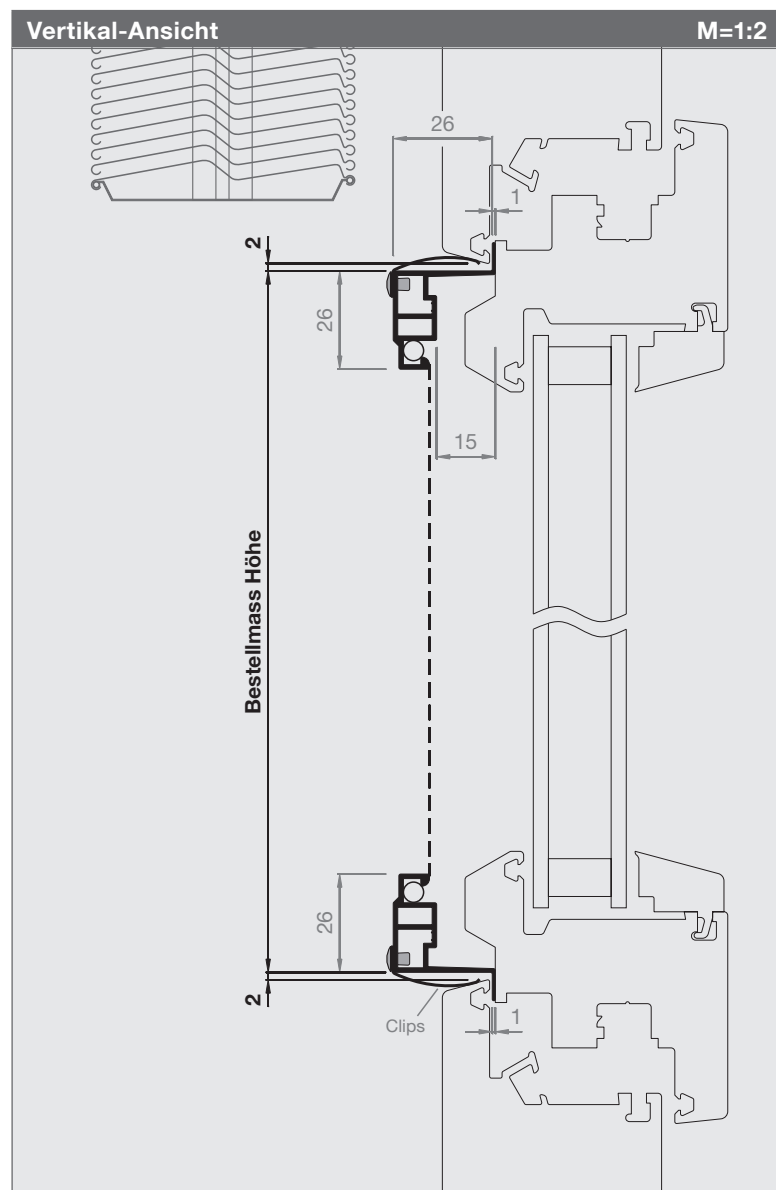

Artikel-Nr.	Preise
2626SR2	S.22-23

Bestellmasse

Bestellmass Breite
Rahmenlichtmass + 26 mm

Bestellmass Höhe
Rahmenlichtmass - 4 mm

Mass C (0 mm bis max. 15 mm)
Dichtmass Mittelpartie

Vorsicht

- ClipFix Rahmen ideal für Kunststoff-Fenster
- Mind. 1 mm zw. Flügel und Fensterrahmen
- Fensterrahmenschräge von mind. 10°
- Allfällige Gummidichtungen sollten nicht ins Rahmenlicht ragen (Beschädigungsgefahr)!

Informationen

Grössen in mm

Breite 300 - 1800

Höhe 300 - 2400

Mittelsprosse

ab 1801 mm

Varianten SR5 + SR6

bei eng anliegenden Lamellenstoren
Variante SR5 oder SR6 prüfen (S. 20/21)

Messhilfe / Funktionskontrolle

Musterecken-Box, bestehend aus:
6 x ClipFix, 2 x Vario, 1 x 0736LA (S. 159)

Funktion / Montage

ClipFix Rahmen am Fensterrahmen oben ansetzen und dann unten andrücken.

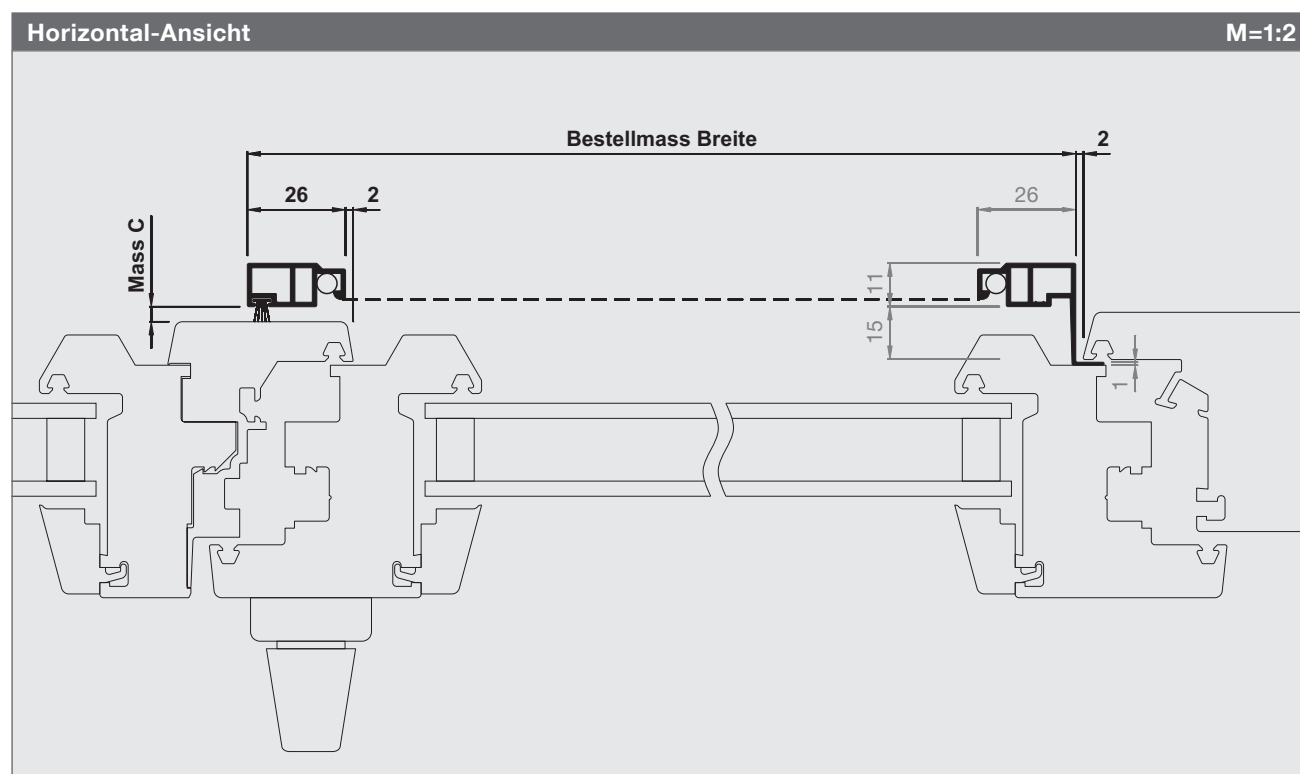

Spannrähmen ClipFix

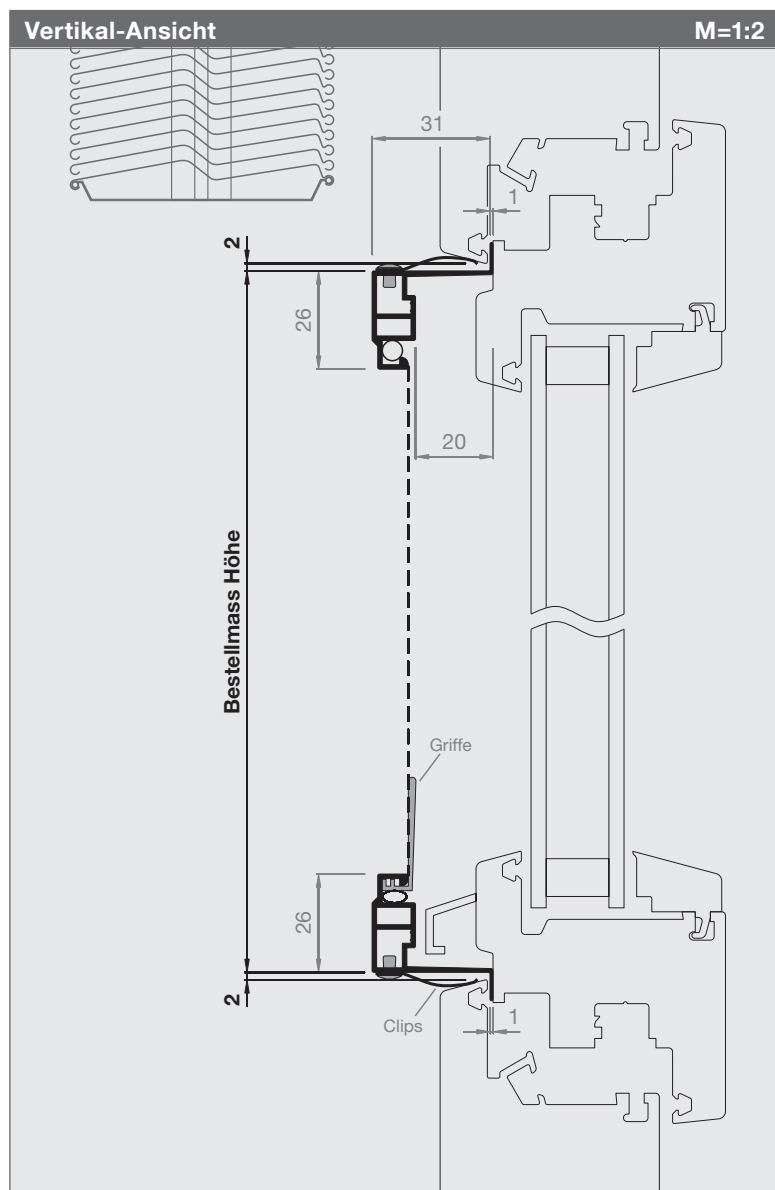

Artikel-Nr.

Preise

3126SR1

S. 22-23

Bestellmasse**Bestellmass Breite**

Rahmenlichtmass - 4 mm

Bestellmass Höhe

Rahmenlichtmass - 4 mm

Vorsicht

- ClipFix Rahmen ideal für Kunststoff-Fenster
- Mind. 1 mm zw. Flügel und Fensterrahmen
- Fensterrahmenschräge von mind. 10°
- Allfällige Gummidichtungen sollten nicht ins Rahmenlicht ragen (Beschädigungsgefahr)!

Informationen**Größen in mm**

Breite 300 - 1800

Höhe 300 - 2400

Mittelsprosse

ab 1801 mm

Varianten SR5 + SR6

bei eng anliegenden Lamellenstoren

Variante SR5 oder SR6 prüfen (S. 20/21)

Messhilfe / Funktionskontrolle

Musterecken-Box, bestehend aus:

6 x ClipFix, 2 x Vario, 1 x 0736LA (S. 159)

Funktion / Montage

ClipFix Rahmen am Fensterrahmen oben ansetzen und dann unten andrücken.

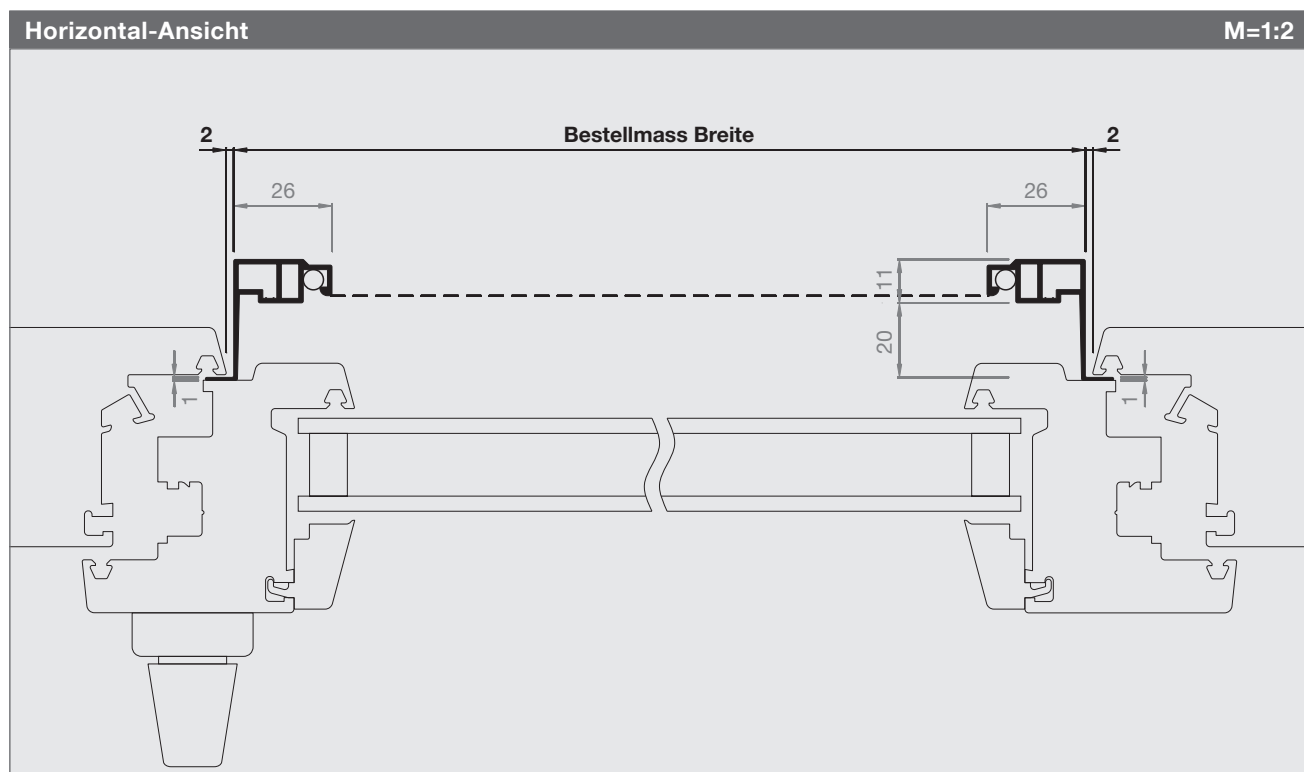

Spannrahmen ClipFix

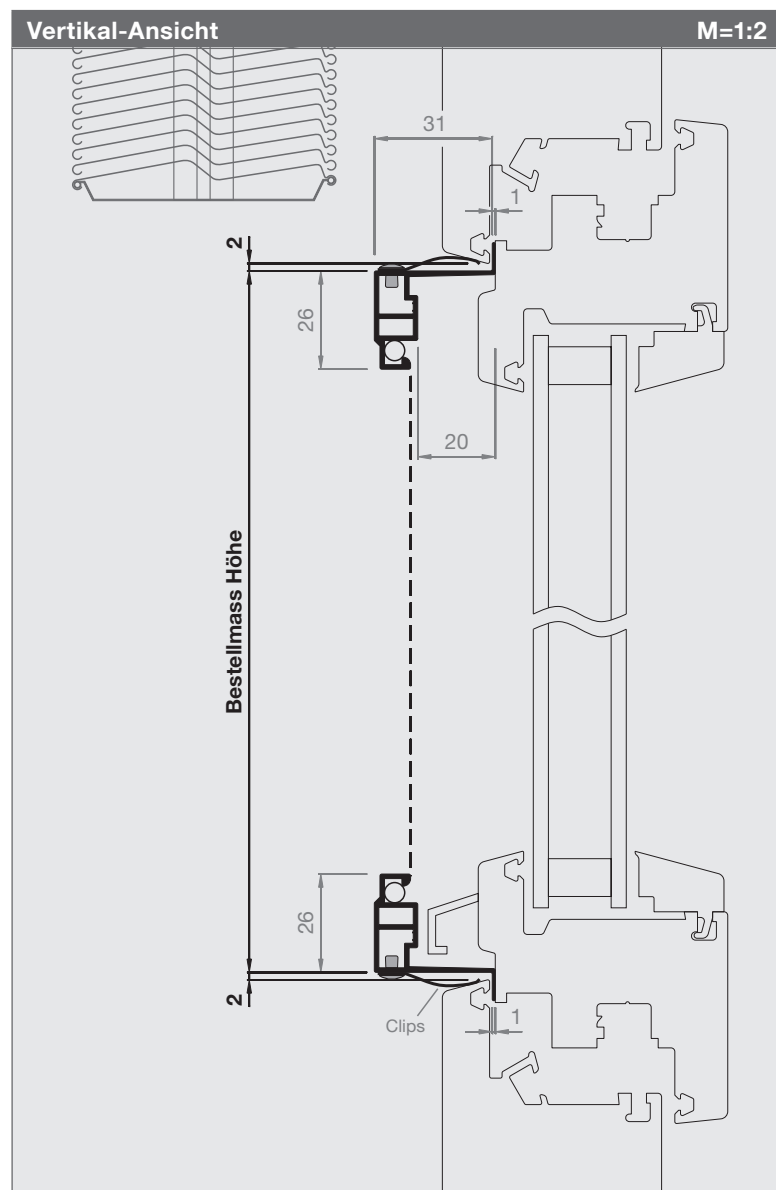

Artikel-Nr.	Preise
3126SR2	S.22-23

Bestellmasse

Bestellmass Breite
Rahmenlichtmass + 26 mm

Bestellmass Höhe
Rahmenlichtmass - 4 mm

Mass C (0 mm bis max. 20 mm)
Dichtmass Mittelpartie

Vorsicht

- ClipFix Rahmen ideal für Kunststoff-Fenster
- Mind. 1 mm zw. Flügel und Fensterrahmen
- Fensterrahmenschräge von mind. 10°
- Allfällige Gummidichtungen sollten nicht ins Rahmenlicht ragen (Beschädigungsgefahr)!

Informationen

Grössen in mm

Breite 300 - 1800

Höhe 300 - 2400

Mittelsprosse

ab 1801 mm

Varianten SR5 + SR6

bei eng anliegenden Lamellenstoren
Variante SR5 oder SR6 prüfen (S. 20/21)

Messhilfe / Funktionskontrolle

Musterecken-Box, bestehend aus:
6 x ClipFix, 2 x Vario, 1 x 0736LA (S. 159)

Funktion / Montage

ClipFix Rahmen am Fensterrahmen oben ansetzen und dann unten andrücken.

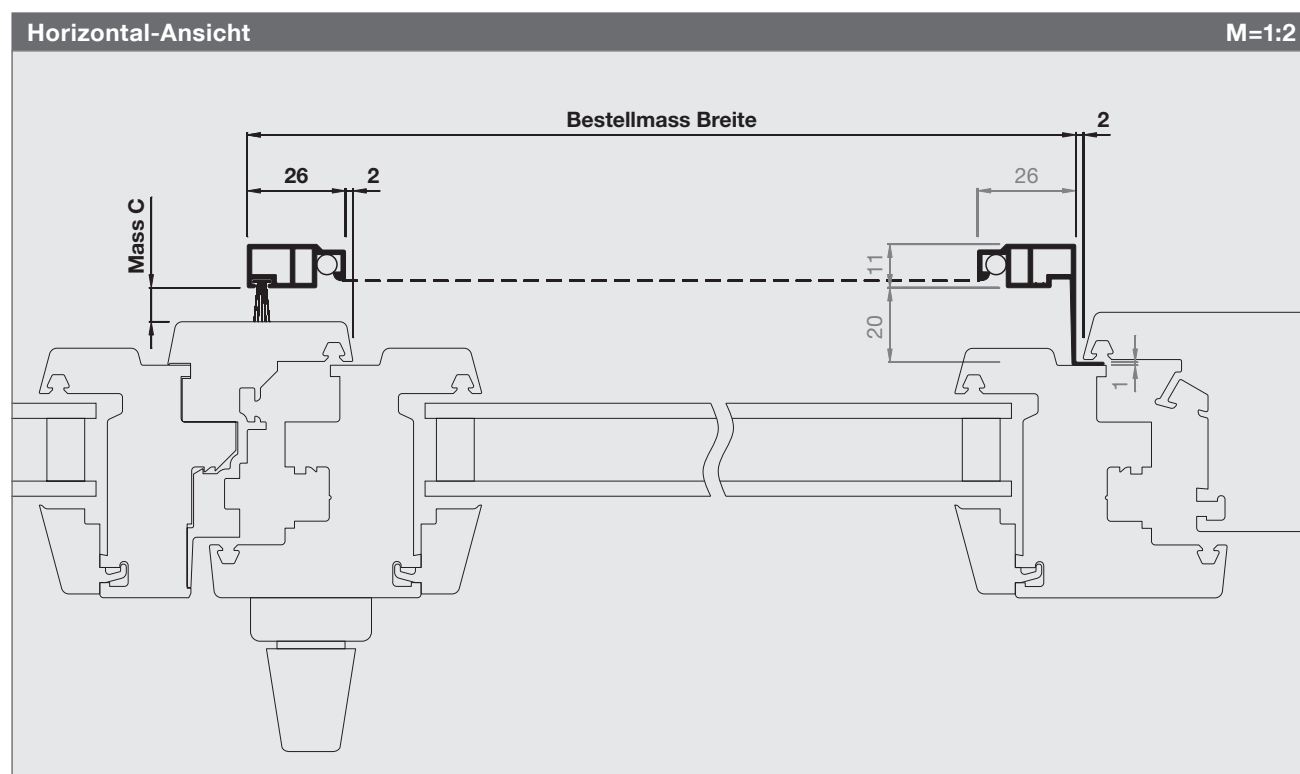

Spannrähmen ClipFix

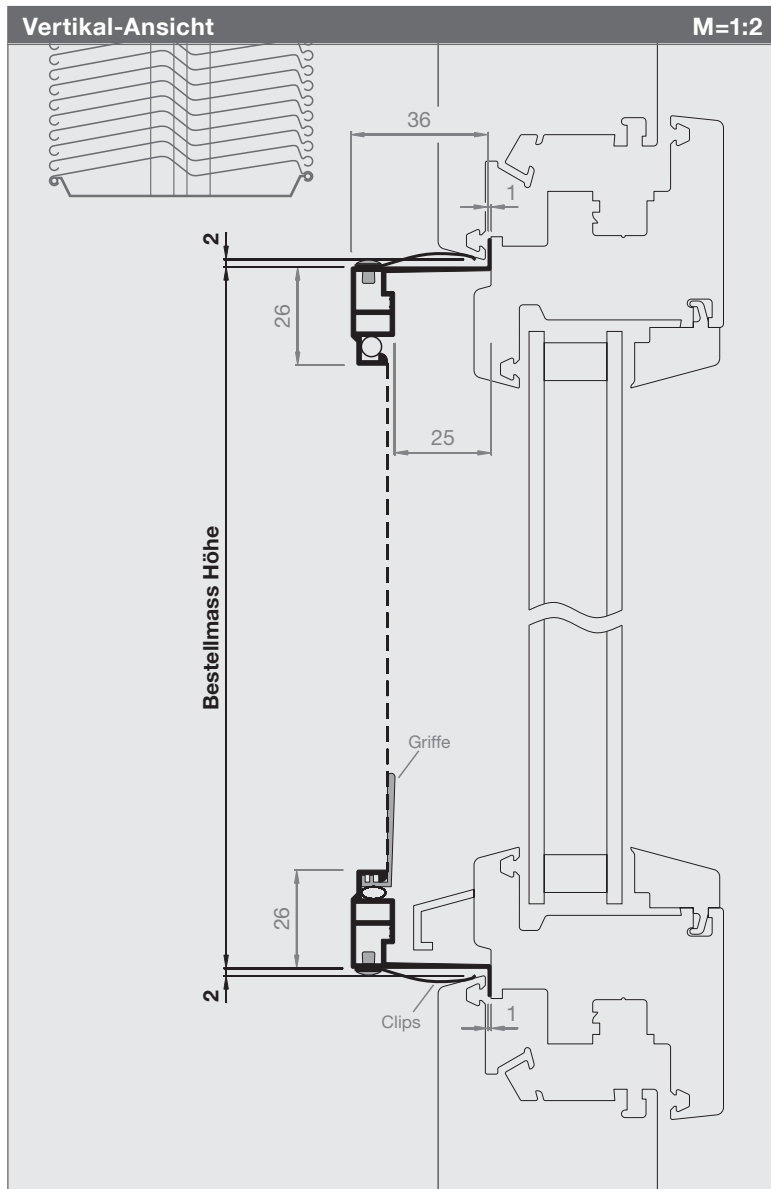

Artikel-Nr.

Preise

3626SR1

S.22-23

Bestellmasse**Bestellmass Breite**

Rahmenlichtmass - 4 mm

Bestellmass Höhe

Rahmenlichtmass - 4 mm

Vorsicht

- ClipFix Rahmen ideal für Kunststoff-Fenster
- Mind. 1 mm zw. Flügel und Fensterrahmen
- Fensterrahmenschräge von mind. 10°
- Allfällige Gummidichtungen sollten nicht ins Rahmenlicht ragen (Beschädigungsgefahr)!

Informationen**Größen in mm**

Breite 300 - 1800

Höhe 300 - 2400

Mittelsprosse

ab 1801 mm

Messhilfe / Funktionskontrolle

Musterecken-Box, bestehend aus:

6 x ClipFix, 2 x Vario, 1 x 0736LA (S. 159)

Funktion / Montage

ClipFix Rahmen am Fensterrahmen oben ansetzen und dann unten andrücken.

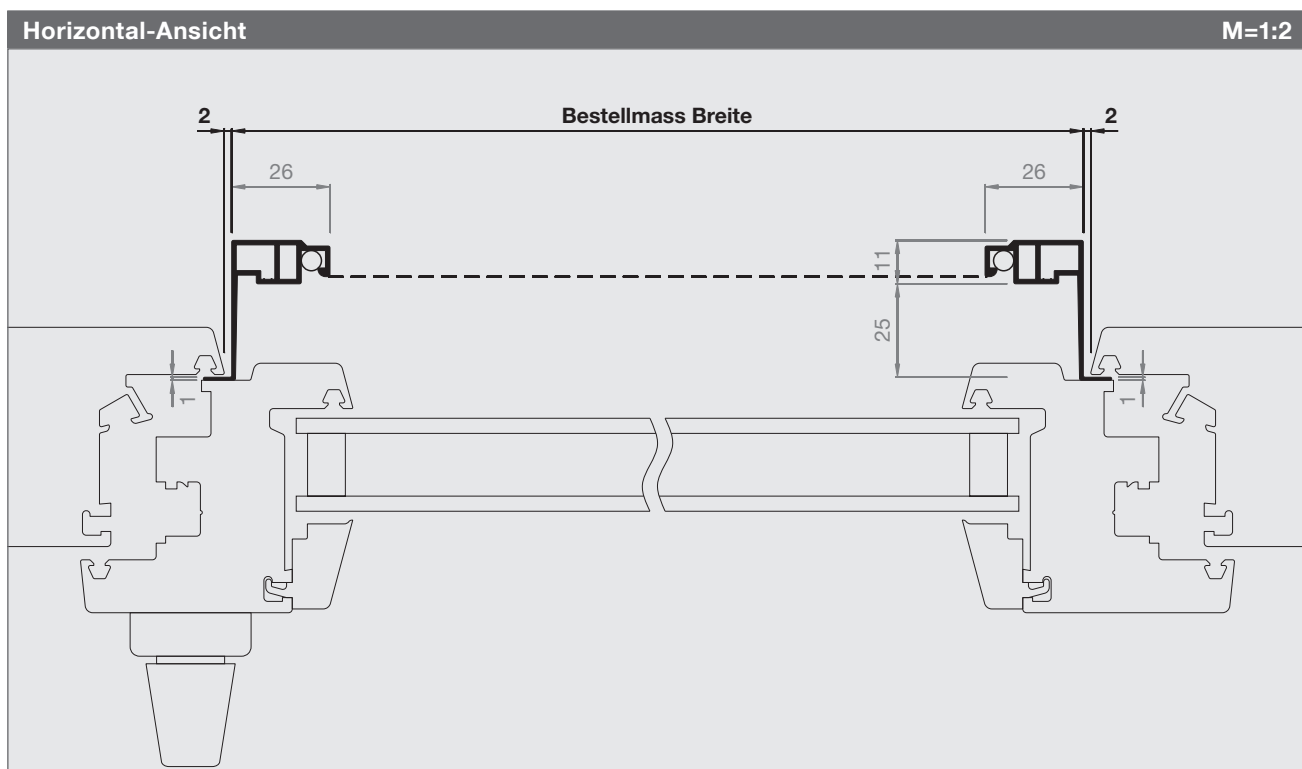

Spannrahmen ClipFix

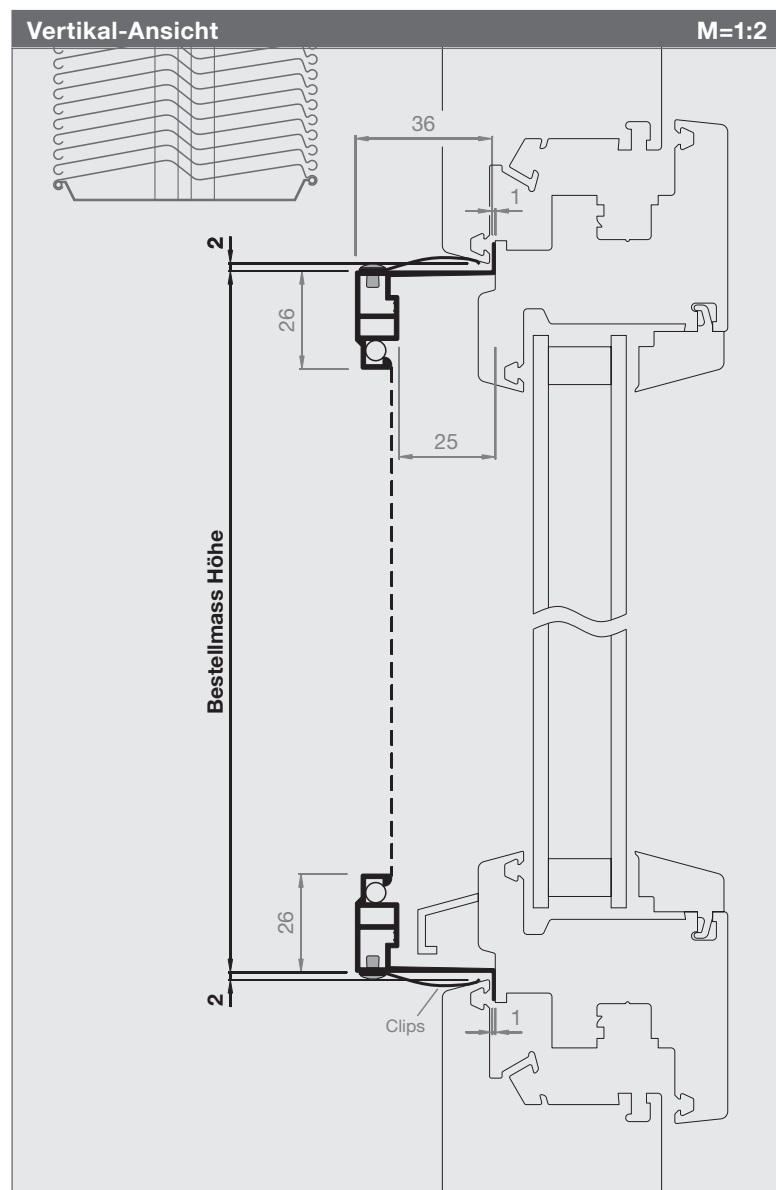

Artikel-Nr.	Preise
3626SR2	S.22-23

Bestellmasse

Bestellmass Breite
Rahmenlichtmass + 26 mm

Bestellmass Höhe
Rahmenlichtmass - 4 mm

Mass C (0 mm bis max. 25 mm)
Dichtmass Mittelpartie

Vorsicht

- ClipFix Rahmen ideal für Kunststoff-Fenster
- Mind. 1 mm zw. Flügel und Fensterrahmen
- Fensterrahmenschräge von mind. 10°
- Allfällige Gummidichtungen sollten nicht ins Rahmenlicht ragen (Beschädigungsgefahr)!

Informationen

Grössen in mm

Breite 300 - 1800

Höhe 300 - 2400

Mittelsprosse

ab 1801 mm

Messhilfe / Funktionskontrolle

Musterecken-Box, bestehend aus:
6 x ClipFix, 2 x Vario, 1 x 0736LA (S. 159)

Funktion / Montage

ClipFix Rahmen am Fensterrahmen oben ansetzen und dann unten andrücken.

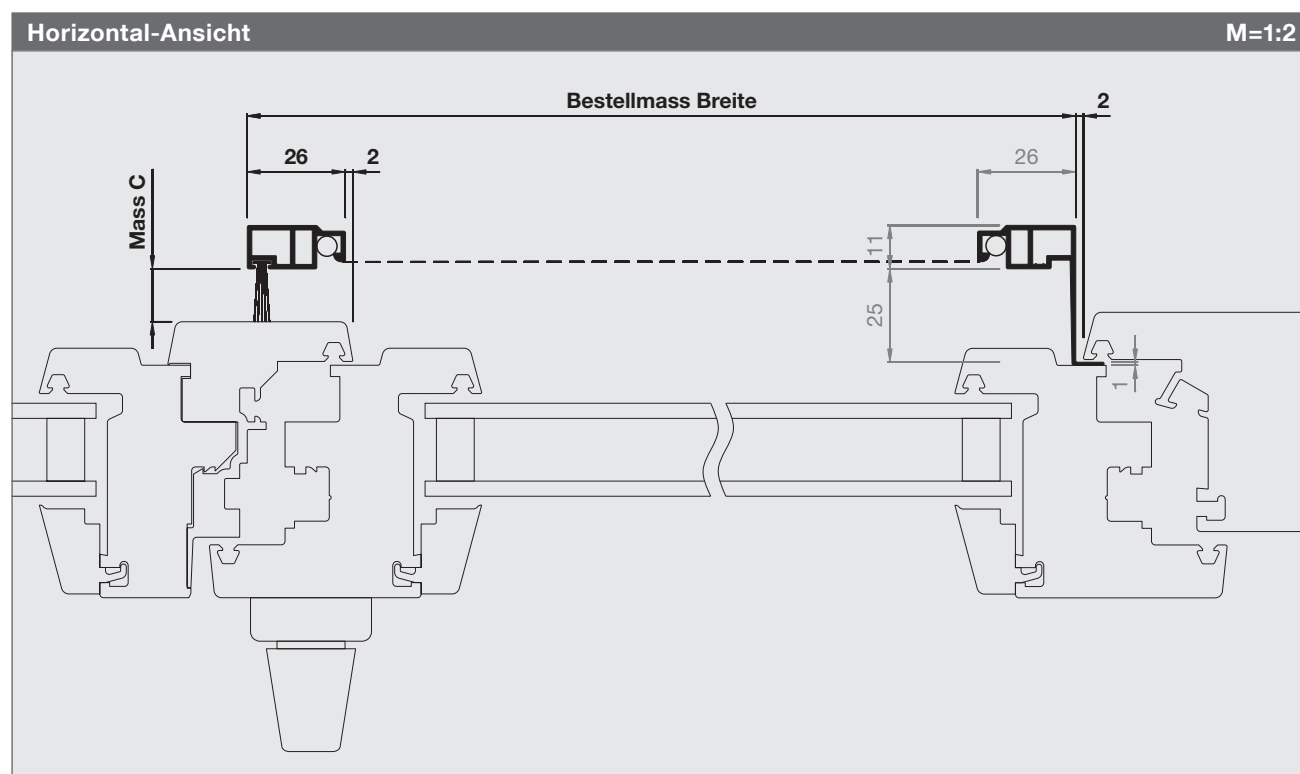

Spannrähmen ClipFix

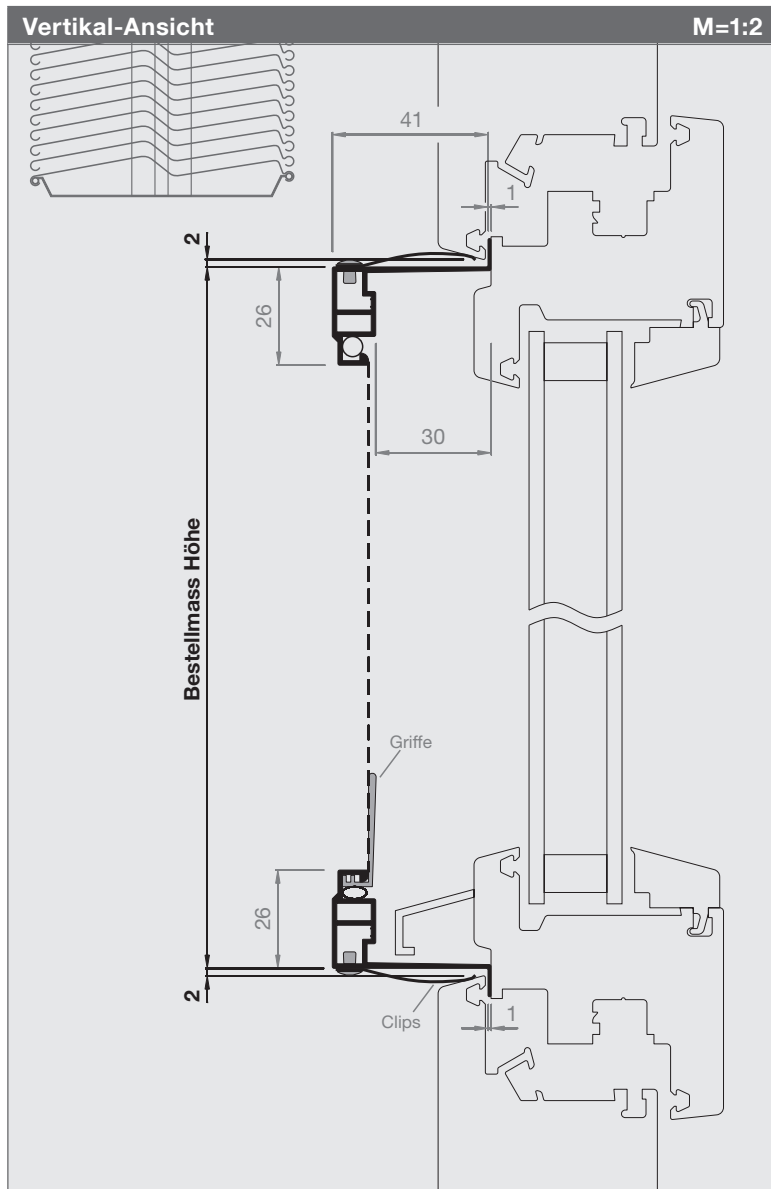

Artikel-Nr.

Preise

4126SR1

S. 22-23

Bestellmasse**Bestellmass Breite**

Rahmenlichtmass - 4 mm

Bestellmass Höhe

Rahmenlichtmass - 4 mm

Vorsicht

- ClipFix Rahmen ideal für Kunststoff-Fenster
- Mind. 1 mm zw. Flügel und Fensterrahmen
- Fensterrahmenschräge von mind. 10°
- Allfällige Gummidichtungen sollten nicht ins Rahmenlicht ragen (Beschädigungsgefahr)!

Informationen**Größen in mm**

Breite 300 - 1800

Höhe 300 - 2400

Mittelsprosse

ab 1801 mm

Messhilfe / Funktionskontrolle

Musterecken-Box, bestehend aus:

6 x ClipFix, 2 x Vario, 1 x 0736LA (S. 159)

Funktion / Montage

ClipFix Rahmen am Fensterrahmen oben ansetzen und dann unten andrücken.

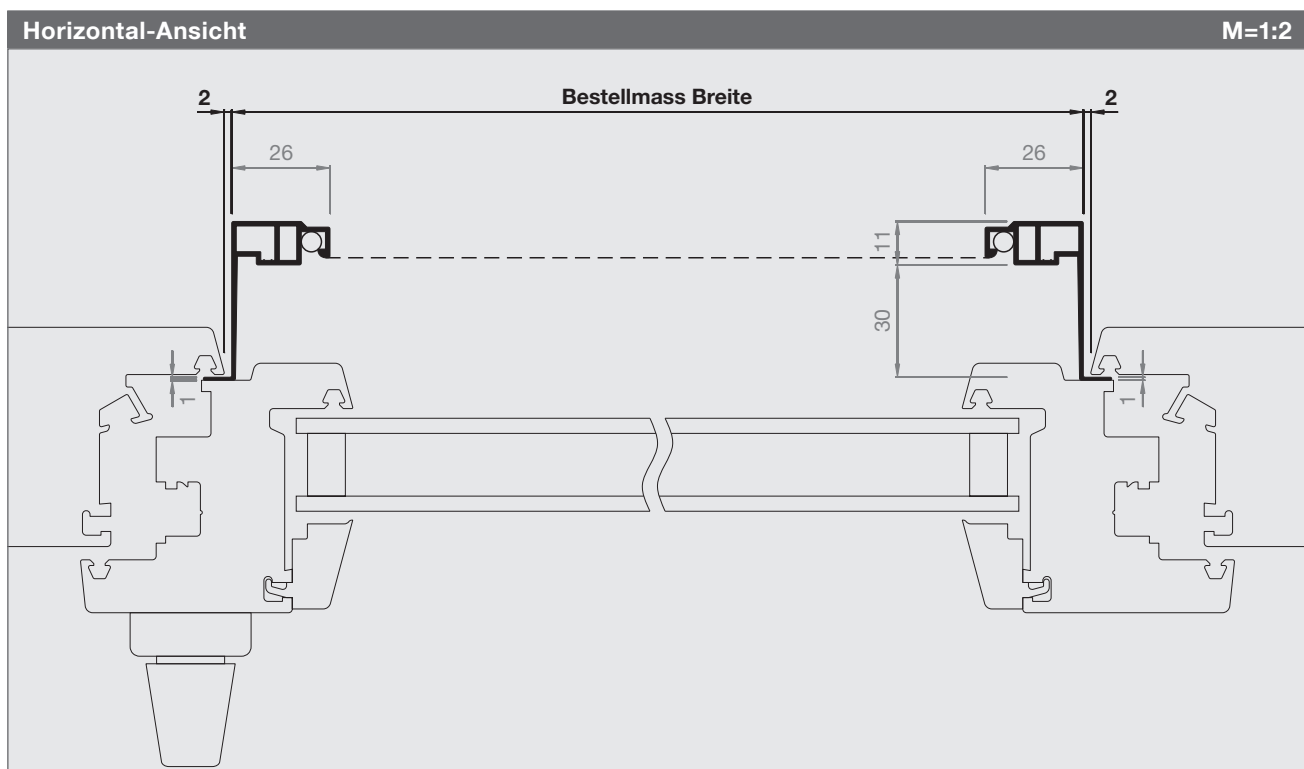

Spannrahmen ClipFix

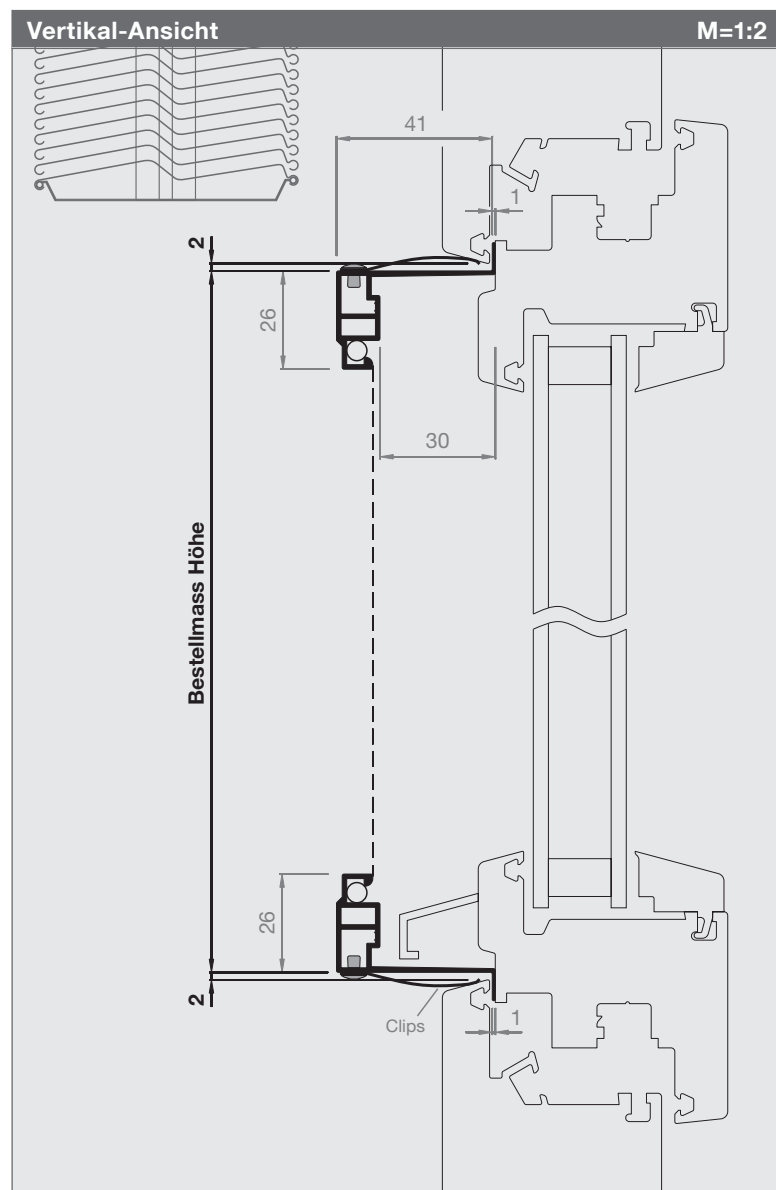

Artikel-Nr.	Preise
4126SR2	S.22-23

Bestellmasse

Bestellmass Breite
Rahmenlichtmass + 26 mm

Bestellmass Höhe
Rahmenlichtmass - 4 mm

Mass C (0 mm bis max. 30 mm)
Dichtmass Mittelpartie

Vorsicht

- ClipFix Rahmen ideal für Kunststoff-Fenster
- Mind. 1 mm zw. Flügel und Fensterrahmen
- Fensterrahmenschräge von mind. 10°
- Allfällige Gummidichtungen sollten nicht ins Rahmenlicht ragen (Beschädigungsgefahr)!

Informationen

Grössen in mm

Breite 300 - 1800

Höhe 300 - 2400

Mittelsprosse

ab 1801 mm

Messhilfe / Funktionskontrolle

Musterecken-Box, bestehend aus:
6 x ClipFix, 2 x Vario, 1 x 0736LA (S. 159)

Funktion / Montage

ClipFix Rahmen am Fensterrahmen oben ansetzen und dann unten andrücken.

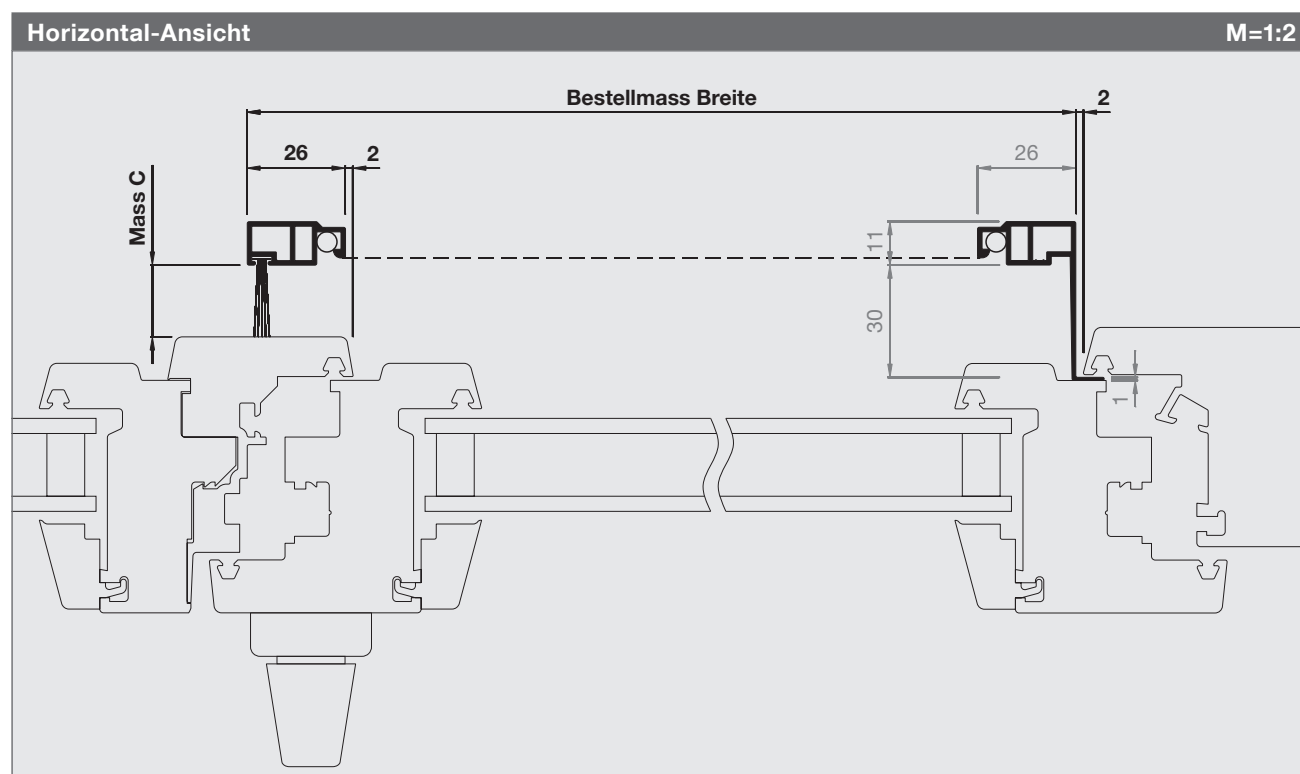

Spannrahmen ClipFix

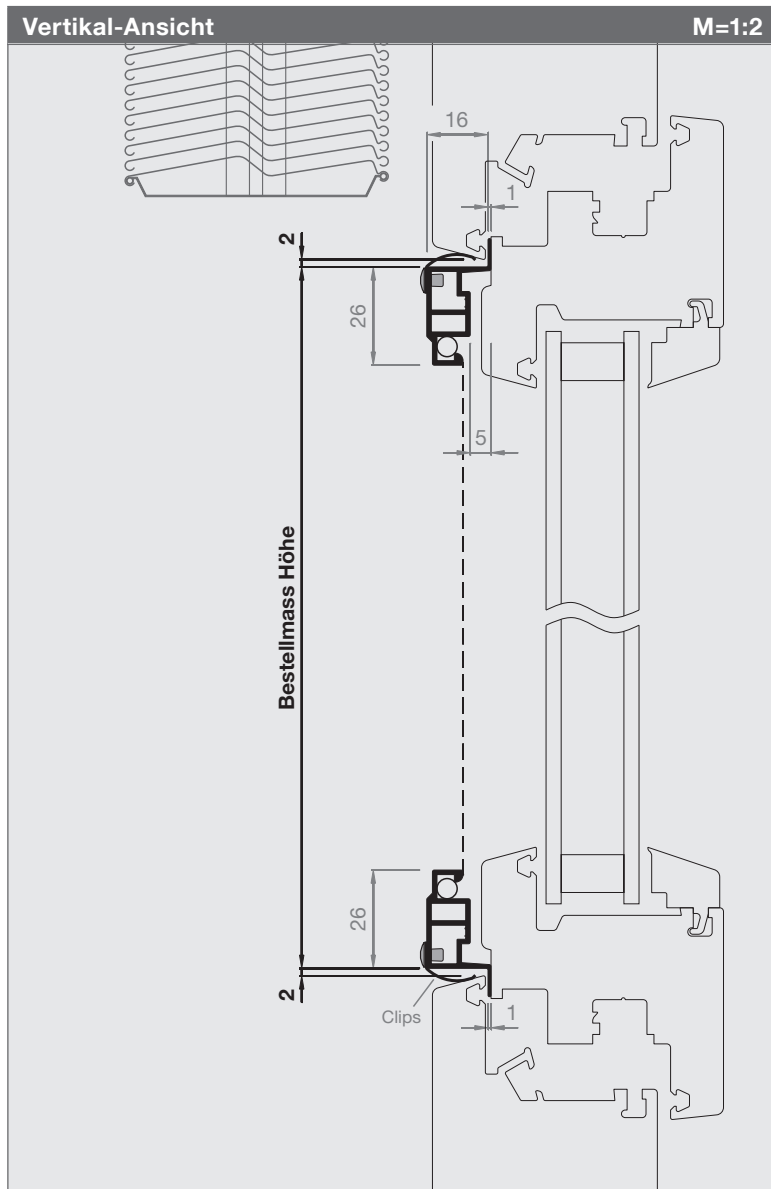

Artikel-Nr.

Preise

1626SR5

S.22-23

Bestellmasse**Bestellmass Breite**

Rahmenlichtmass - 2 mm

Bestellmass Höhe

Rahmenlichtmass - 4 mm

Mass C (Dichtmass Mittelpartie)**Mittelpartie**

wenn Schräge < 15°, dann 1626SR6 bestellen

Vorsicht

- ClipFix Rahmen ideal für Kunststoff-Fenster
- Mind. 1 mm zw. Flügel und Fensterrahmen
- Fensterrahmenschräge von mind. 10°
- Allfällige Gummidichtungen sollten nicht ins Rahmenlicht ragen (Beschädigungsgefahr)!

Informationen**Größen in mm**

Breite 300 - 1800

Höhe 300 - 2400

Mittelsprosse (ab 1801 mm)**Spannrahmen optimal positionieren**

Spannrahmen je nach Bedarf etwas Richtung Mittelpartie schieben.

ClipFix SR5

auch bei 2126SR bis 3126SR möglich

Funktion / Montage

ClipFix Rahmen am Fensterrahmen oben ansetzen und dann unten andrücken.

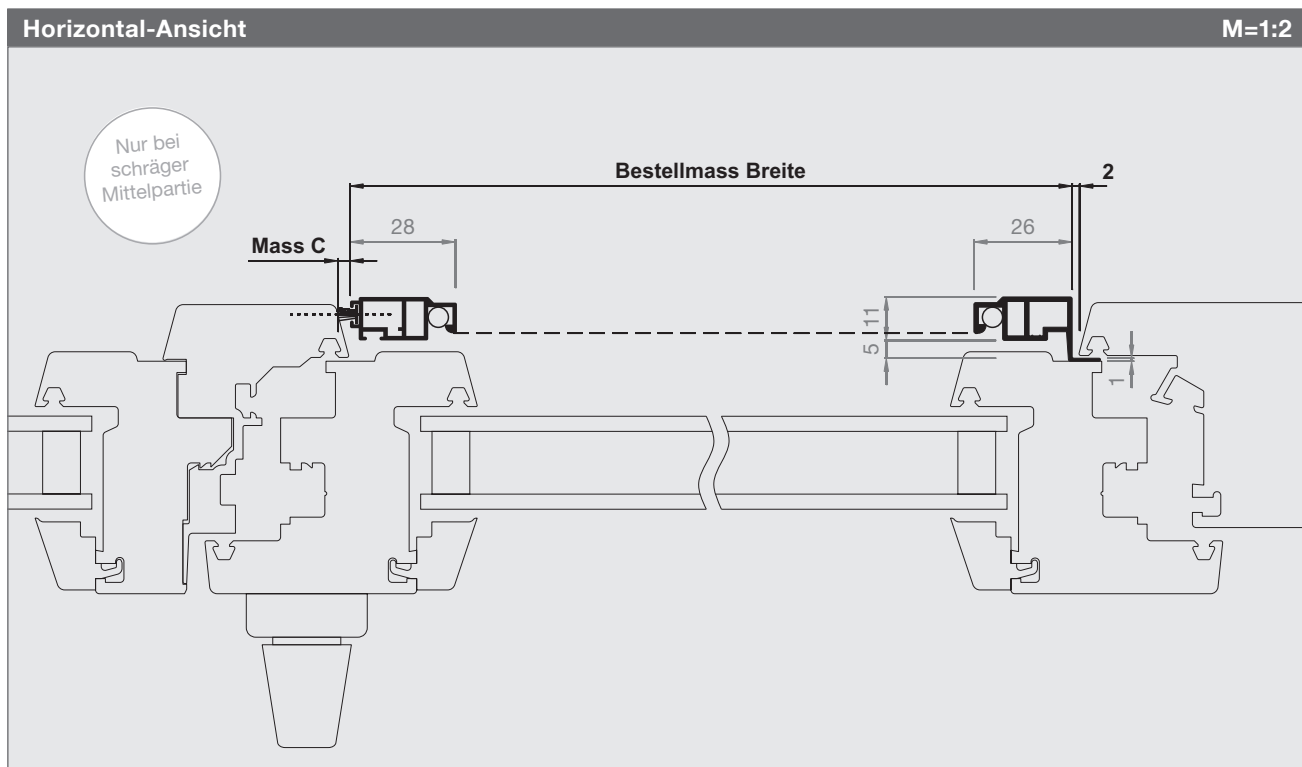

Spannrahmen ClipFix

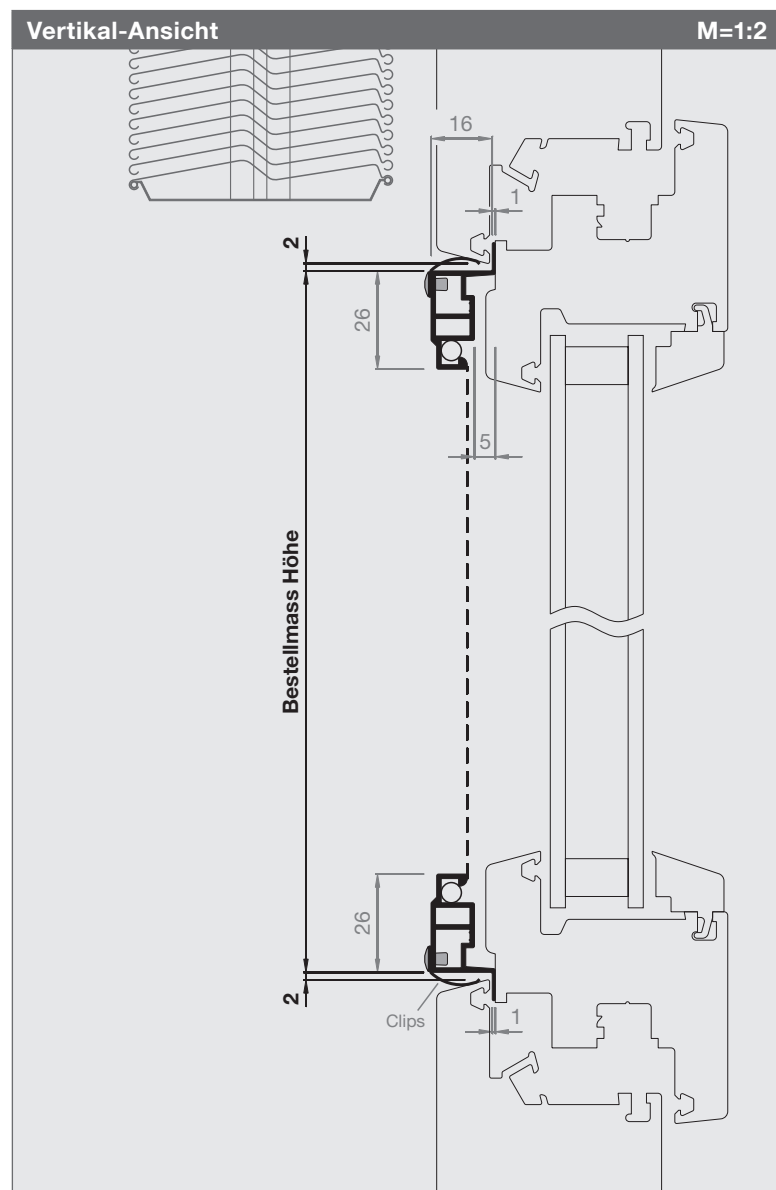

Artikel-Nr.	Preise
1626SR6	S.22-23

Bestellmasse

Bestellmass Breite
Rahmenlichtmass - 4 mm

Bestellmass Höhe
Rahmenlichtmass - 4 mm

Bürste bei Mittelpartie
Standard = 7 mm
Längere Bürsten auf Wunsch erhältlich

Vorsicht

- ClipFix Rahmen ideal für Kunststoff-Fenster
- Mind. 1 mm zw. Flügel und Fensterrahmen
- Fensterrahmenschräge von mind. 10°
- Allfällige Gummidichtungen sollten nicht ins Rahmenlicht ragen (Beschädigungsgefahr)!

Informationen

Grössen in mm
Breite 300 - 1800
Höhe 300 - 2400

Mittelsprosse
ab 1801 mm

Spannrahmen optimal positionieren
Spannrahmen je nach Bedarf etwas Richtung Mittelpartie schieben.

ClipFix SR6
auch bei 2126SR bis 3126SR möglich

Funktion / Montage

ClipFix Rahmen am Fensterrahmen oben ansetzen und dann unten andrücken.

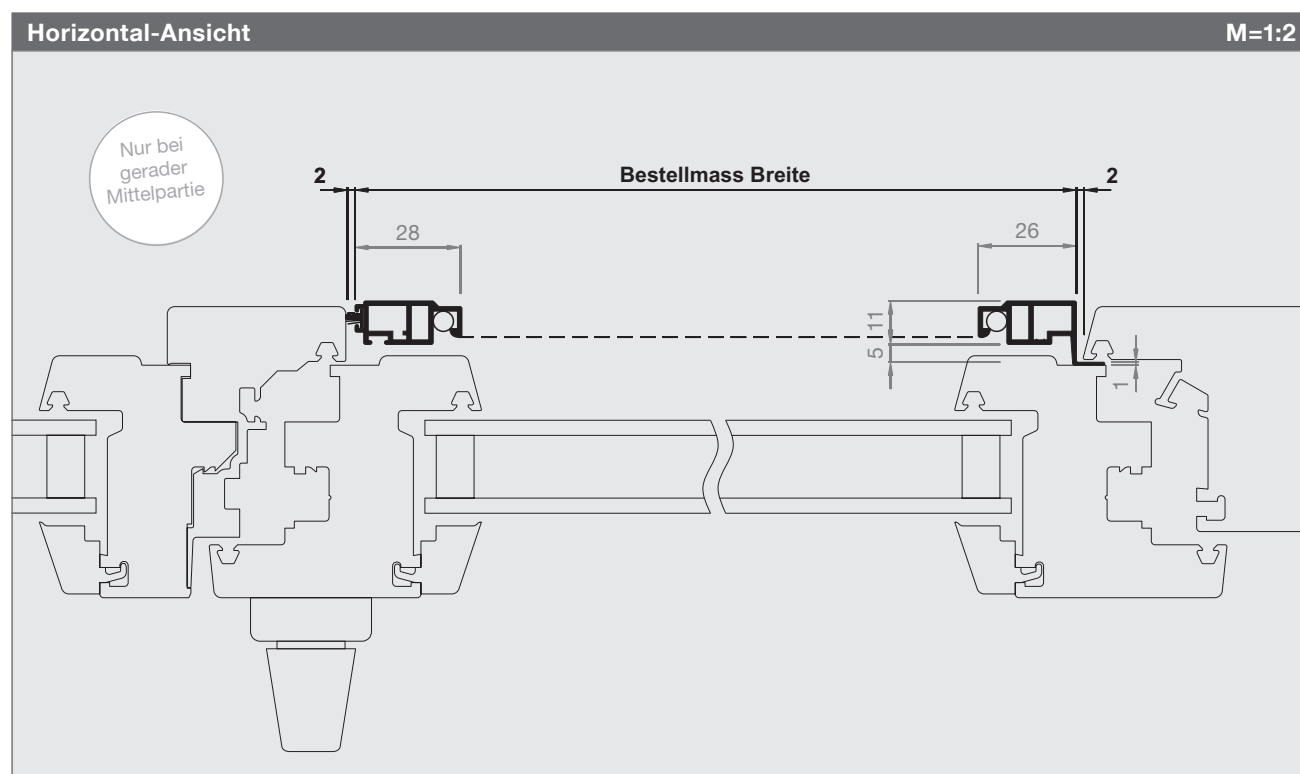

Preisliste Spannrahmen ClipFix

Preise sind fertige Konstruktionspreise exkl. MwSt. Bei Zwischenmassen gilt die nächstgrössere Abmessung. Fahrtkosten und Montage werden separat berechnet. Montagezeit ca. 2 Min.

Spannrahmen ClipFix																	
Höhe	Breite																
	400	500	600	700	800	900	1000	1100	1200	1300	1400	1500	1600	1700	1800	1900	+100
400	200	210	220	225	230	235	240	245	250	255	260	265	270	275	280	345	+10
500	210	215	225	230	235	240	245	250	255	260	265	270	275	280	285	350	+10
600	220	225	237	242	247	252	258	263	268	273	278	283	288	294	299	366	+10
700	225	230	242	248	253	259	264	269	274	279	284	289	295	300	305	372	+10
800	230	235	247	253	260	265	270	275	280	285	290	296	301	306	311	378	+10
900	235	240	252	259	265	271	276	281	286	291	297	302	307	312	317	384	+10
1000	240	245	258	264	270	276	282	287	293	298	303	308	313	318	323	390	+10
1100	245	250	263	269	275	281	287	294	299	304	309	314	319	324	330	397	+10
1200	250	255	268	274	280	286	293	299	305	310	315	320	325	331	336	403	+10
1300	255	260	273	279	285	291	298	304	310	316	321	327	332	337	342	409	+10
1400	260	265	278	284	290	297	303	309	315	321	328	333	338	343	348	415	+10
1500	265	270	283	289	296	302	308	314	320	327	333	340	345	350	355	422	+10
1600	270	275	288	295	301	307	313	319	325	332	338	345	361	366	371	438	+10
1700	275	280	294	300	306	312	318	324	331	337	343	350	366	371	376	443	+10
1800	280	285	299	305	311	317	323	330	336	342	348	355	371	376	381	464	+10
1900	345	350	366	372	378	384	390	397	403	409	415	422	438	443	464	510	+10
2000	365	370	386	392	399	405	411	417	423	430	436	443	458	464	484	530	+10
2100	385	390	407	413	419	425	432	438	444	450	456	464	479	484	505	551	+10
2200	390	395	412	418	424	431	437	443	449	455	461	469	484	489	510	556	+10
2300	395	400	417	423	430	436	442	448	454	460	467	474	489	494	515	561	+10
2400	400	405	422	428	435	441	447	453	459	466	472	479	494	500	520	567	+10
+100	+5	+5	+5	+5	+5	+5	+5	+5	+5	+5	+5	+5	+5	+5	+5	+5	a.A.

Ab 1801 mm wird zur Verstärkung eine Sprosse eingebaut.

Spezialgewebe									SG
Art.Nr.	Gewebeart, Farbe	max. Breite	bis 1m ²	1 – 1.5m ²	1.5 – 2m ²	2 – 2.5m ²	2.5 – 3m ²	>3m ²	
SG00	Fiberglasgewebe Standard, schwarz	3000mm	kein Aufpreis						
SG01	Aluminiumgewebe, silber	1700mm	+40	+60	+80	+100	+120	a.A.	
SG02	Aluminiumgewebe, schwarz	1400mm	+40	+60	+80	+100	+120	a.A.	
SG03	Fiberglasgewebe fein, grau	1750mm	+60	+80	+100	+120	+140	a.A.	
SG04	Fiberglasgewebe fein, schwarz	1750mm	+60	+80	+100	+120	+140	a.A.	
SG05	Fiberglasgewebe extra stark, grau	1400mm	+70	+100	+130	+160	+190	a.A.	
SG06	Fiberglasgewebe extra stark, schwarz	1400mm	+70	+100	+130	+160	+190	a.A.	
SG07	Edelstahlgewebe V2A, silber	1500mm	+80	+100	+120	+140	+160	a.A.	
SG07.4	Edelstahlgewebe V4A, silber	1450mm	+100	+120	+140	+160	+180	a.A.	
SG08	Edelstahlgewebe V2A fein, silber	1450mm	+100	+130	+160	+190	+210	a.A.	
SG10	AntiPoll, schwarz	2300mm	+50	+70	+90	+110	+130	a.A.	
SG11	UltraView Fiberglas, schwarz	2300mm	+35	+50	+65	+80	+95	a.A.	
SG12	BetterView Fiberglas, schwarz	2300mm	+20	+35	+50	+65	+80	a.A.	
SG13	OptiView Edelstahl, schwarz	1100mm	+120	+150	+180	+210	+240	a.A.	



Preisberechnung: Aufpreis Spezialgewebe ist dem Produktpreis (B x H) zu addieren. Gewebespezifikation S. 166

Gewebe ersetzen								EG
Art.Nr.	Gewebeart, Farbe	Pauschale	< 1m ²	1 – 1.5m ²	1.5 – 2m ²	2 – 2.5m ²	2.5 – 3m ²	>3m ²
EG0	Fiberglasgewebe Standard, grau		40.–	60.–	80.–	100.–	120.–	a.A.
EG00	Fiberglasgewebe Standard, schwarz		40.–	60.–	80.–	100.–	120.–	a.A.
EG*	Grundpauschale für andere Gewebe generell:	40.–						

Diese Grundpauschale wird zum Spezialgewebe-Aufpreis dazu gezählt. (siehe Preisliste für Spezialgewebe)

Preisliste Spannrahmen ClipFix

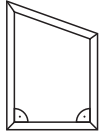
Preise sind fertige Konstruktionspreise exkl. MwSt. Bei Zwischenmassen gilt die nächstgrössere Abmessung. Fahrtkosten und Montage werden separat berechnet.

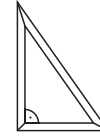
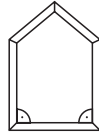
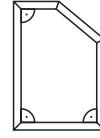
Sonderformen						SF
	SF1	SF2	SF3	SF6	SF7	
						
	4-Eck mit 1 Schrägen	Dreieck ohne rechten Winkel	Dreieck rechtwinklig	5-Eck mit 2 Schrägen	5-Eck mit 1 Schrägen	
Aufpreis bei Massangabe	+195.- / Stk.	+220.- / Stk.	+195.- / Stk.	+300.- / Stk.	+230.- / Stk.	
Aufpreis nach Schablone	+265.- / Stk.	+290.- / Stk.	+265.- / Stk.	+375.- / Stk.	+300.- / Stk.	
Preisberechnung: Aufpreis Sonderform ist dem Produktpreis (B x H) zu addieren. Weitere Formen (Kreis, Trapez, etc.) auf Anfrage.						

Sonderlackierung						SL
Aufpreis Pulverbeschichten Rahmen in RAL, NCS, IGP (m = Profil-Laufmeter)		bis 8m	bis 20m	bis 50m	bis 100m	>100m
SL0 Aufpreis Pulverbeschichten bis 8m pro Sonderfarbe (Grundpauschale)		+176.-				
SL1 Aufpreis Pulverbeschichten ab 8m pro Sonderfarbe (Aufpreis / m)			+22.-	+20.-	+18.-	a.A.
Die Grundpauschale entfällt bei mehr als 8m Profil-Laufmetern pro Sonderfarbe.						
Diese Aufpreise gelten nur für Lagerfarben. Für alle anderen Farben fallen höhere Kosten an. Weitere Auskünfte auf Anfrage.						

Notizen

Spannrahmen Vario

Holz- und Metallfenster sind in unzähligen Varianten erhältlich. Deshalb verlangen sie nach einem variablen Spannrahmen, der jede Herausforderung bewältigt. Der Rollfix Spannrahmen Vario bietet eine saubere Lösung für jeden Fenstertyp, die individuell angepasst werden kann.



Einhängewinkel oben gefedert

Montage ganz ohne Werkzeuge.
Die Einhängewinkel werden dank Federkraft nach oben gedrückt.

Der maximale Federweg beträgt 30mm. Dadurch können auch grössere Masstoleranzen ausgeglichen werden.

Die stufenlose Verriegelung sichert den Spannrahmen zusätzlich.

Spannrahmen durch Fensteröffnung führen, oben die Einhängewinkel am Fensterrahmen ansetzen, nach oben drücken und unten aufsetzen. Verriegelung zudrücken - fertig.

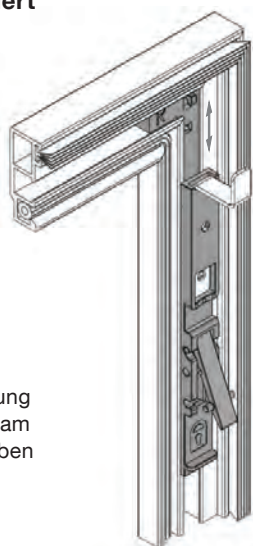

Einhängewinkel unten

Die Einhängewinkel unten werden ab Werk bei 20mm ab UK Rahmen voreingestellt.

Diese Position lässt sich vor Ort an die Baugegebenheiten anpassen. Die Einhängewinkel sind in der Höhe stufenlos und frei einstellbar.

Dazu den Deckel nach oben schieben, Schraube lösen (T10), bis zur gewünschten Position verschieben, Schraube wieder fest anziehen (mind. 0.8 - 1 Nm) und dann den Deckel schliessen.

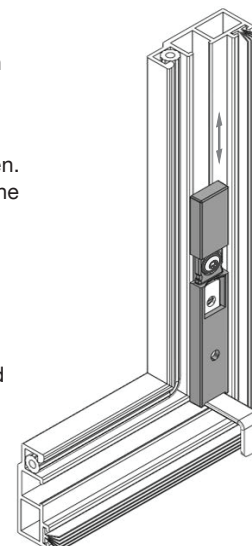

Verwendete Profile

(M=1:2)

Systeme mit gefederten Einhängewinkeln

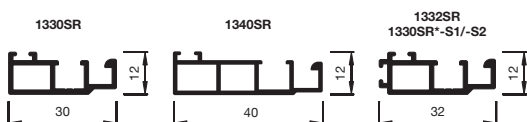

Systeme mit manuell verschiebbaren Einhängewinkeln

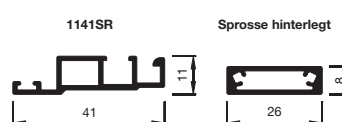

Spannrähmen Vario gefedert

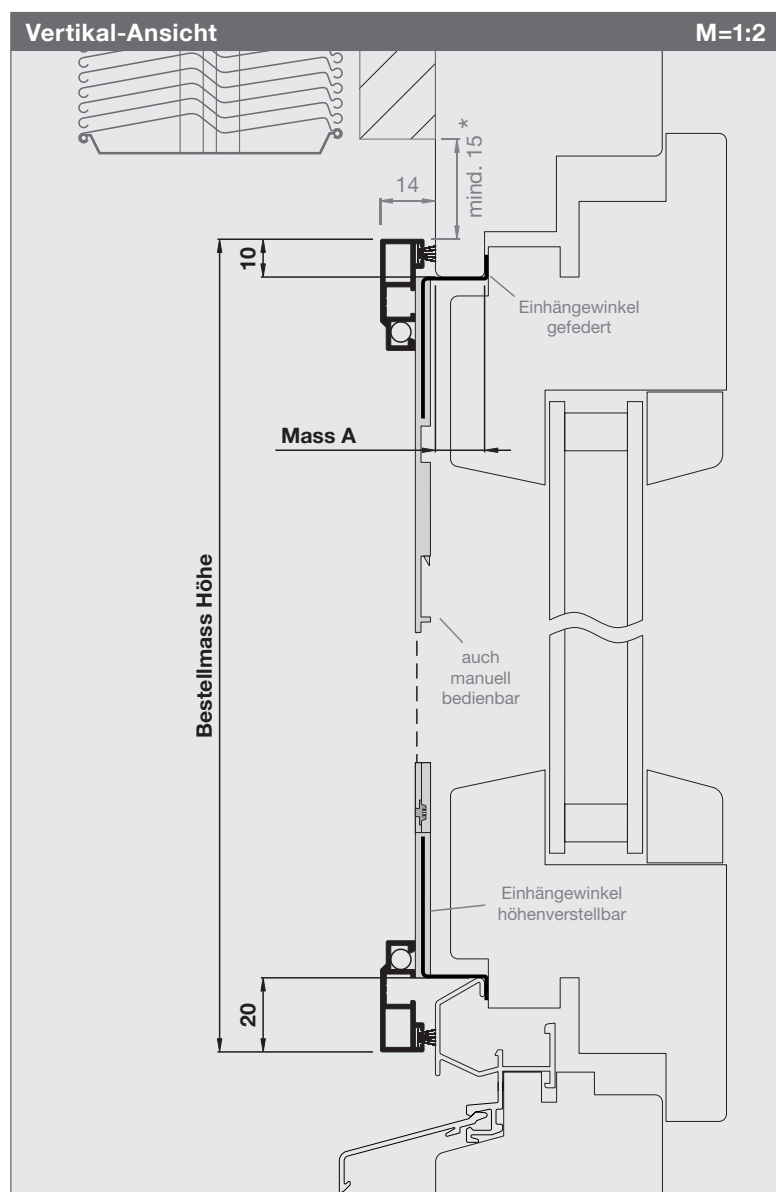

Artikel-Nr.

Preise

1330SR1

S.38-39

Bestellmasse**Bestellmass Breite**

Rahmenlichtmass + 20 mm

Bestellmass Höhe

Rahmenlichtmass + 30 mm

Mass A (2 mm bis max. 32 mm)

Fensterrahmendicke generell aufrunden

Vorsicht

Festen Halt der Einhängewinkel U + O prüfen

Informationen**Größen in mm**

Breite 300 - 1800

Höhe 300 - 2400

Mittelsprosse (Standard ab 1801 mm)**Bürsten Standard** = 6 mm**Seitliche Einhängewinkel** (ab 1501 mm)*** Verschiebespiel:**

Gefederte Bedienung mind. 15 mm

Manuelle Bedienung mind. 2 mm

Funktion / Montage

Einhängewinkel oben ansetzen, Rahmen nach oben schieben, unten heranziehen und abstellen. Verriegelung schliessen

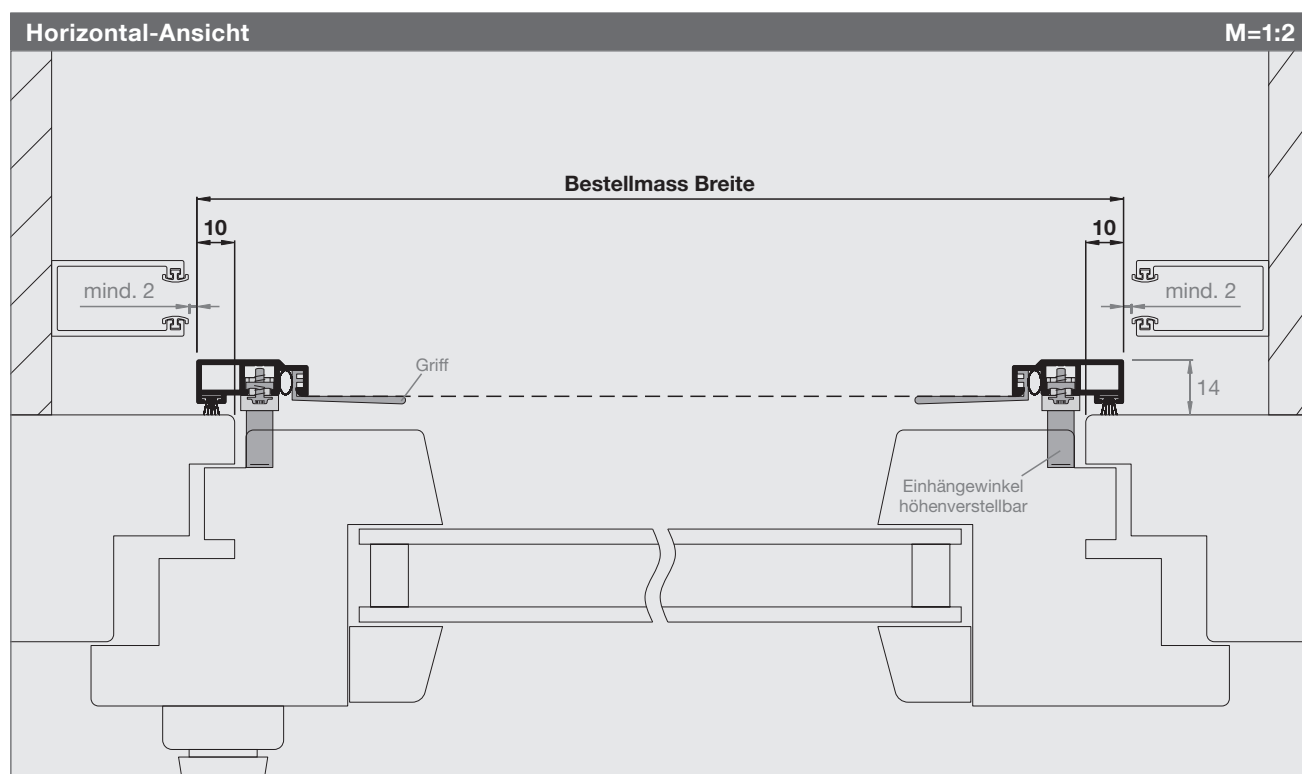

Spannrahmen Vario gefedert

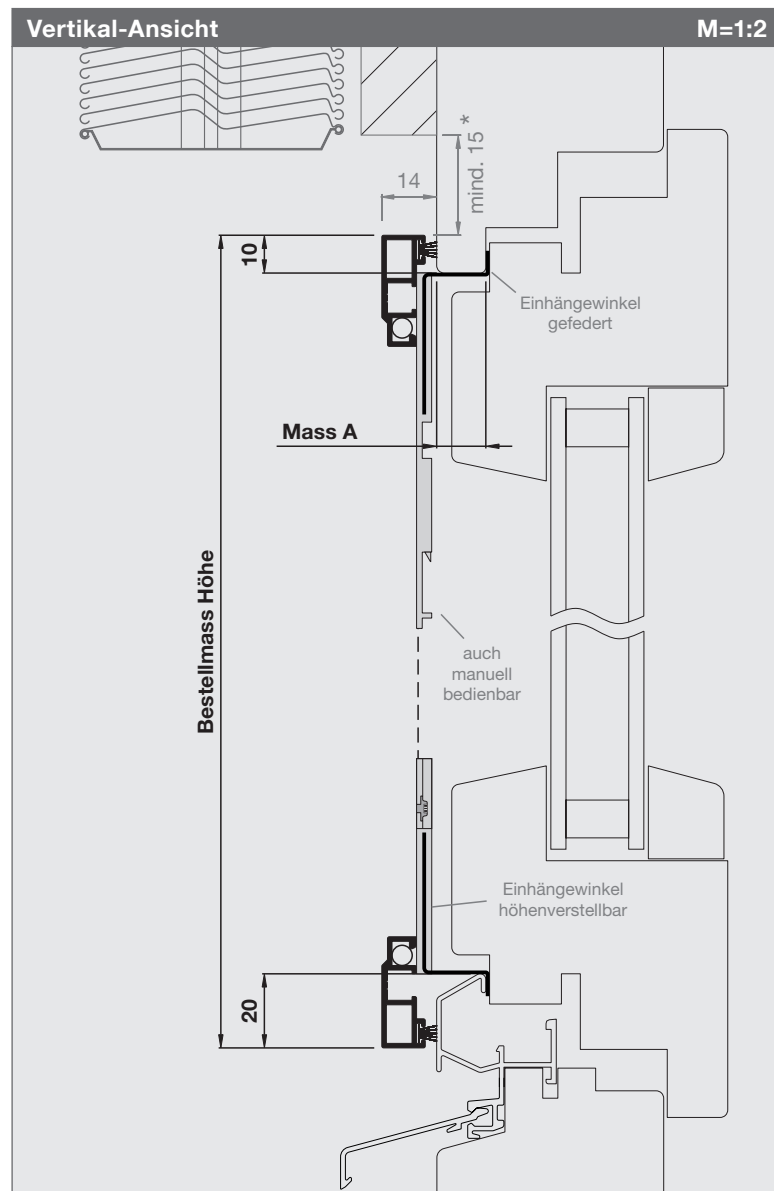

Artikel-Nr.	Preise
1330SR2	S. 38-39

Bestellmasse

Bestellmass Breite
Rahmenlichtmass + 20 mm

Bestellmass Höhe
Rahmenlichtmass + 30 mm

Mass A (2 mm bis max. 32 mm)
Fensterrahmendicke generell aufrunden

Mass C (max. 20 mm)
Dichtmass Mittelpartie: L oder R

Vorsicht
Festen Halt der Einhängewinkel U + O prüfen

Informationen

Größen in mm
Breite 300 - 1800
Höhe 300 - 2400

Mittelsprosse (Standard ab 1801 mm)

Bürsten (Standard = 6 mm, ausser Stulp)

Seitliche Einhängewinkel (ab 1501 mm)

*** Verschiebespiel:**
Gefederte Bedienung mind. 15 mm
Manuelle Bedienung mind. 2 mm

Funktion / Montage

Einhängewinkel oben ansetzen, Rahmen nach oben schieben, unten heranziehen und abstellen. Verriegelung schliessen

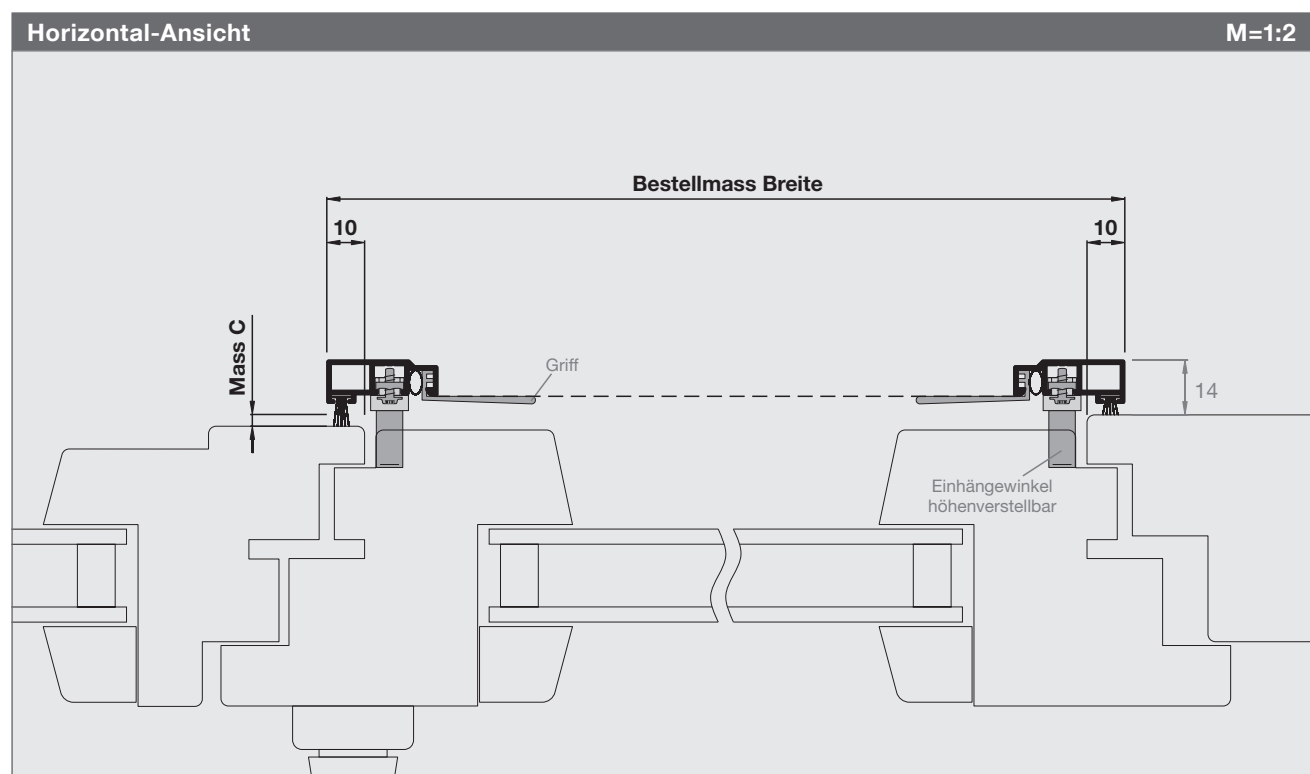

Spannrähmen Vario gefedert

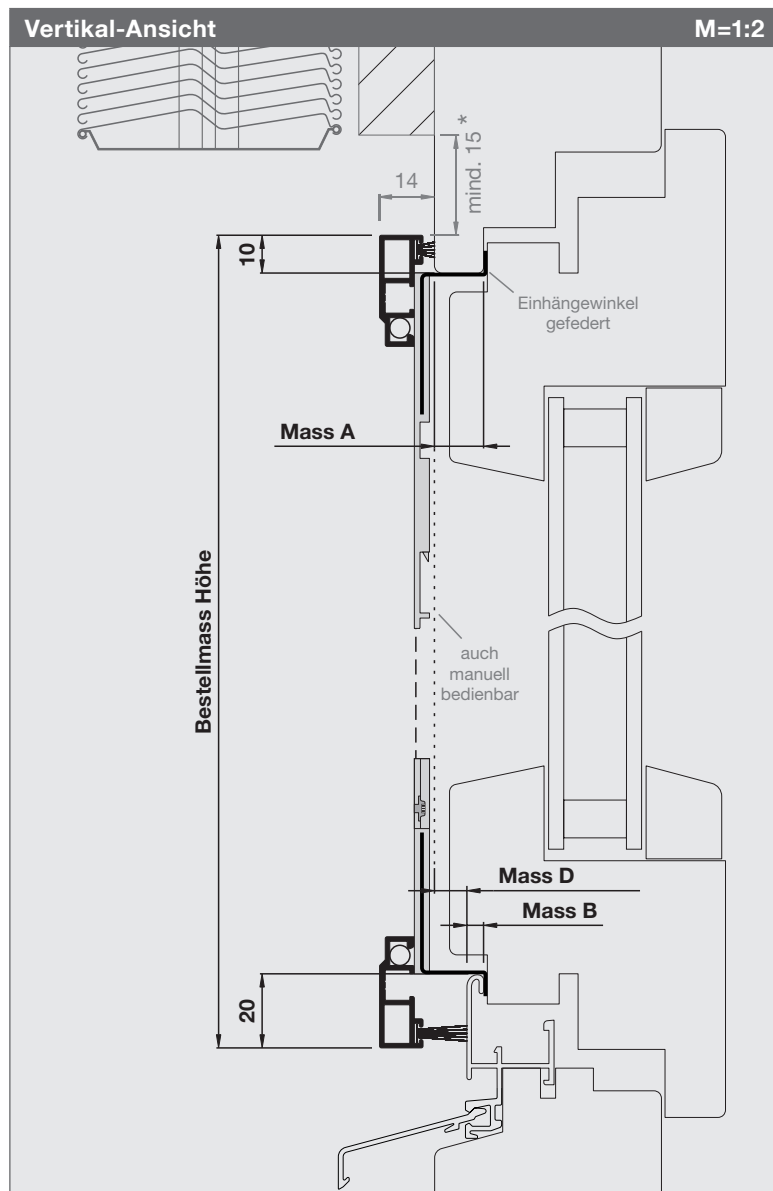

Artikel-Nr.

Preise

1330SR3

S.38-39

Bestellmasse**Bestellmass Breite**

Rahmenlichtmass + 20 mm

Bestellmass Höhe

Rahmenlichtmass + 30 mm

Mass A (2 mm bis max. 32 mm)

Fensterrahmendicke generell aufrunden

Mass B (B + D = max. 32 mm)

Dicke Wetterschenkel

Mass D (max. 20 mm)

Dichtmass Wetterschenkel

Vorsicht

Festen Halt der Einhängewinkel U + O prüfen

Informationen**Größen in mm**

Breite 300 - 1800

Höhe 300 - 2400

Mittelsprosse (Standard ab 1801 mm)**Bürsten** (Standard = 6 mm, ausser unten)**Seitliche Einhängewinkel** (ab 1501 mm)*** Verschiebespiel:**

Gefederte Bedienung mind. 15 mm

Manuelle Bedienung mind. 2 mm

Funktion / Montage

Einhängewinkel oben ansetzen, Rahmen nach oben schieben, unten heranziehen und abstellen. Verriegelung schliessen

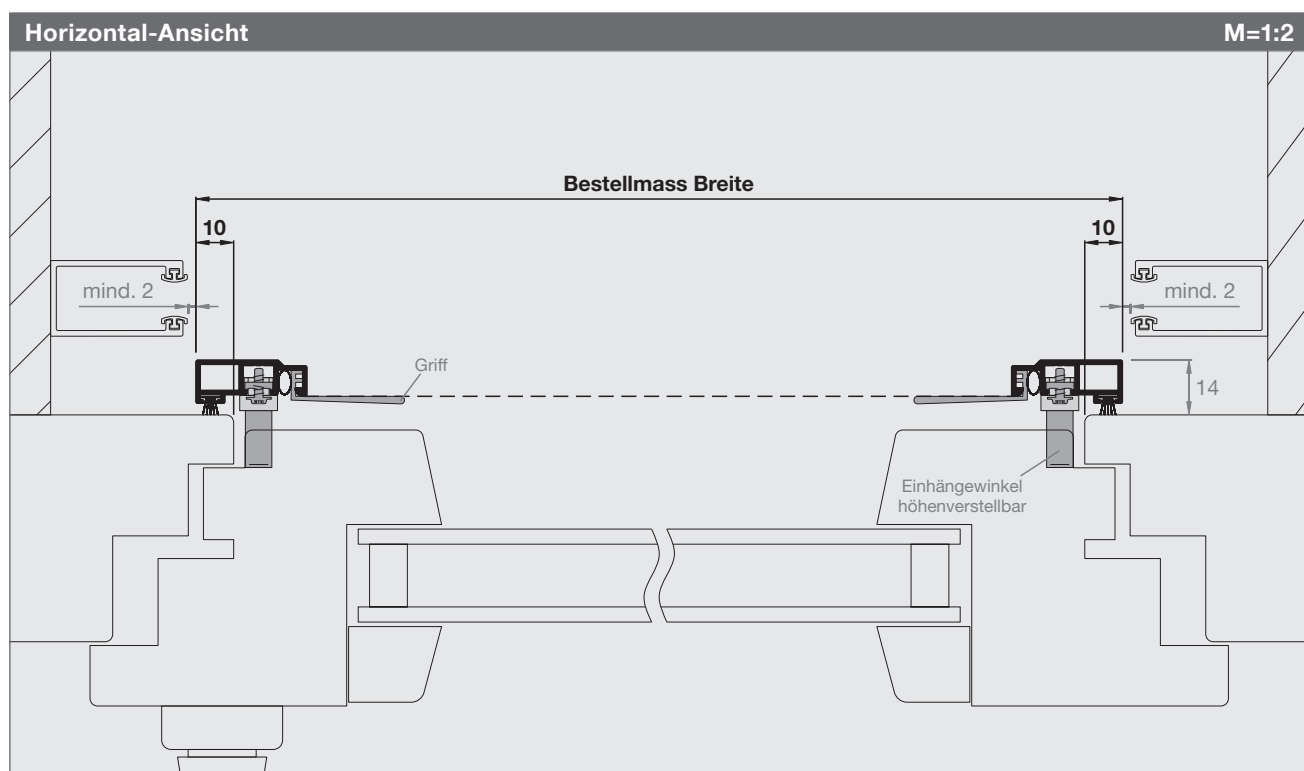

Spannrahmen Vario gefedert

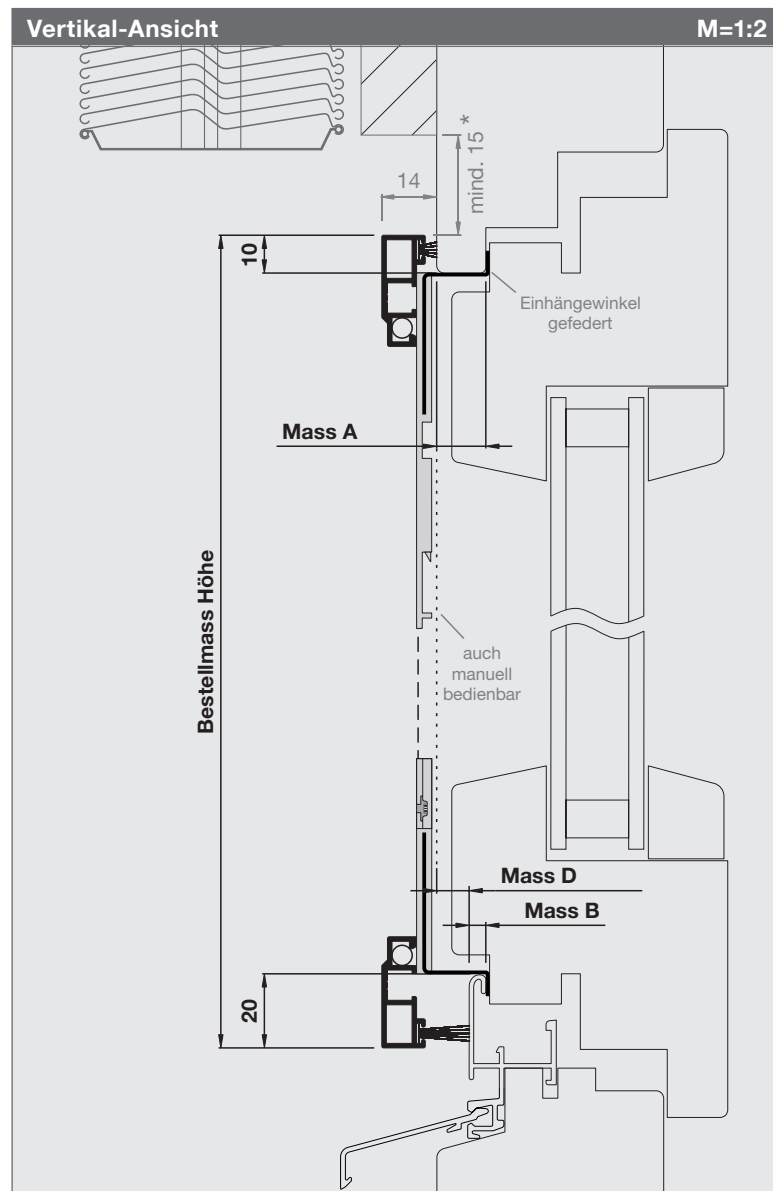

Artikel-Nr.	Preise
1330SR4	S. 38-39

Bestellmasse

Bestellmass Breite
Rahmenlichtmass + 20 mm

Bestellmass Höhe
Rahmenlichtmass + 30 mm

Mass A (2 mm bis max. 32 mm)
Fensterrahmendicke generell aufrunden

Mass B (B + D = max. 32 mm)
Dicke Wetterschenkel

Mass D (max. 20 mm)
Dichtmass Wetterschenkel

Mass C (max. 20 mm)
Dichtmass Mittelpartie: L oder R

Vorsicht
Festen Halt der Eihängewinkel U + O prüfen

Informationen

Größen in mm
Breite 300 - 1800 Höhe 300 - 2400

Mittelsprosse (Standard ab 1801 mm)

*** Verschiebespiel:**
Gefederte Bedienung mind. 15 mm
Manuelle Bedienung mind. 2 mm

Funktion / Montage

Einhängewinkel oben ansetzen, Rahmen nach oben schieben, unten heranziehen und abstellen. Verriegelung schliessen

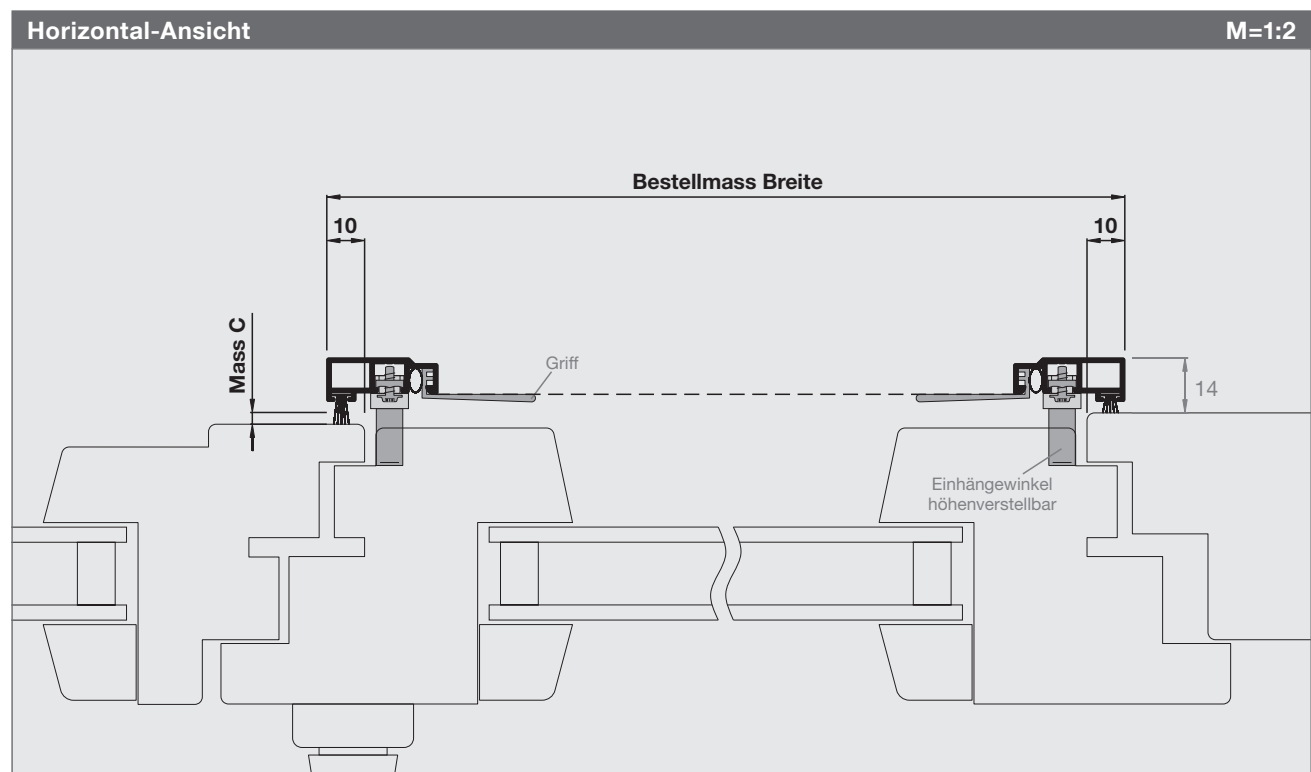

Spannrähmen Vario gefedert

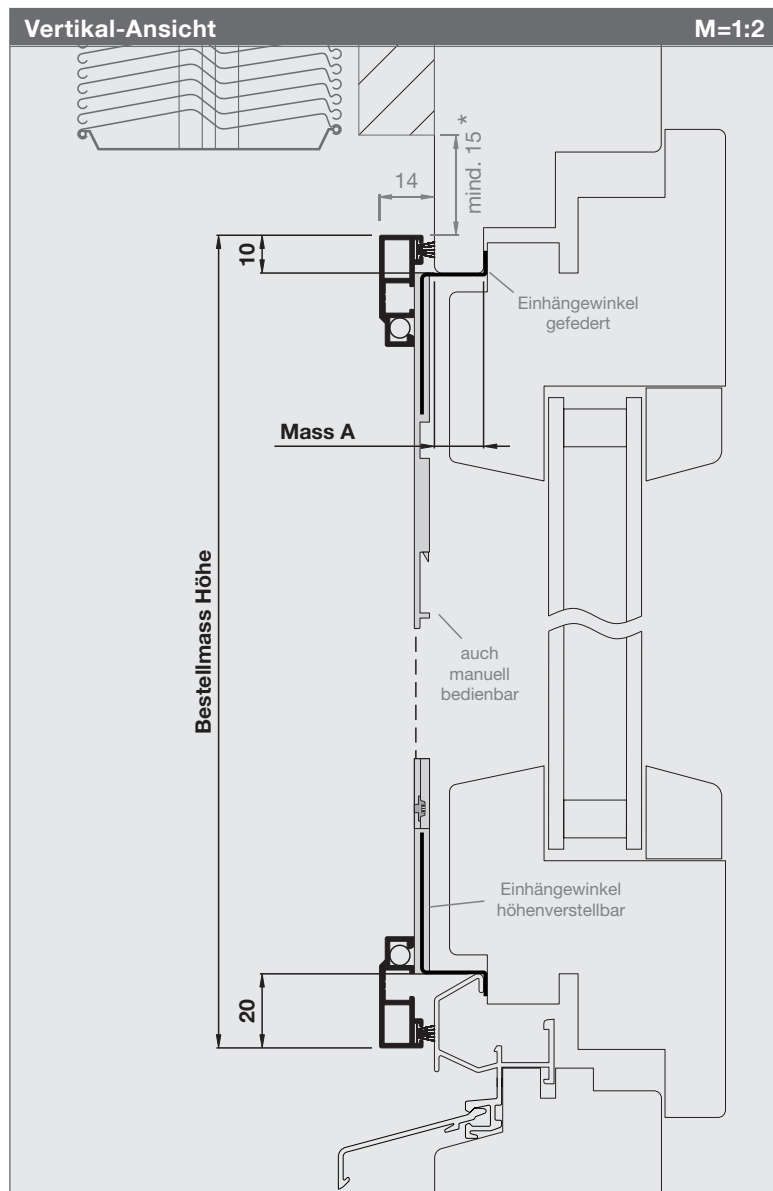

Artikel-Nr.

Preise

1330SR5

S.38-39

Bestellmasse**Bestellmass Breite**

Rahmenlichtmass - 2 mm

Bestellmass Höhe

Rahmenlichtmass + 30 mm

Mass A (2 mm bis max. 32 mm)

Fensterrahmendicke generell aufrunden

Achtung - nur montierbar wenn:

Ober/unterhalb Rahmenlicht mind. 35 mm Luft

Vorsicht

Festen Halt der Einhängewinkel U + O prüfen

Informationen**Größen in mm**

Breite 300 - 1800

Höhe 300 - 2400

Mittelsprosse (Standard ab 1801 mm)**Bürsten** (Standard = 6 mm, L + R = 20 mm)**Seitliche Einhängewinkel** (ab 1501 mm)*** Verschiebespiel:**

Gefederte Bedienung mind. 15 mm

Manuelle Bedienung mind. 2 mm

Funktion / Montage

Einhängewinkel oben ansetzen, Rahmen nach oben schieben, unten heranziehen und abstellen. Verriegelung schliessen

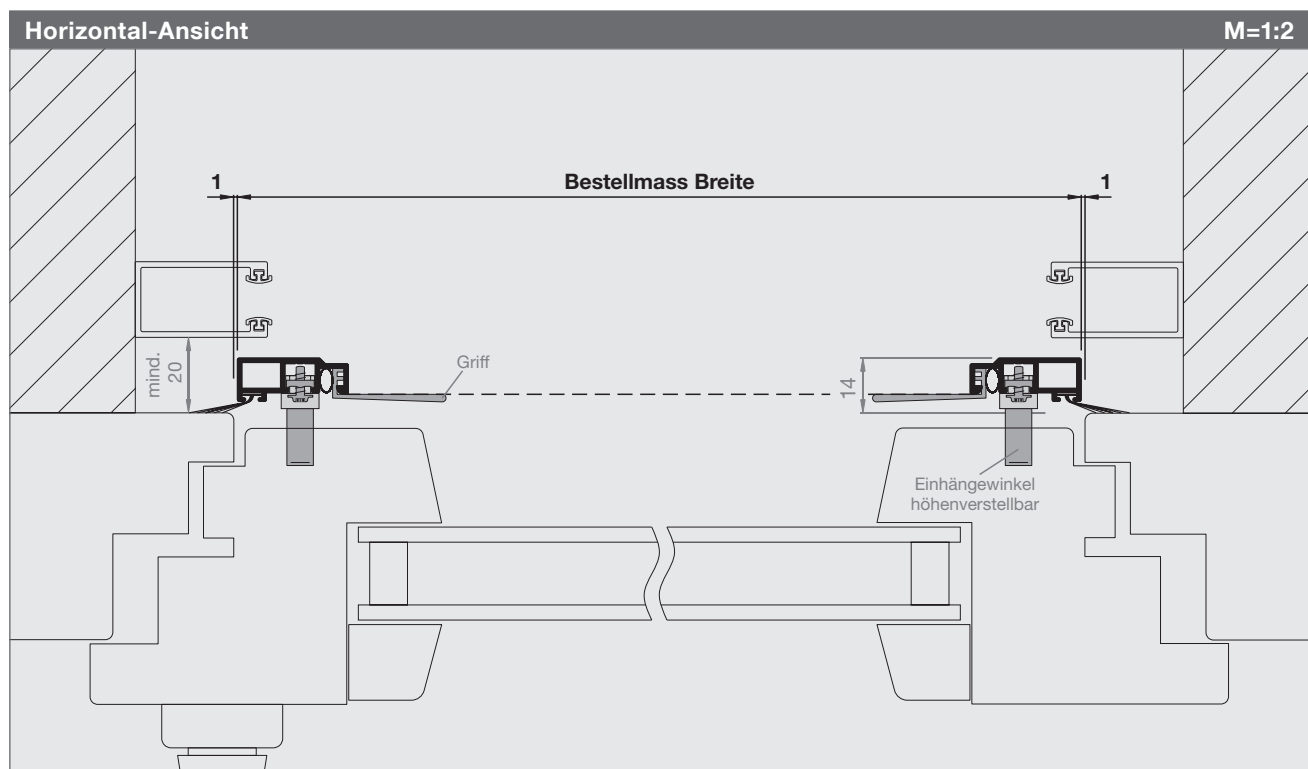

Spannrahmen Vario gefedert

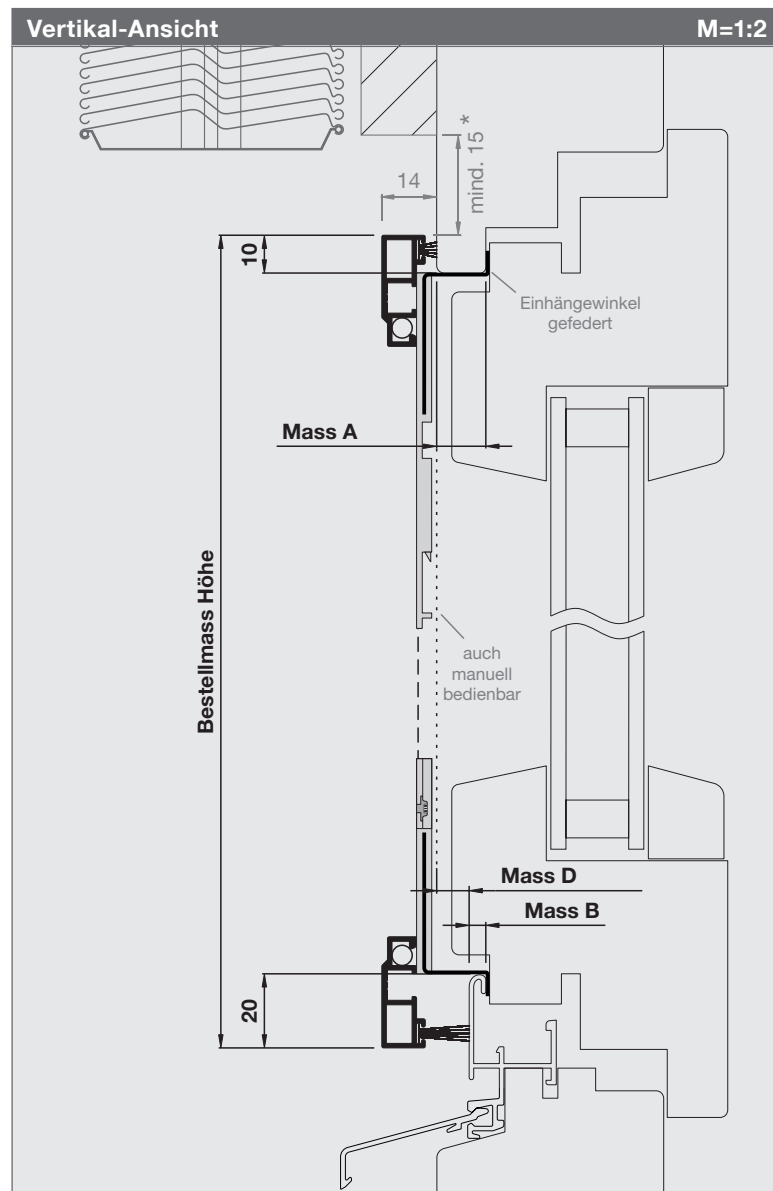

Artikel-Nr.	Preise
1330SR6	S. 38-39

Bestellmasse
Bestellmass Breite Rahmenlichtmass - 2 mm
Bestellmass Höhe Rahmenlichtmass + 30 mm
Mass A (2 mm bis max. 32 mm) Fensterrahmendicke generell aufrunden
Mass B (B + D = max. 32 mm) Dicke Wetterschenkel
Mass D (max. 20 mm) Dichtmass Wetterschenkel
Achtung - nur montierbar wenn: Ober/unterhalb Rahmenlicht mind. 35 mm Luft
Vorsicht Festen Halt der Eihängewinkel U + O prüfen

Informationen
Größen in mm (siehe Preisliste)
Mittelsprosse (Standard ab 1801 mm)
Bürsten (Standard O = 6 mm, L + R = 20 mm)
Seitliche Eihängewinkel (ab 1501 mm)
* Verschiebespiel: (siehe Infos beim SR5)

Funktion / Montage
Eihängewinkel oben ansetzen, Rahmen nach oben schieben, unten heranziehen und abstellen. Verriegelung schliessen

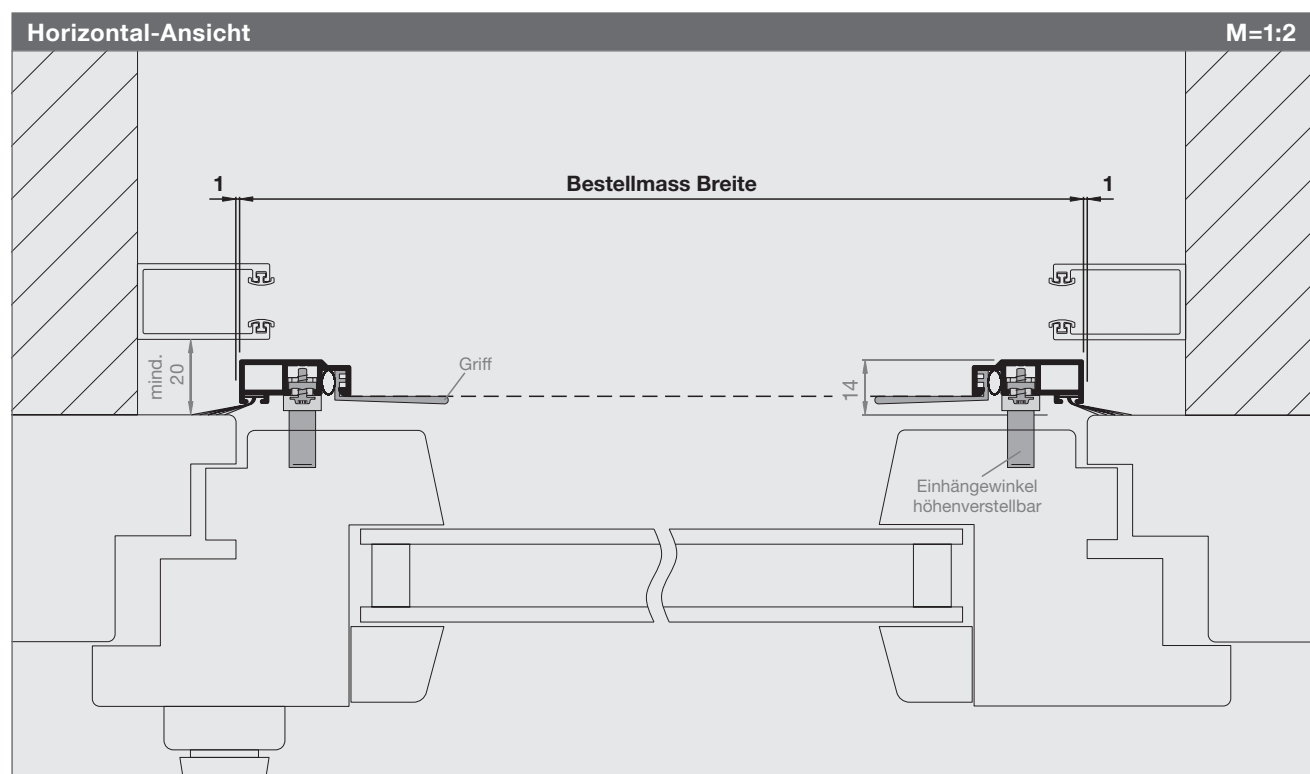

Spannrahmen Vario gefedert

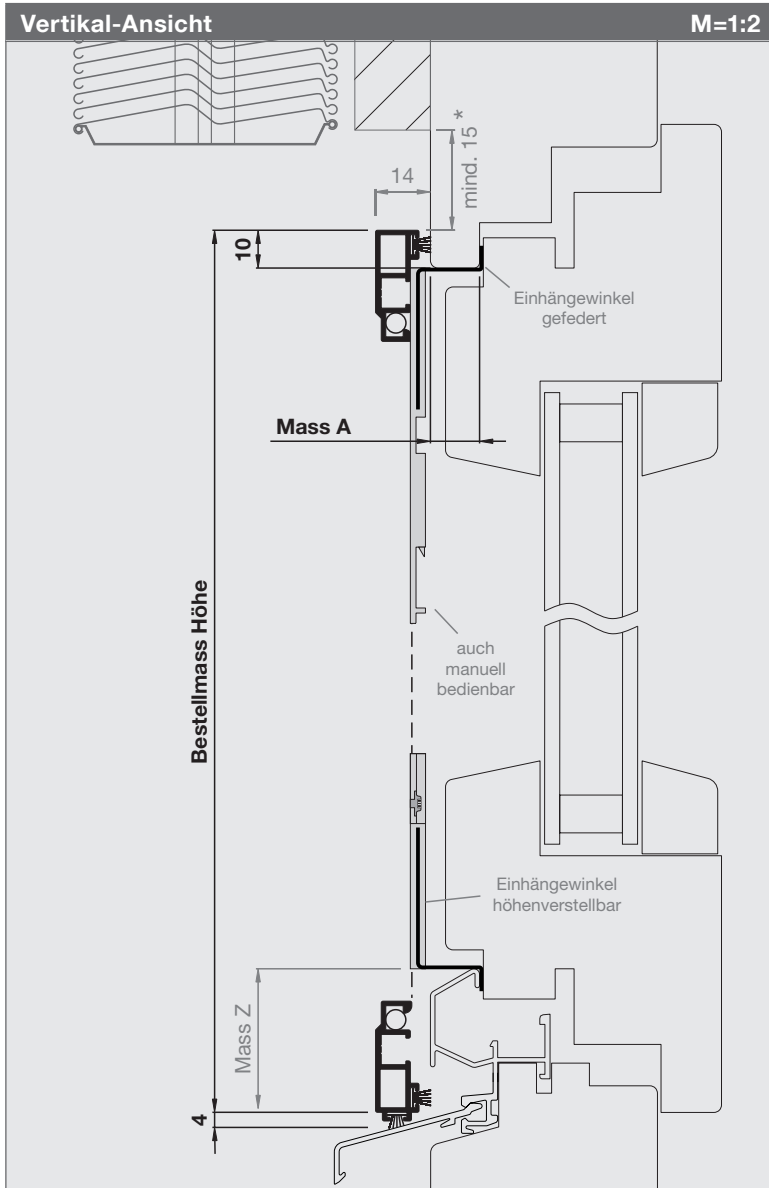

Artikel-Nr. Preise

1330SR1-S1

S.38-39

Bestellmasse

Bestellmass Breite
Rahmenlichtmass + 20 mm

Bestellmass Höhe
Rahmenlicht oben bis Wetterschenkel + 6 mm

Mass A (2 mm bis max. 32 mm)
Fensterrahmendicke generell aufrunden

Profil mit Aussennut unten (Standard)
Varianten: O, U oder O + U (bitte angeben)

Mass Z (ohne Angaben = 20 mm ab Werk)

Vorsicht
Festen Halt der Eihängewinkel U + O prüfen

Informationen

Größen in mm
Breite 300 - 1800 Höhe 300 - 2400

Mittelsprosse (Standard ab 1801 mm)

Bürsten Innennut / Aussennut
Standard = 6 mm (siehe Detailschnitte)

*** Verschiebespiel:**
Gefederte Bedienung mind. 15 mm
Manuelle Bedienung mind. 2 mm

Vario-Variante S1
auch bei 1330SR2 bis 1330SR6 möglich

Funktion / Montage

Einhängewinkel oben ansetzen, Rahmen nach oben schieben, unten heranziehen und abstellen. Verriegelung schliessen

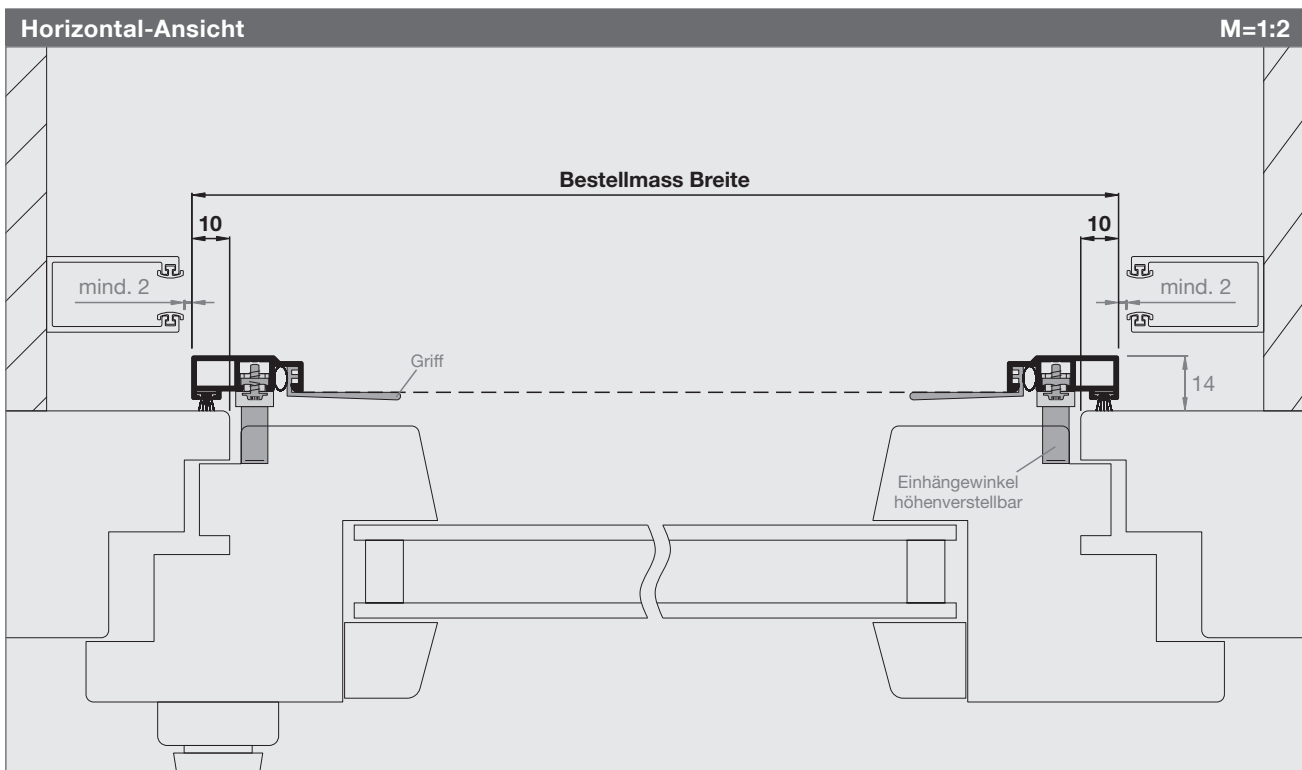

Spannrahmen Vario gefedert

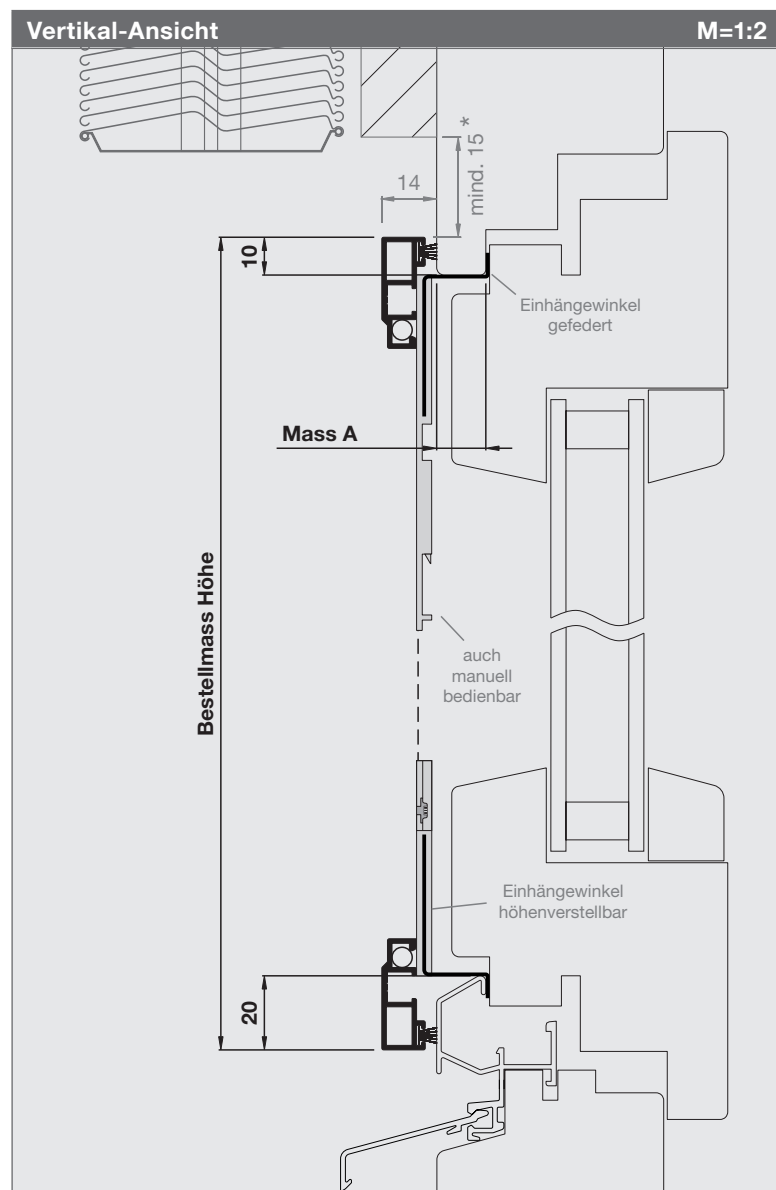

Artikel-Nr.	Preise
1330SR1-S2	S. 38-39

Bestellmasse

Bestellmass Breite

Rahmenlicht L/R bis Mauerwerk + 5 mm

Bestellmass Höhe

Rahmenlichtmass + 30 mm

Mass A (2 mm bis max. 32 mm)

Fensterrahmendicke generell aufrunden

Profil mit Aussennut seitlich

Varianten: L, R oder L + R (bitte angeben)

Vorsicht

Festen Halt der Einhängewinkel U + O prüfen

Informationen

Größen in mm

Breite 300 - 1800

Höhe 300 - 2400

Mittelsprosse (Standard ab 1801 mm)

Bürsten Innennut / Aussennut

Standard = 6 mm (siehe Detailschnitte)

* Verschiebespiel:

Gefederte Bedienung mind. 15 mm

Manuelle Bedienung mind. 2 mm

Vario-Variante S2

auch bei 1330SR2 bis 1330SR4 möglich

Funktion / Montage

Einhängewinkel oben ansetzen, Rahmen nach oben schieben, unten heranziehen und abstellen. Verriegelung schliessen

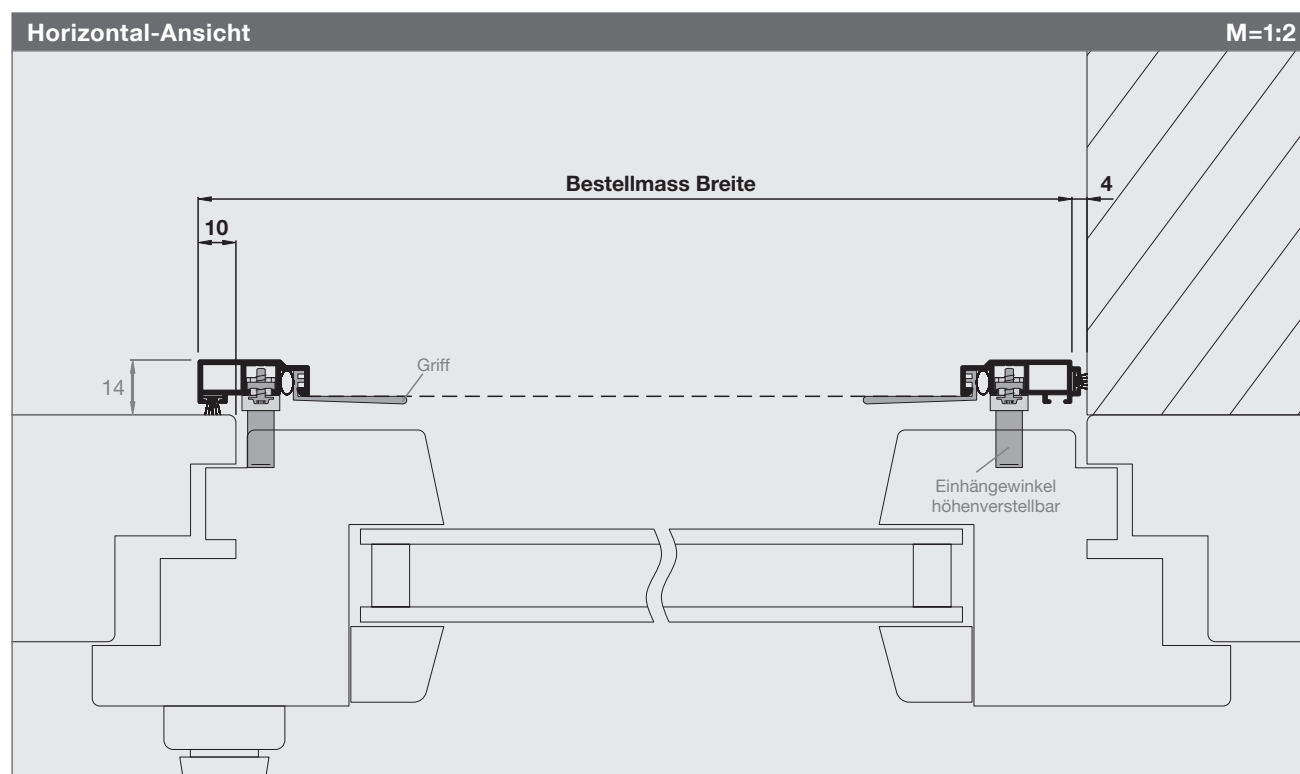

Spannrähmen Vario gefedert

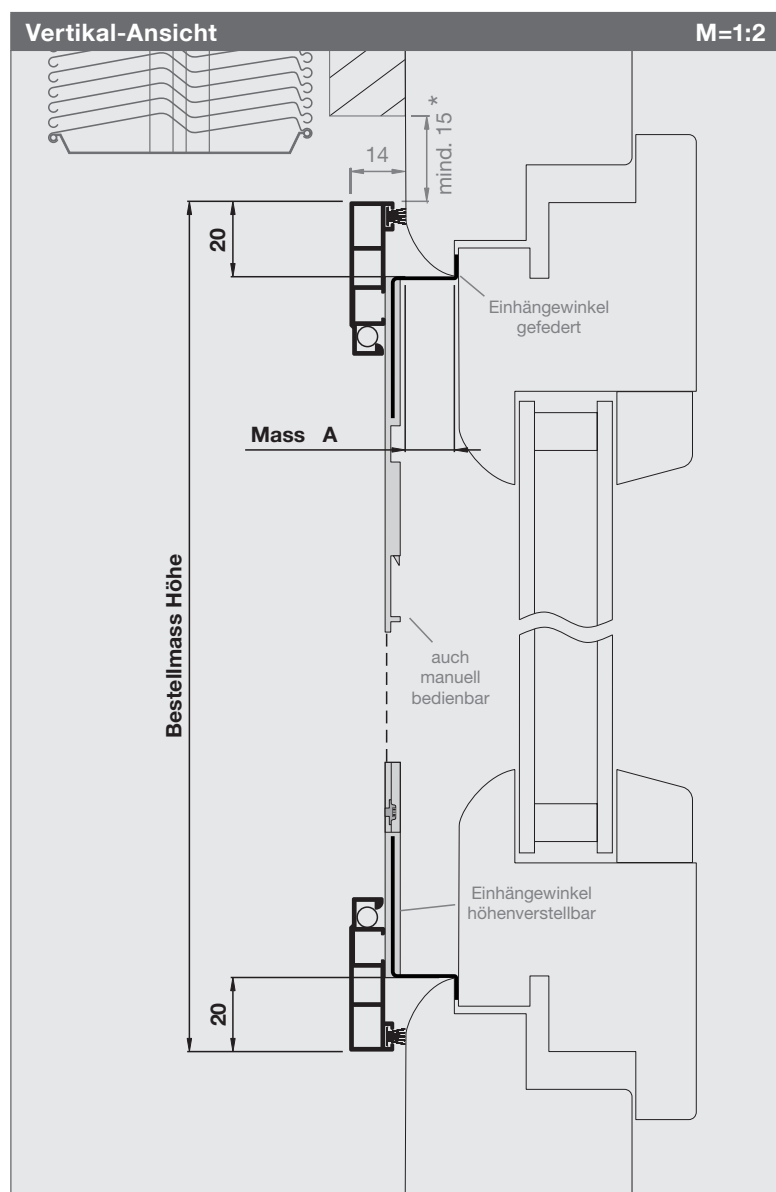

Artikel-Nr.

Preise

1340SR1

S.38-39

Bestellmasse**Bestellmass Breite**

Rahmenlichtmass + 40 mm

Bestellmass Höhe

Rahmenlichtmass + 40 mm

Mass A (2 mm bis max. 32 mm)

Fensterrahmendicke generell aufrunden

Vorsicht

Festen Halt der Eihängewinkel U + O prüfen

Informationen**Grössen in mm**

Breite 300 - 1800

Höhe 300 - 2400

Mittelsprosse (Standard ab 2201 mm)**Bürsten Standard** = 6 mm**Seitliche Eihängewinkel** (ab 1501 mm)*** Verschiebespiel:**

Gefederte Bedienung mind. 15 mm

Manuelle Bedienung mind. 2 mm

Varianten SR2-SR4 möglich

siehe Detailschnitte 1330SR2-SR4

Funktion / Montage

Eihängewinkel oben ansetzen, Rahmen nach oben schieben, unten heranziehen und abstellen. Verriegelung schliessen

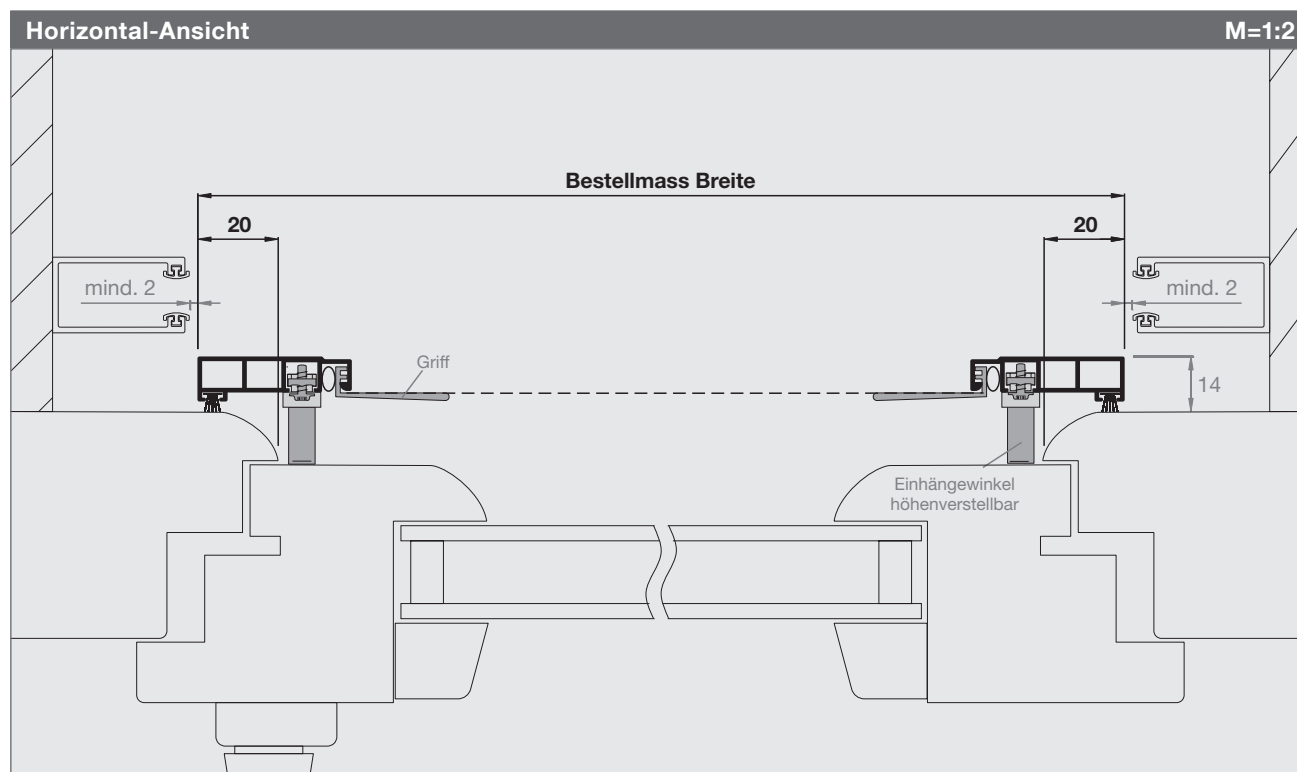

Spannrahmen Vario gefedert

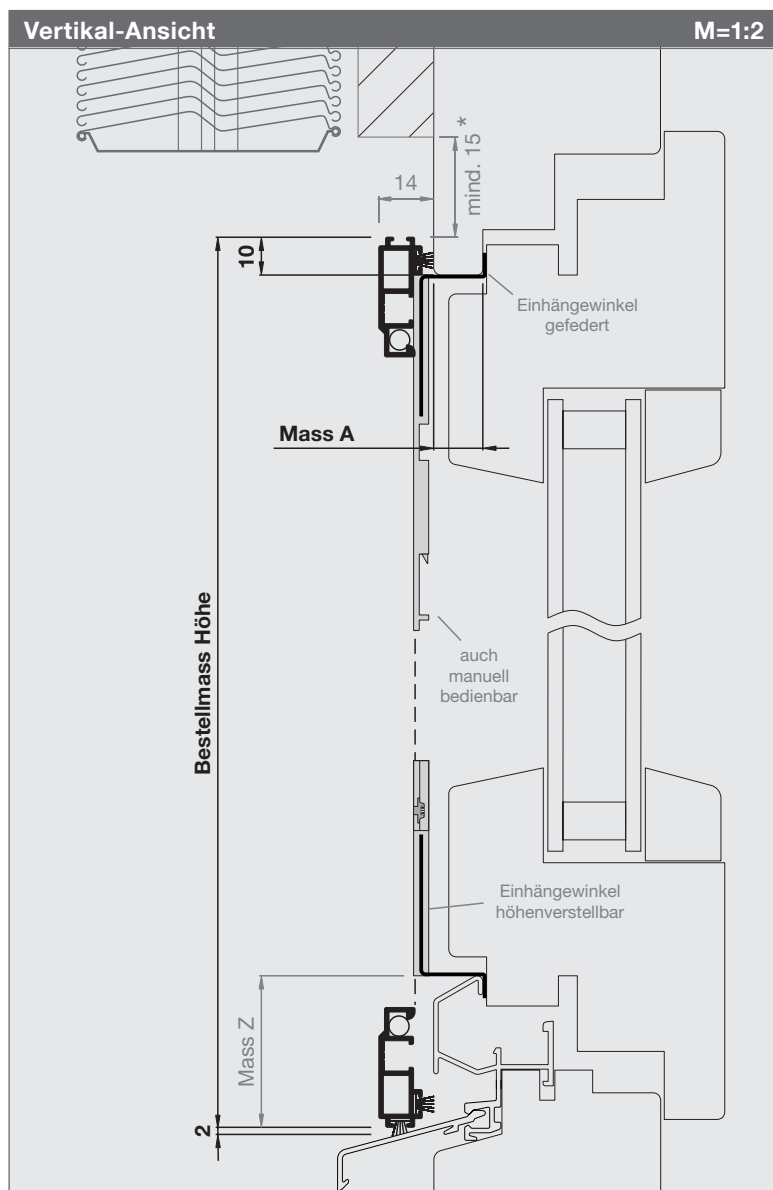

Artikel-Nr.	Preise
1332SR1	S. 38-39

Bestellmasse
Bestellmass Breite Rahmenlichtmass + 20 mm
Bestellmass Höhe Rahmenlicht oben bis Wetterschenkel + 8 mm
Mass A (2 mm bis max. 32 mm) Fensterrahmendicke generell aufrunden
Mass Z Position Einhängewinkel (bitte angeben) (ohne Angaben Mass Z = 20 mm ab Werk)
Vorsicht Festen Halt der Einhängewinkel U + O prüfen

Informationen
Grössen in mm Breite 300 - 1800 Höhe 300 - 2400
Mittelsprosse (Standard ab 1801 mm)
Bürsten Innennut / Aussennut Standard = 6 mm (siehe Detailschnitte)
* Verschiebespiel: Gefederte Bedienung mind. 15 mm Manuelle Bedienung mind. 2 mm
Varianten SR2-SR6 möglich siehe Detailschnitte 1330SR2-SR6

Funktion / Montage
Einhängewinkel oben ansetzen, Rahmen nach oben schieben, unten heranziehen und abstellen. Verriegelung schliessen

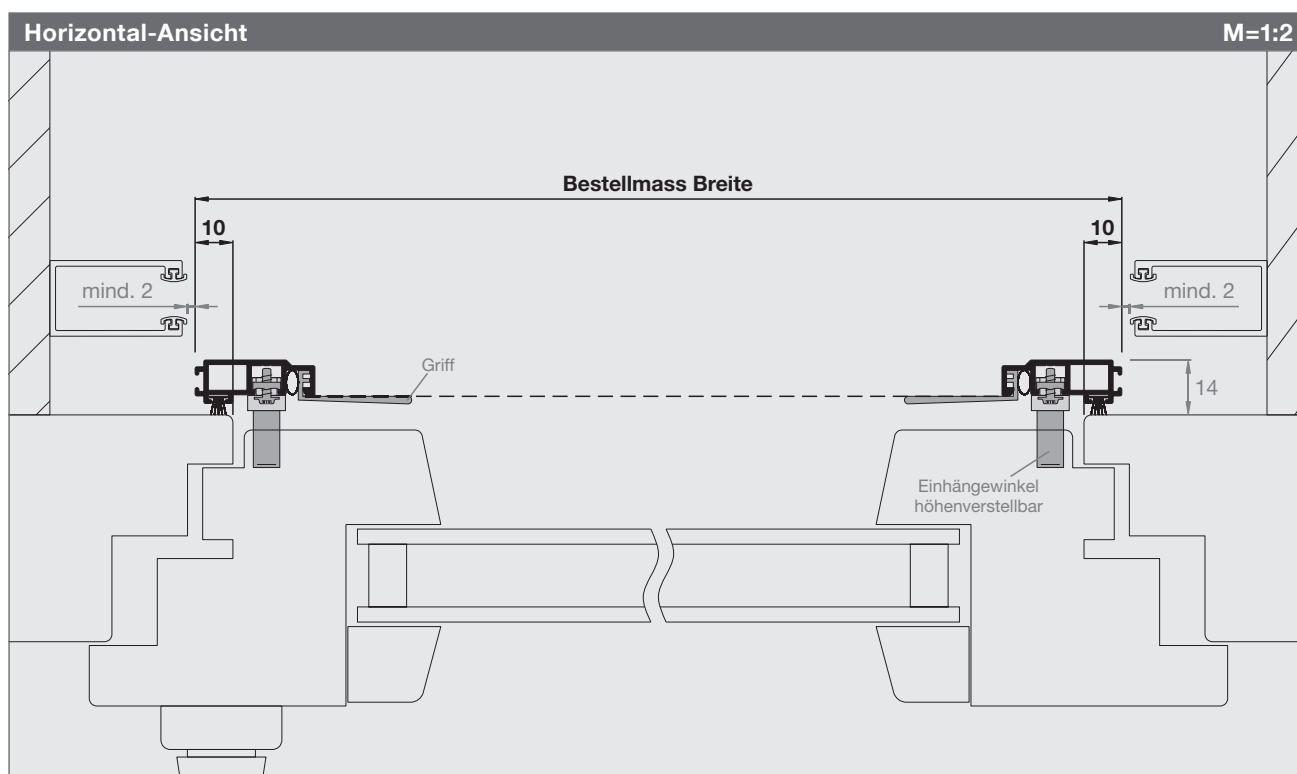

Spannrähmen Vario

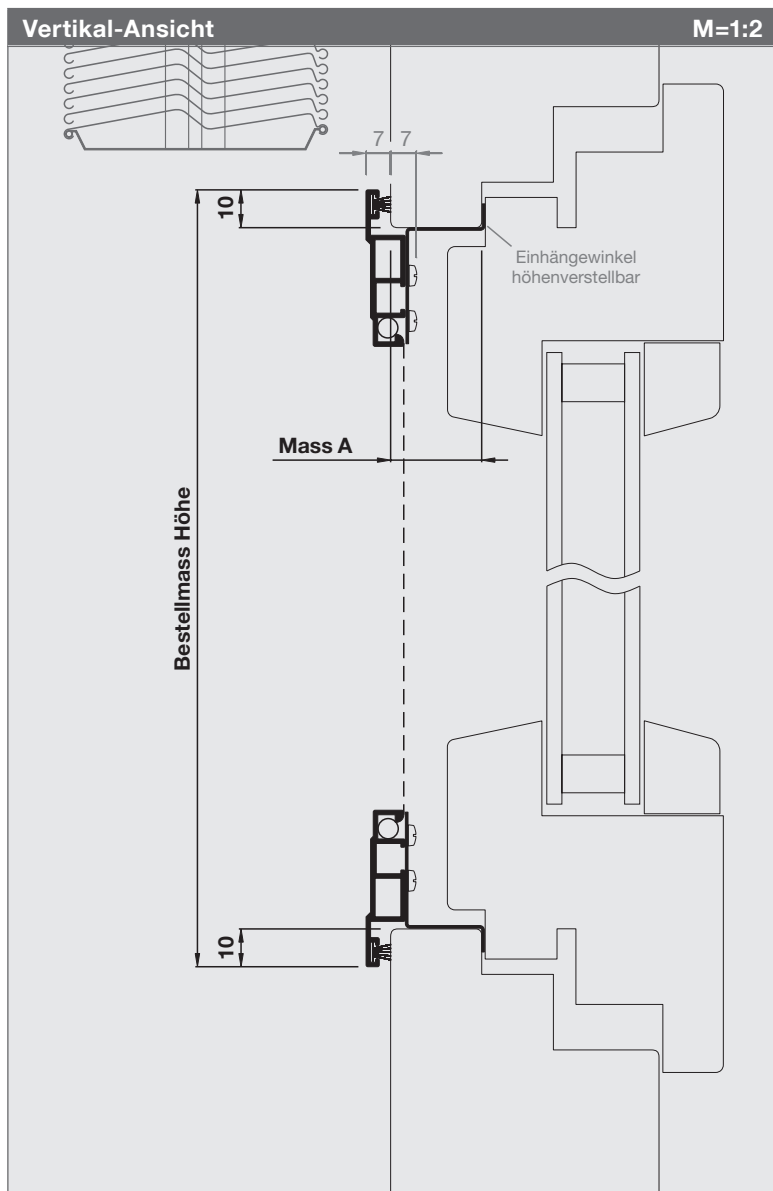

Artikel-Nr.

Preise

1141SR1

S.38-39

Bestellmasse**Bestellmass Breite**

Rahmenlichtmass + 20 mm

Bestellmass Höhe

Rahmenlichtmass + 20 mm

Mass A (8 mm bis max. 39 mm)

Fensterrahmendicke

Vorsicht

Festen Halt der Eihängewinkel U + O prüfen

Informationen**Größen in mm**

Breite 300 - 1800

Höhe 300 - 2400

Mittelsprosse (Standard ab 1801 mm)**Bürsten** (Standard = 7 mm)**Seitliche Eihängewinkel**

Ab 1501 mm werden in der Mitte zusätzlich drehbare Eihängewinkel angebracht.

Variante 1141SR2

Bitte Mass C angeben (analog 1330SR2)

Funktion / Montage

Vario Rahmen unten mit Eihängewinkeln am Fensterrahmen einhängen und zum Fensterrahmen ziehen. Dann obere Eihängewinkel nach oben schieben und fixieren.

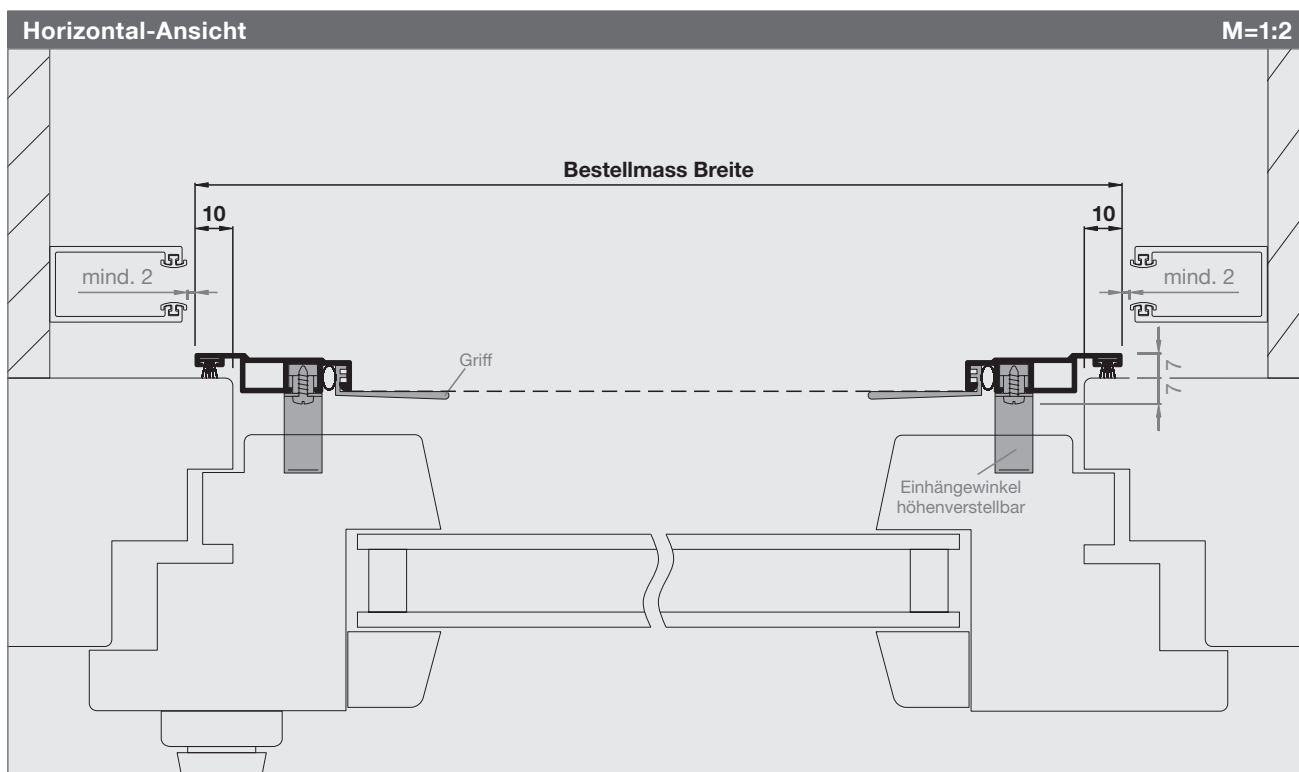

Spannrahmen Vario

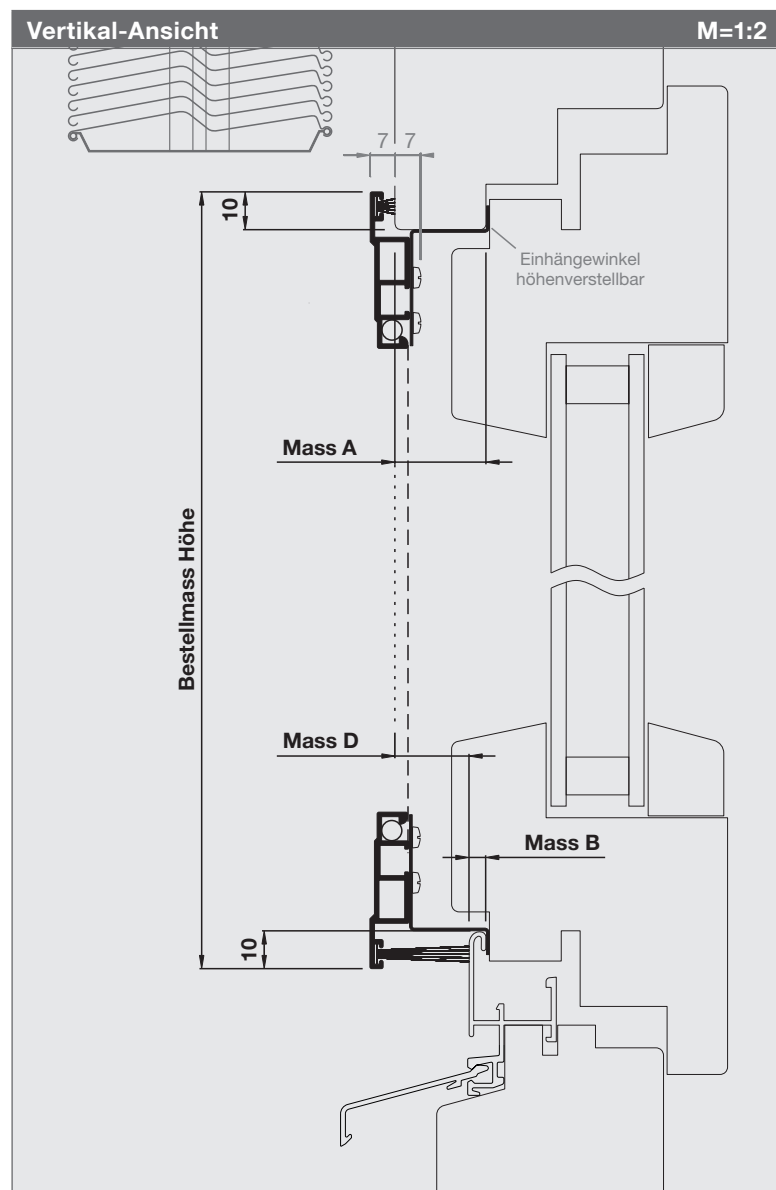

Artikel-Nr.	Preise
1141SR3	S. 38-39

Bestellmasse

Bestellmass Breite
Rahmenlichtmass + 20 mm

Bestellmass Höhe
Rahmenlichtmass + 20 mm

Mass A (8 mm bis max. 39 mm)
Fensterrahmendicke

Mass B (B + D max. 39 mm)
Dicke Wetterschenkel

Mass D (max. 20 mm)
Dichtmass Wetterschenkel

Vorsicht
Festen Halt der Einhängewinkel U + O prüfen

Informationen

Größen in mm
Breite 300 - 1800
Höhe 300 - 2400

Mittelsprosse (Standard ab 1801 mm)

Bürsten (Standard = 7 mm, ausser unten)

Variante 1141SR4
Bitte Mass C angeben (analog 1330SR4)

Funktion / Montage

Vario Rahmen unten mit Einhängewinkeln am Fensterrahmen einhängen und zum Fensterrahmen ziehen. Dann obere Einhängewinkel nach oben schieben und fixieren.

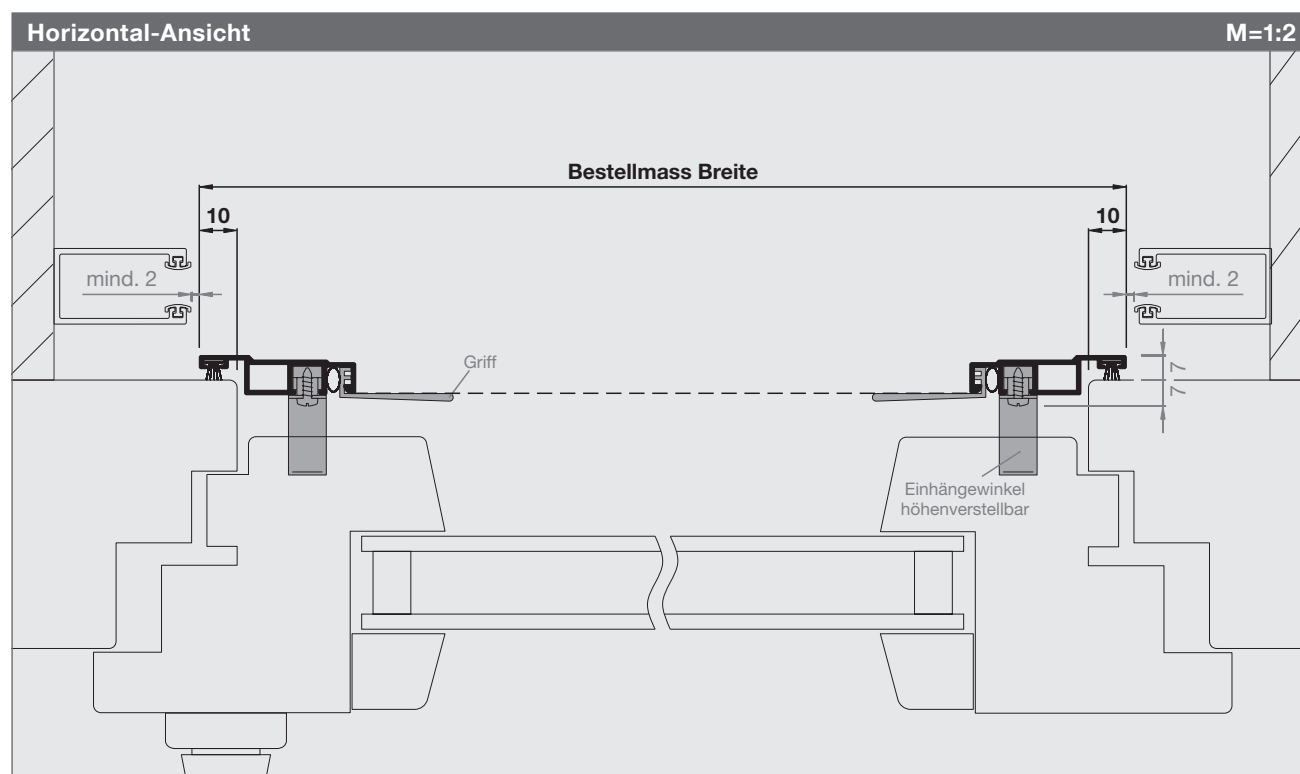

Preisliste Spannrahmen Vario

Preise sind fertige Konstruktionspreise exkl. MwSt. Bei Zwischenmassen gilt die nächstgrössere Abmessung. Fahrtkosten und Montage werden separat berechnet. Montagezeit ca. 5 Min.

Spannrahmen Vario																	
Höhe	Breite																
	400	500	600	700	800	900	1000	1100	1200	1300	1400	1500	1600	1700	1800	1900	+100
400	200	210	220	225	230	235	240	245	250	255	260	265	270	275	280	345	+10
500	210	215	225	230	235	240	245	250	255	260	265	270	275	280	285	350	+10
600	220	225	237	242	247	252	258	263	268	273	278	283	288	294	299	366	+10
700	225	230	242	248	253	259	264	269	274	279	284	289	295	300	305	372	+10
800	230	235	247	253	260	265	270	275	280	285	290	296	301	306	311	378	+10
900	235	240	252	259	265	271	276	281	286	291	297	302	307	312	317	384	+10
1000	240	245	258	264	270	276	282	287	293	298	303	308	313	318	323	390	+10
1100	245	250	263	269	275	281	287	294	299	304	309	314	319	324	330	397	+10
1200	250	255	268	274	280	286	293	299	305	310	315	320	325	331	336	403	+10
1300	255	260	273	279	285	291	298	304	310	316	321	327	332	337	342	409	+10
1400	260	265	278	284	290	297	303	309	315	321	328	333	338	343	348	415	+10
1500	265	270	283	289	296	302	308	314	320	327	333	340	345	350	355	422	+10
1600	270	275	288	295	301	307	313	319	325	332	338	345	361	366	371	438	+10
1700	275	280	294	300	306	312	318	324	331	337	343	350	366	371	376	443	+10
1800	280	285	299	305	311	317	323	330	336	342	348	355	371	376	381	464	+10
1900	345	350	366	372	378	384	390	397	403	409	415	422	438	443	464	510	+10
2000	365	370	386	392	399	405	411	417	423	430	436	443	458	464	484	530	+10
2100	385	390	407	413	419	425	432	438	444	450	456	464	479	484	505	551	+10
2200	390	395	412	418	424	431	437	443	449	455	461	469	484	489	510	556	+10
2300	395	400	417	423	430	436	442	448	454	460	467	474	489	494	515	561	+10
2400	400	405	422	428	435	441	447	453	459	466	472	479	494	500	520	567	+10
+100	+5	+5	+5	+5	+5	+5	+5	+5	+5	+5	+5	+5	+5	+5	+5	+5	a.A.

Ab 1801 mm wird zur Verstärkung eine Sprosse eingebaut.

Spezialgewebe									SG
Art.Nr.	Gewebeart, Farbe	max. Breite	bis 1 m ²	1 – 1.5 m ²	1.5 – 2 m ²	2 – 2.5 m ²	2.5 – 3 m ²	>3 m ²	
SG00	Fiberglasgewebe Standard, schwarz	3000 mm	kein Aufpreis						
SG01	Aluminiumgewebe, silber	1700 mm	+40	+60	+80	+100	+120	a.A.	
SG02	Aluminiumgewebe, schwarz	1400 mm	+40	+60	+80	+100	+120	a.A.	
SG03	Fiberglasgewebe fein, grau	1750 mm	+60	+80	+100	+120	+140	a.A.	
SG04	Fiberglasgewebe fein, schwarz	1750 mm	+60	+80	+100	+120	+140	a.A.	
SG05	Fiberglasgewebe extra stark, grau	1400 mm	+70	+100	+130	+160	+190	a.A.	
SG06	Fiberglasgewebe extra stark, schwarz	1400 mm	+70	+100	+130	+160	+190	a.A.	
SG07	Edelstahlgewebe V2A, silber	1500 mm	+80	+100	+120	+140	+160	a.A.	
SG07.4	Edelstahlgewebe V4A, silber	1450 mm	+100	+120	+140	+160	+180	a.A.	
SG08	Edelstahlgewebe V2A fein, silber	1450 mm	+100	+130	+160	+190	+210	a.A.	
SG10	AntiPoll, schwarz	2300 mm	+50	+70	+90	+110	+130	a.A.	
SG11	UltraView Fiberglas, schwarz	2300 mm	+35	+50	+65	+80	+95	a.A.	
SG12	BetterView Fiberglas, schwarz	2300 mm	+20	+35	+50	+65	+80	a.A.	
SG13	OptiView Edelstahl, schwarz	1100 mm	+120	+150	+180	+210	+240	a.A.	



Preisberechnung: Aufpreis Spezialgewebe ist dem Produktpreis (B x H) zu addieren. Gewebespezifikation S. 166

Gewebe ersetzen								EG
Art.Nr.	Gewebeart, Farbe	Pauschale	< 1 m ²	1 – 1.5 m ²	1.5 – 2 m ²	2 – 2.5 m ²	2.5 – 3 m ²	>3 m ²
EG0	Fiberglasgewebe Standard, grau		40.-	60.-	80.-	100.-	120.-	a.A.
EG00	Fiberglasgewebe Standard, schwarz		40.-	60.-	80.-	100.-	120.-	a.A.
EG*	Grundpauschale für andere Gewebe generell:	40.-						

Diese Grundpauschale wird zum Spezialgewebe-Aufpreis dazu gezählt. (siehe Preisliste für Spezialgewebe)

Preisliste Spannrahmen Vario

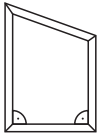
Preise sind fertige Konstruktionspreise exkl. MwSt. Bei Zwischenmassen gilt die nächstgrössere Abmessung. Fahrtkosten und Montage werden separat berechnet.

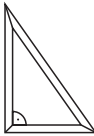
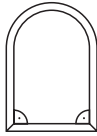
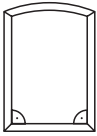
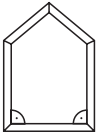
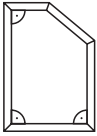
Sonderformen							SF
SF1	SF2	SF3	SF4	SF5	SF6	SF7	
							
4-Eck mit 1 Schrägen	Dreieck ohne rechten Winkel	Dreieck rechtwinklig	Rundbogen	Stichbogen	5-Eck mit 2 Schrägen	5-Eck mit 1 Schrägen	
Aufpreis bei Massangabe	+195.- / Stk.	+220.- / Stk.	+195.- / Stk.	+600.- / Stk.	+385.- / Stk.	+300.- / Stk.	+230.- / Stk.
Aufpreis nach Schablone	+265.- / Stk.	+290.- / Stk.	+265.- / Stk.	+675.- / Stk.	+460.- / Stk.	+375.- / Stk.	+300.- / Stk.

Preisberechnung: Aufpreis Sonderform ist dem Produktpreis (B x H) zu addieren. Weitere Formen (Kreis, Trapez, etc.) auf Anfrage.

Sonderlackierung						SL
Aufpreis Pulverbeschichten Rahmen in RAL, NCS, IGP (m = Profil-Laufmeter)	bis 8 m	bis 20m	bis 50m	bis 100m	>100m	
SL0 Aufpreis Pulverbeschichten bis 8 m pro Sonderfarbe (Grundpauschale)	+176.-					
SL1 Aufpreis Pulverbeschichten ab 8 m pro Sonderfarbe (Aufpreis / m)		+22.-	+20.-	+18.-	a.A.	

Die Grundpauschale entfällt bei mehr als 8m Profil-Laufmetern pro Sonderfarbe.

Diese Aufpreise gelten nur für Lagerfarben. Für alle anderen Farben fallen höhere Kosten an. Weitere Auskünfte auf Anfrage.

Notizen

Spannrahmen Zusatz-Varianten

Sie haben den passenden Spannrahmen bis hierher noch nicht gefunden? Dann werden Ihnen die Zusatz-Varianten hoffentlich die Lösung bieten. Hier sind Spannrahmen zum Einhängen, Einklemmen und Verschrauben zu finden.



Varianten 0928SR1 und SR2

Für die Montage per Federstifte oder per Schraubspanner in Holz-, Isolations- und Mauerlaibungen oder direkt in den Fensterrahmen.

Variante 1126SR1

Spannrahmen mit Z-Schienen für die Montage aussen auf ein Fenster mit rundum flächenbündigem Fensterrahmen.

Varianten 0928SR7 und SR8

Für Fenster mit enganliegenden Flügeln. Ähnlich wie beim Spannrahmen ClipFix wird diese Variante anstatt mit Clips, mit einer Bürstendichtung im Fenster gehalten.

Varianten 1126SR2 und SR3

Spannrahmen zum Aufschaubungen oder Befestigungen per Kunststoff-Vorreiber. Nur von Aussen bedienbar. Beide Rahmen kommen ohne Griffe. Ideal für Industriebauten.

Verwendete Profile

(M=1:2)

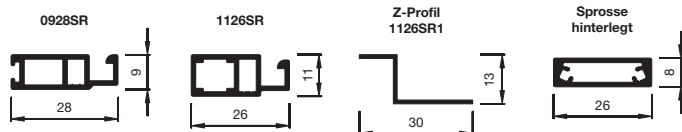

Spannrähmen Zusatz-Varianten

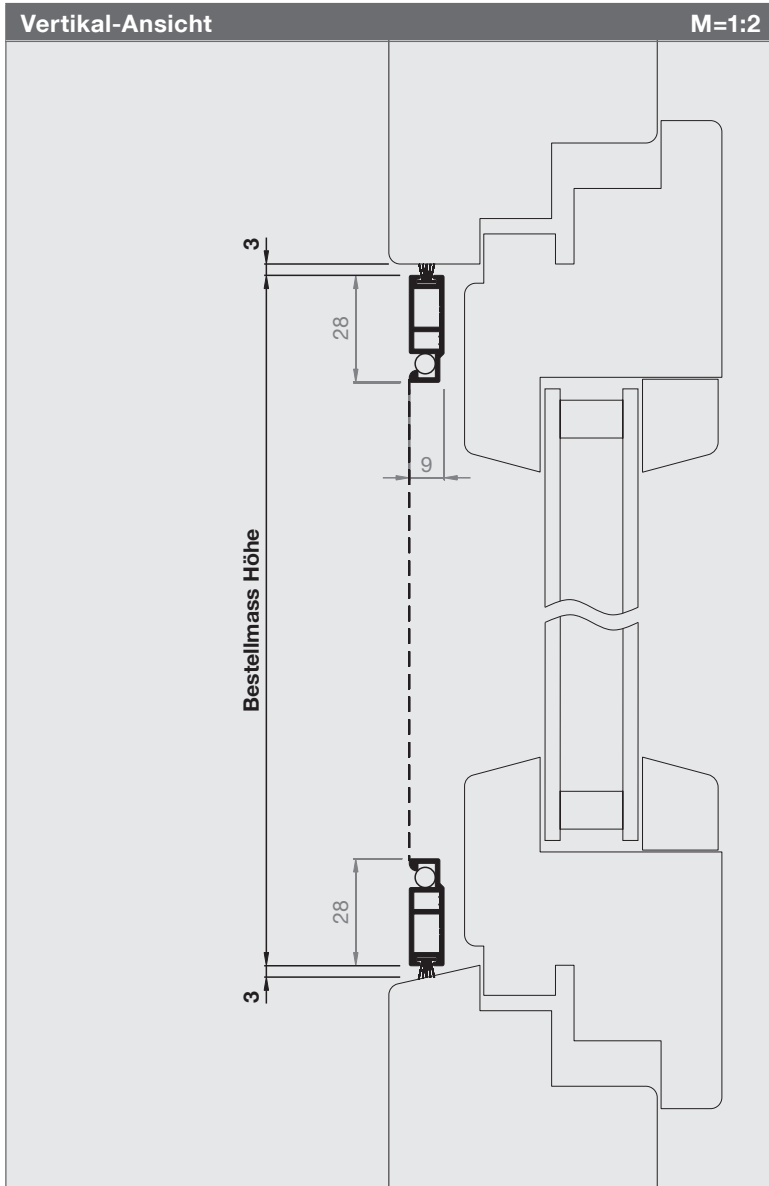

Artikel-Nr.	Preise
0928SR1	S. 49-50

Bestellmasse

Bestellmass Breite
Rahmenlichtmass - 6 mm

Bestellmass Höhe
Rahmenlichtmass - 6 mm

Informationen

Größen in mm
Breite 300 - 1800
Höhe 300 - 2400

Mittelsprosse
ab 1501 mm

Bürsten
Standard = 9 mm
Längere Bürsten möglich: siehe S. 156

Federstifte und Einschlaghülsen
je 4 Stk. Standard
je 6 Stk. ab 1801 mm

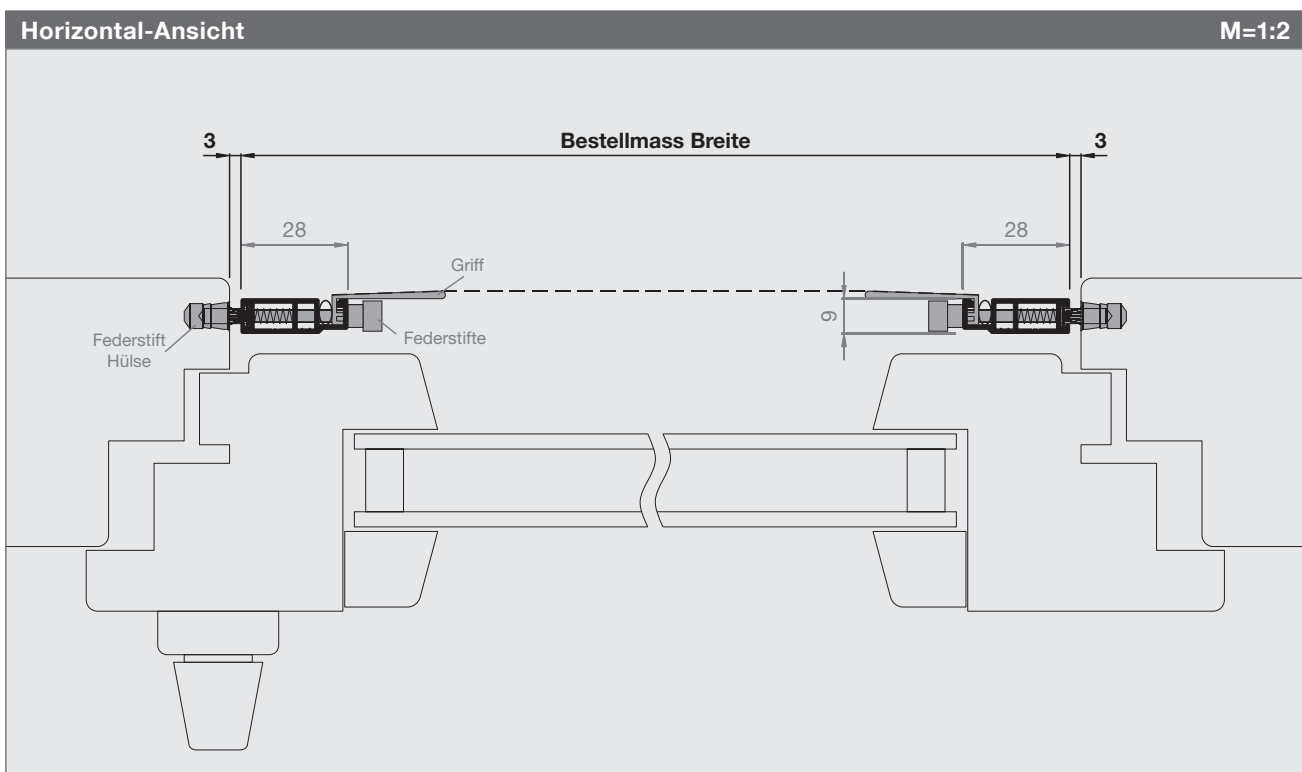

Spannrahmen Zusatz-Varianten

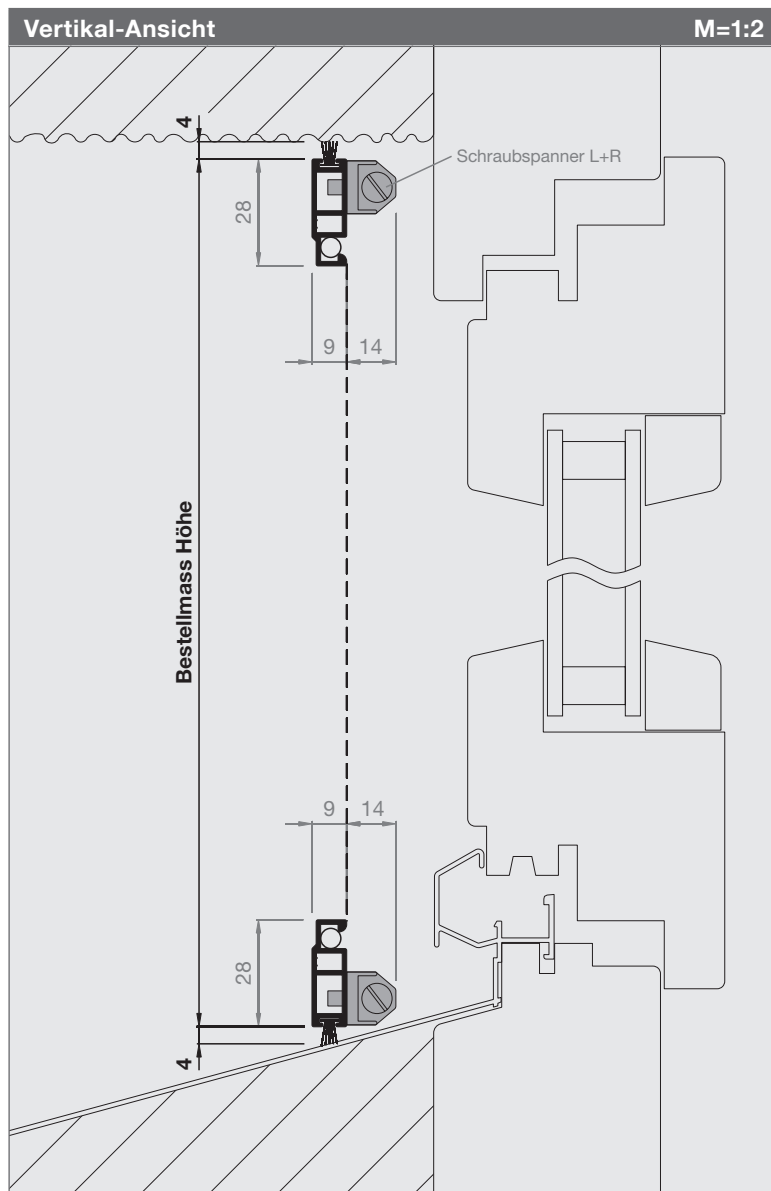

Artikel-Nr.	Preise
0928SR2	S. 49-50

Bestellmasse
Bestellmass Breite Mauerlichtmass - 8 mm
Bestellmass Höhe Mauerlichtmass - 8 mm

Informationen
Größen in mm Breite 300 - 1800 Höhe 300 - 2400
Mittelsprosse ab 1501 mm
Bürsten Standard = 9 mm Längere Bürsten möglich: siehe S. 156
Schraubspanner 4 Stk. Standard 6 Stk. ab 1501 mm (nur in Kombination mit einer Mittelsprosse möglich)

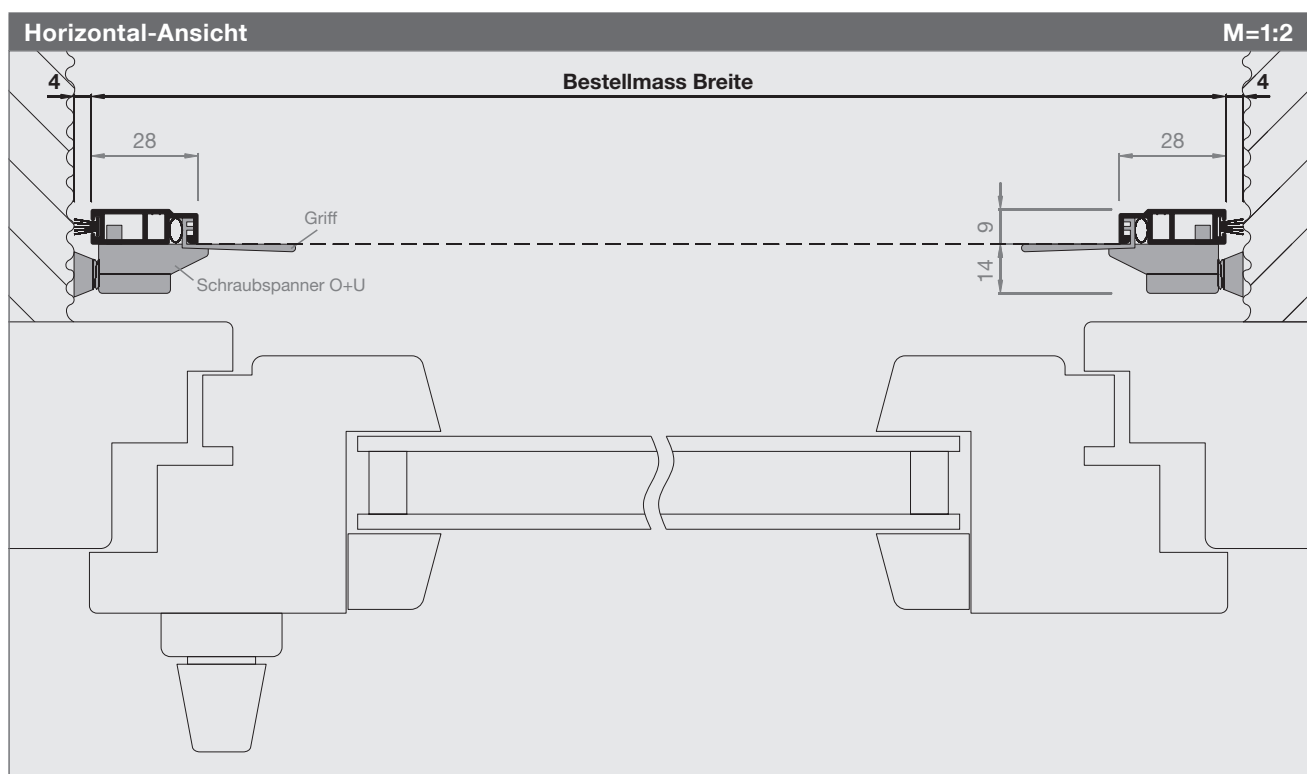

Spannrähmen Zusatz-Varianten

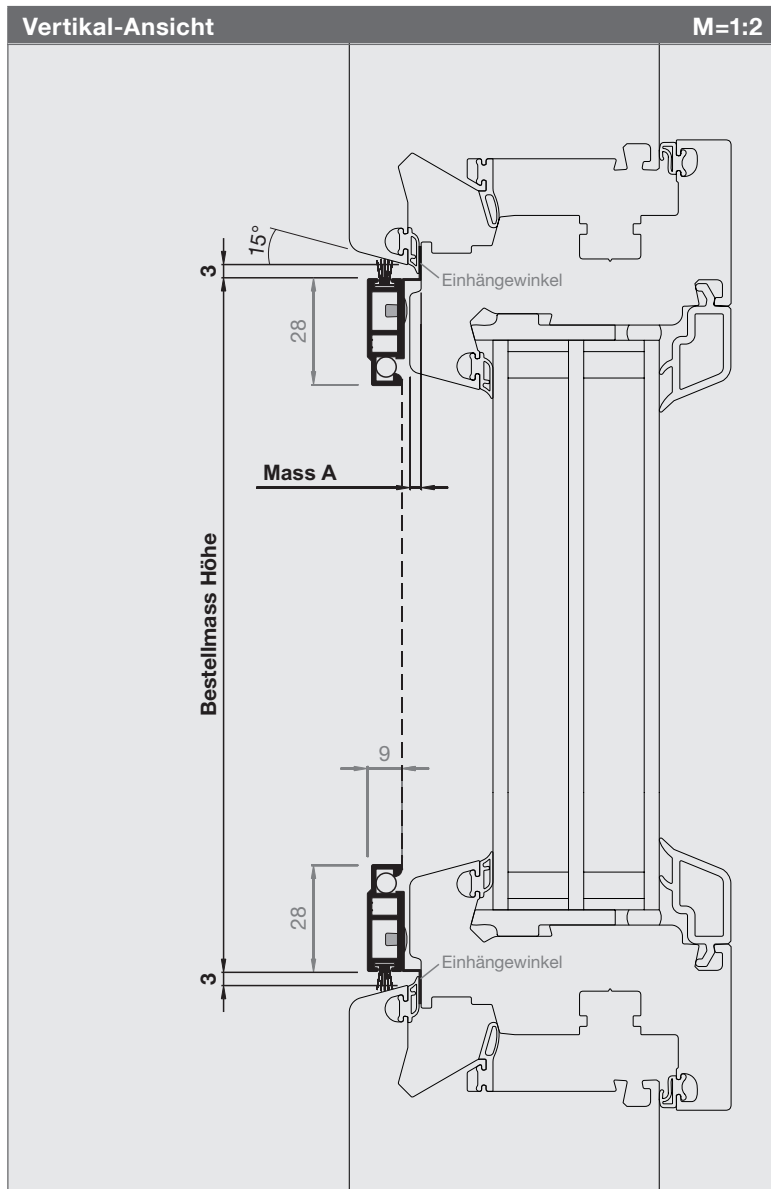

Artikel-Nr.

Preise

0928SR7

S.49-50

Bestellmasse**Bestellmass Breite**

Rahmenlichtmass - 6 mm

Bestellmass Höhe

Rahmenlichtmass - 6 mm

Mass A (max. 8 mm)

Fensterrahmen mit Gummidichtung:
Diese ragt max. 2mm ins Rahmenlicht

Fensterrahmen: rundumlaufende Schräge
von ca. 15° nötig

Informationen**Größen in mm**

Breite 300 - 1800

Höhe 300 - 2400

Mittelsprosse

ab 1501 mm

Einhängewinkel: (abhängig von Mass A)

Mass A	EHW	Bürste	DH*
0-2 mm	3 mm	7 mm	6 mm
3-4 mm	5 mm	9 mm	6 mm
5-6 mm	7 mm	9 mm	7 mm
7-8 mm	9 mm	9 mm	7 mm

*DH = Distanzhalter unten

Seitliche Einhängewinkel (EHW)

ab 1801 mm zusätzlich je ein EHW mittig

Achtung

kleine Lochbildung in den Ecken möglich

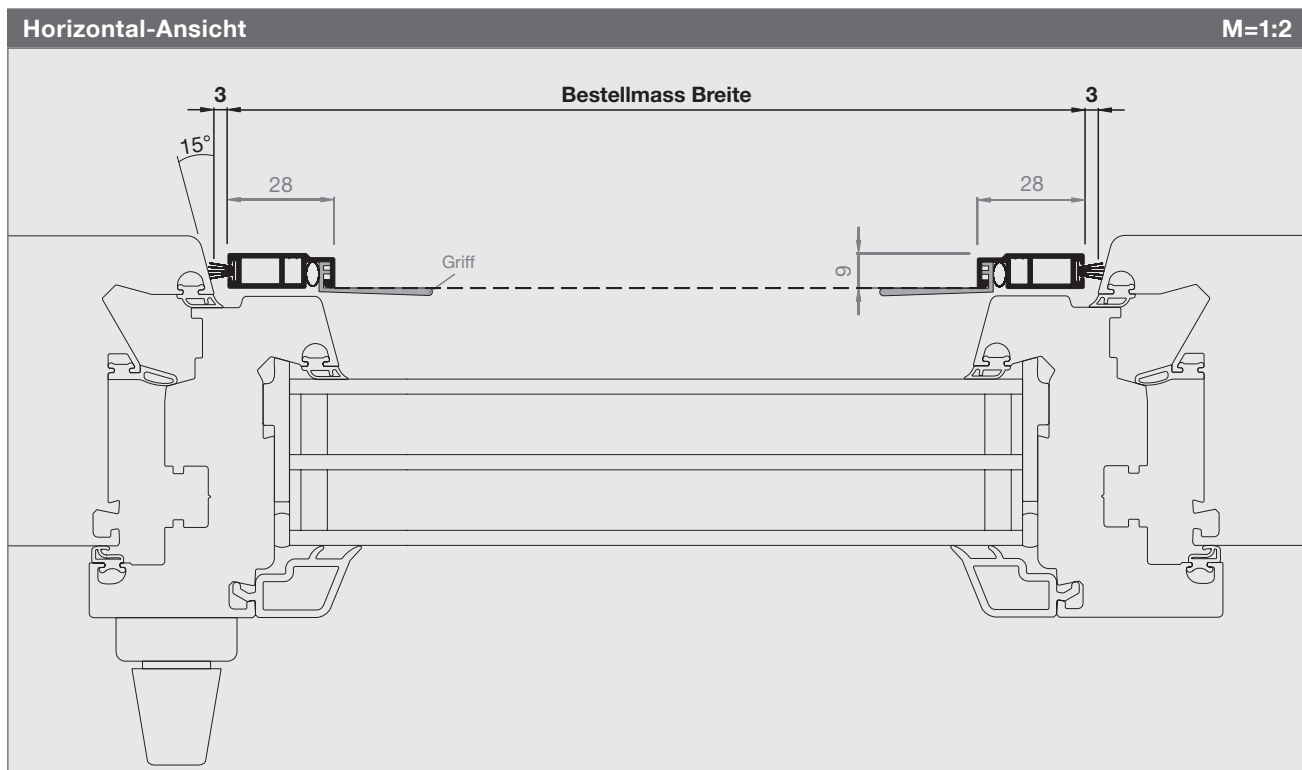

Spannrahmen Zusatz-Varianten

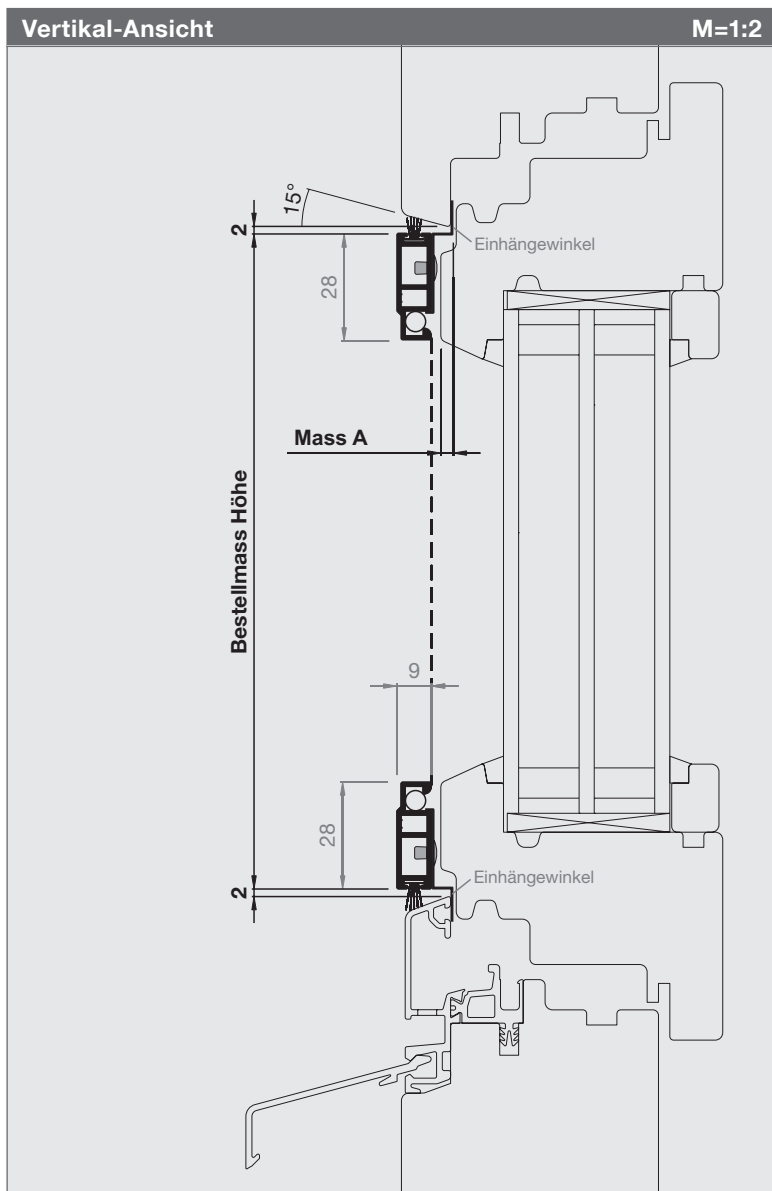

Artikel-Nr.	Preise
0928SR8	S. 49-50

Bestellmasse

Bestellmass Breite
Rahmenlichtmass - 4 mm

Bestellmass Höhe
Rahmenlichtmass - 4 mm

Mass A (max. 8mm)

Fensterrahmen ohne Gummidichtung.

Fensterrahmen: rundumlaufende Schräge von ca. 15° nötig.

Informationen

Grössen in mm
Breite 300 - 1800
Höhe 300 - 2400

Mittelsprosse
ab 1501 mm

Einhängewinkel: (abhängig von Mass A)

Mass A	EHW	Bürste	DH*
0-2mm	3mm	7mm	6mm
3-4mm	5mm	9mm	6mm
5-6mm	7mm	9mm	7mm
7-8mm	9mm	9mm	7mm

*DH = Distanzhalter unten

Seitliche Einhängewinkel (EHW)
ab 1801 mm zusätzlich je ein EHW mittig

Achtung
kleine Lochbildung in den Ecken möglich

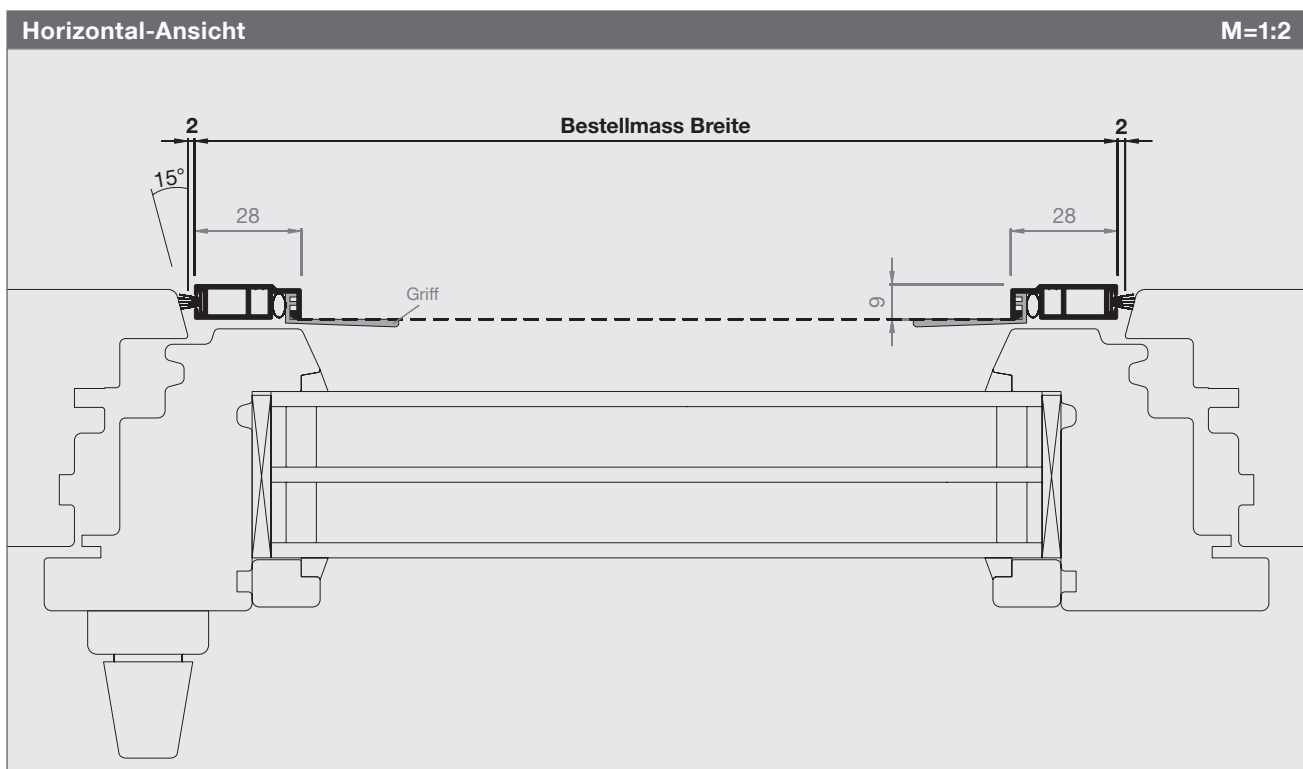

Spannrähmen Zusatz-Varianten

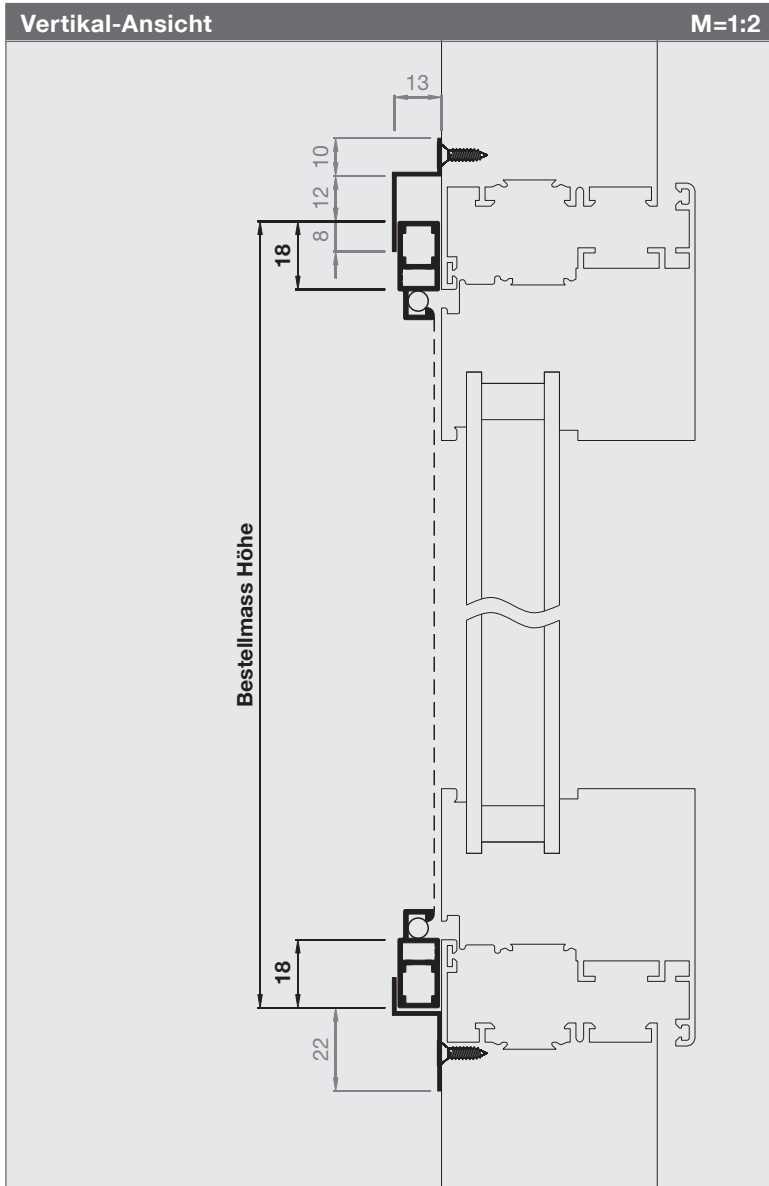

Artikel-Nr.

Preise

1126SR1

S.49-50

Bestellmasse**Bestellmass Breite**

Rahmenlichtmass + 36 mm

Bestellmass Höhe

Rahmenlichtmass + 36 mm

Schienenlänge

Standard = Bestellmass Breite

Längere Schienen möglich (bitte angeben)

Informationen**Größen in mm**

Breite 300 - 1800

Höhe 300 - 2400

Mittelsprosse

ab 1801 mm

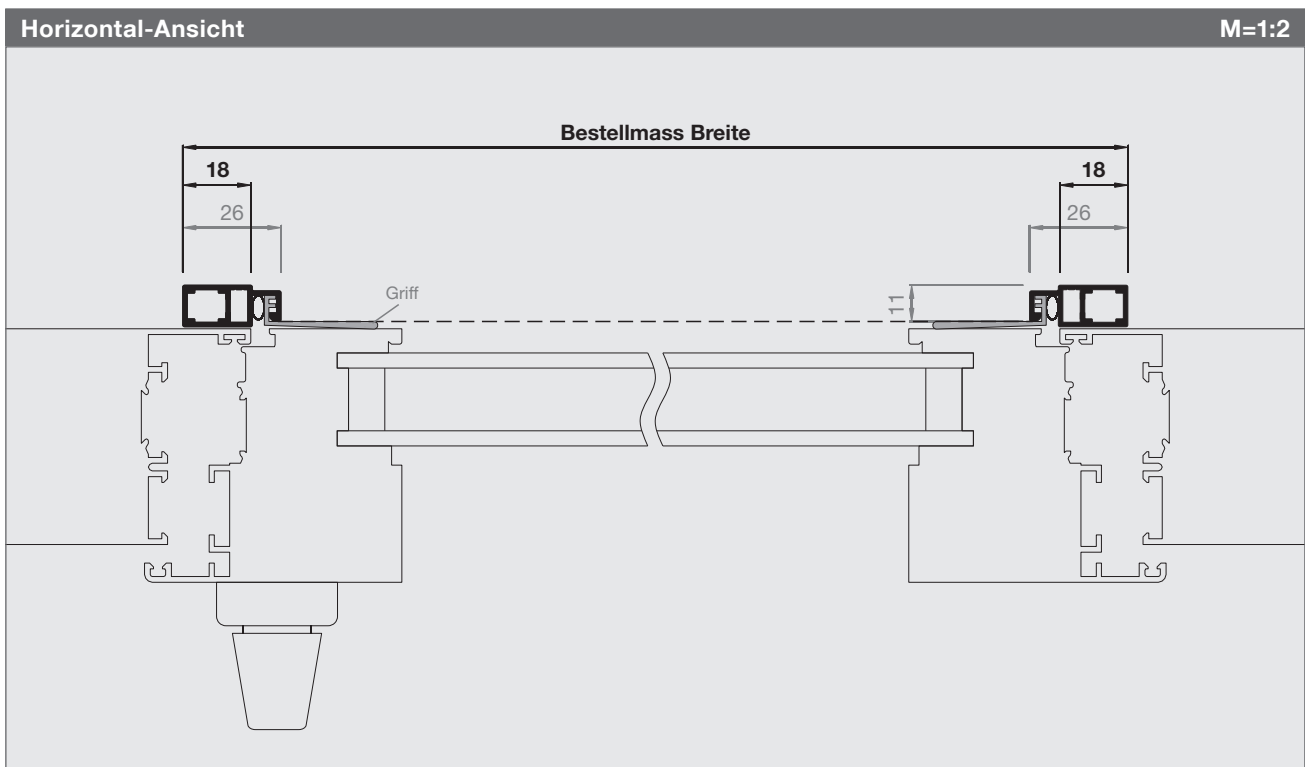

Spannrahmen Zusatz-Varianten

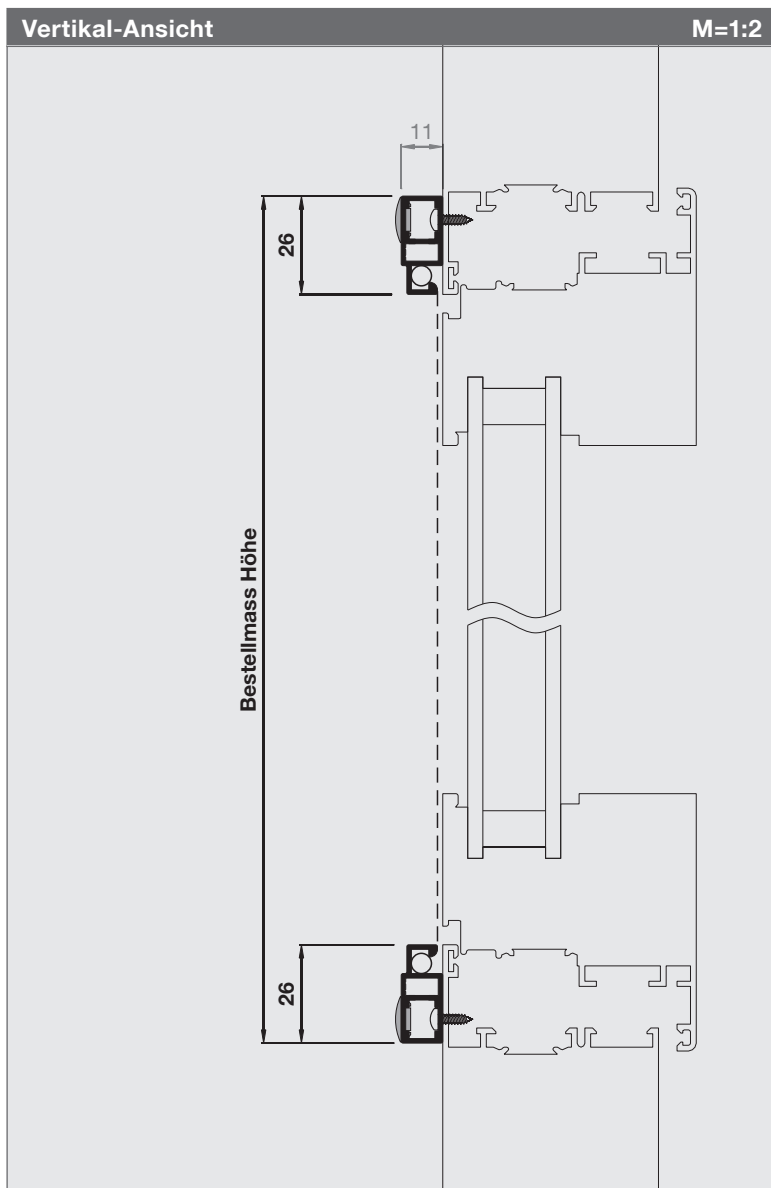

Artikel-Nr.	Preise
1126SR2	S. 49-50

Bestellmasse
Bestellmass Breite Rahmenlichtmass + 52 mm
Bestellmass Höhe Rahmenlichtmass + 52 mm

Informationen
Größen in mm Breite 300 - 1800 Höhe 300 - 2400
Mittelsprosse ab 1801 mm Auf Wunsch mit Hilfssprosse (kann nach der Montage entfernt werden).
Griffe Standard: ohne Griffe

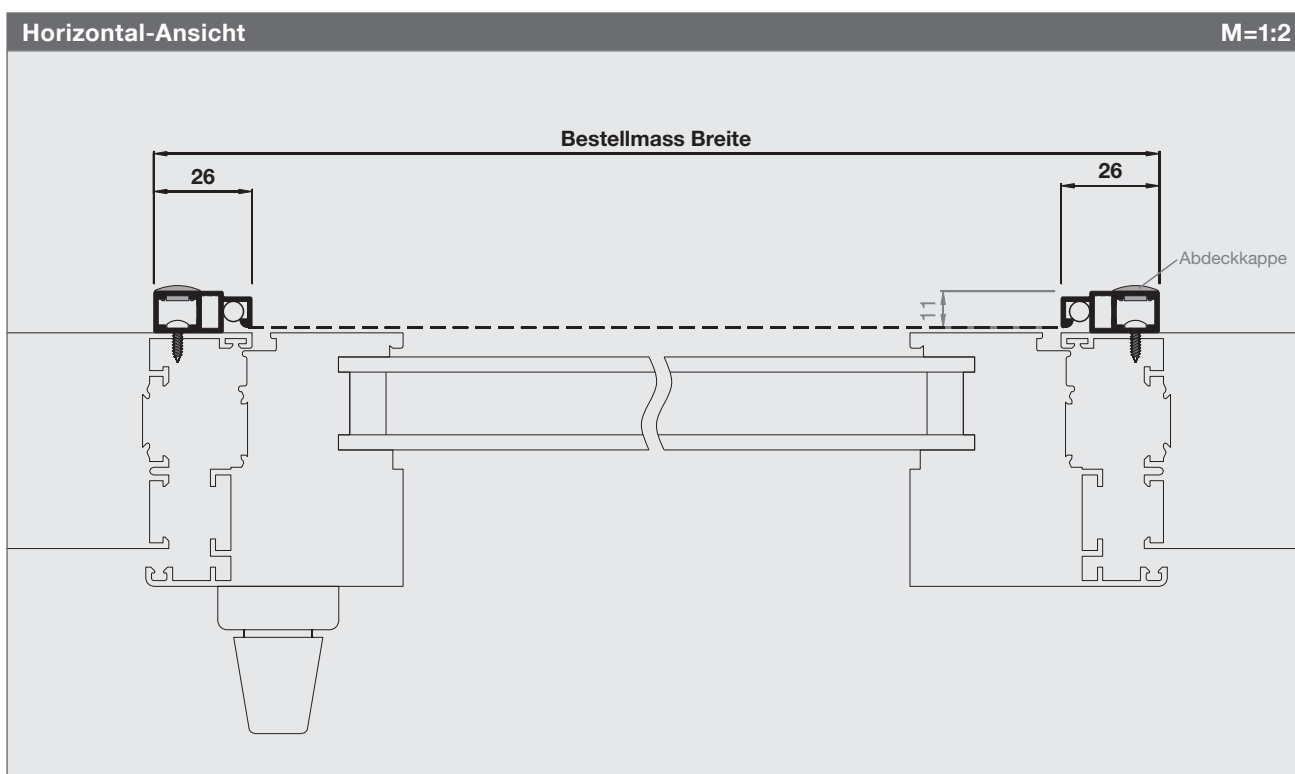

Spannrähmen Zusatz-Varianten

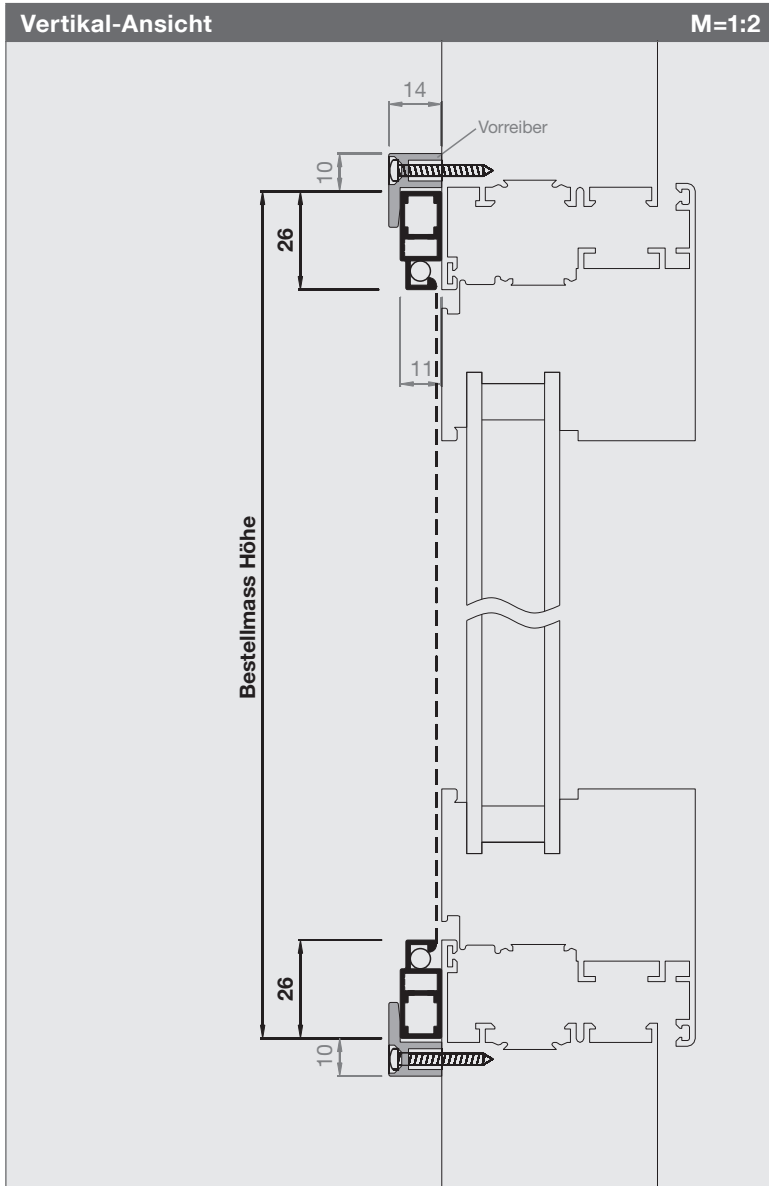

Artikel-Nr.

Preise

1126SR3

S. 49-50

Bestellmasse**Bestellmass Breite**

Rahmenlichtmass + 52 mm

Bestellmass Höhe

Rahmenlichtmass + 52 mm

Informationen**Größen in mm**

Breite 300 - 1800

Höhe 300 - 2400

Mittelsprosse

ab 1801 mm

Griffe

Standard: ohne Griffe

Kunststoff-Vorreiber (drehbar)

6 Stk. Standard

Montage

nur von aussen montierbar

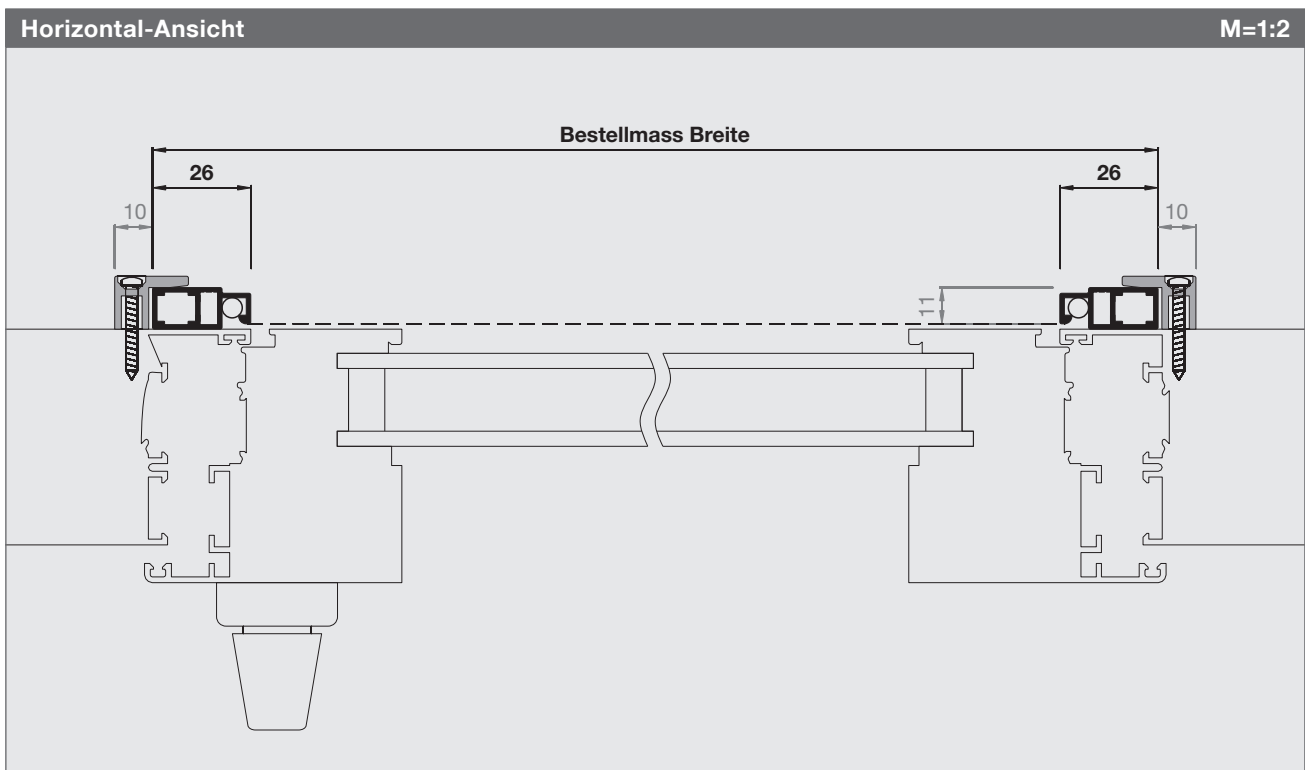

Preisliste Spannrahmen Zusatz-Varianten

Preise sind fertige Konstruktionspreise exkl. MwSt. Bei Zwischenmassen gilt die nächstgrössere Abmessung. Fahrtkosten und Montage werden separat berechnet. Montagezeit ca. 5 - 30Min.

Spannrahmen Zusatz-Varianten																	Art.Nr. 0928SR1-SR2, 0928SR7-SR8, 1126SR1	
Höhe	Breite																+100	a.A.
	400	500	600	700	800	900	1000	1100	1200	1300	1400	1500	1600	1700	1800	1900		
400	171	182	193	198	203	209	214	219	225	230	235	241	246	251	257	300	+5	
500	182	187	198	203	209	214	219	225	230	235	241	246	251	257	262	326	+5	
600	193	198	207	213	218	224	229	235	240	246	251	256	262	267	273	360	+5	
700	198	203	213	218	224	229	235	240	246	251	256	262	267	273	278	366	+5	
800	203	209	218	224	229	235	240	246	251	256	262	267	273	278	284	371	+5	
900	209	214	224	229	235	240	246	251	256	262	267	273	278	284	289	377	+5	
1000	214	219	229	235	240	246	251	256	262	267	273	278	284	289	295	382	+5	
1100	219	225	235	240	246	251	256	262	267	273	278	284	289	295	300	387	+5	
1200	225	230	240	246	251	256	262	267	273	278	284	289	295	300	306	393	+5	
1300	230	235	246	251	256	262	267	273	278	284	289	295	300	306	311	398	+5	
1400	235	241	251	256	262	267	273	278	284	289	295	300	306	311	317	404	+5	
1500	241	246	256	262	267	273	278	284	289	295	300	306	311	317	322	409	+5	
1600	246	251	262	267	273	278	284	289	295	300	306	311	317	322	327	415	+5	
1700	251	257	267	273	278	284	289	295	300	306	311	317	322	327	333	420	+5	
1800	257	262	273	278	284	289	295	300	306	311	317	322	327	333	338	426	+5	
1900	326	332	344	349	355	360	366	371	377	382	387	393	398	404	409	458	+5	
2000	348	353	366	371	377	382	387	393	398	404	409	415	420	426	431	480	+5	
2100	369	375	387	393	398	404	409	415	420	426	431	437	442	447	453	502	+5	
2200	375	380	393	398	404	409	415	420	426	431	437	442	447	453	458	508	+5	
2300	380	385	398	404	409	415	420	426	431	437	442	447	453	458	464	513	+5	
2400	385	391	404	409	415	420	426	431	437	442	447	453	458	464	469	518	+5	
+100	+5	+5	+5	+5	+5	+5	+5	+5	+5	+5	+5	+5	+5	+5	+5	+5	a.A.	

Ab 1501 mm wird zur Verstärkung eine Sprosse eingebaut, betrifft: Art. Nr. 0928SR1-SR2, 0928SR7-SR8
 Ab 1801 mm wird zur Verstärkung eine Sprosse eingebaut, betrifft: Art. Nr. 1126SR1

Spannrahmen Zusatz-Varianten																	Art.Nr. 1126SR2-SR3	
Höhe	Breite																+100	a.A.
	400	500	600	700	800	900	1000	1100	1200	1300	1400	1500	1600	1700	1800	1900		
400	153	164	175	180	186	191	196	202	207	213	218	224	229	235	240	311	+5	
500	164	169	180	186	191	196	202	207	213	218	224	229	235	240	246	338	+5	
600	175	180	186	191	196	202	207	213	218	224	229	235	240	246	251	344	+5	
700	180	186	191	196	202	207	213	218	224	229	235	240	246	251	256	349	+5	
800	186	191	196	202	207	213	218	224	229	235	240	246	251	256	262	355	+5	
900	191	196	202	207	213	218	224	229	235	240	246	251	256	262	267	360	+5	
1000	196	202	207	213	218	224	229	235	240	246	251	256	262	267	273	366	+5	
1100	202	207	213	218	224	229	235	240	246	251	256	262	267	273	278	371	+5	
1200	207	213	218	224	229	235	240	246	251	256	262	267	273	278	284	377	+5	
1300	213	218	224	229	235	240	246	251	256	262	267	273	278	284	289	382	+5	
1400	218	224	229	235	240	246	251	256	262	267	273	278	284	289	295	387	+5	
1500	224	229	235	240	246	251	256	262	267	273	278	284	289	295	300	393	+5	
1600	229	235	240	246	251	256	262	267	273	278	284	289	295	300	306	398	+5	
1700	235	240	246	251	256	262	267	273	278	284	289	295	300	306	311	404	+5	
1800	240	246	251	256	262	267	273	278	284	289	295	300	306	311	317	409	+5	
1900	311	338	344	349	355	360	366	371	377	382	387	393	398	404	409	437	+5	
2000	316	343	349	354	360	365	371	376	382	387	392	398	403	409	414	442	+5	
2100	321	348	354	359	365	370	376	381	387	392	397	403	408	414	419	447	+5	
2200	326	353	359	364	370	375	381	386	392	397	402	408	413	419	424	452	+5	
2300	331	358	364	369	375	380	386	391	397	402	407	413	418	424	429	457	+5	
2400	336	363	369	374	380	385	391	396	402	407	412	418	423	429	434	462	+5	
+100	+5	+5	+5	+5	+5	+5	+5	+5	+5	+5	+5	+5	+5	+5	+5	+5	a.A.	

Ab 1801 mm wird zur Verstärkung eine Sprosse eingebaut.

Preisliste Spannrahmen Zusatz-Varianten

Preise sind fertige Konstruktionspreise exkl. MwSt. Bei Zwischenmassen gilt die nächstgrössere Abmessung. Fahrtkosten und Montage werden separat berechnet.

Spezialgewebe								SG
Art.Nr.	Gewebeart, Farbe	max. Breite	bis 1 m ²	1 – 1.5m ²	1.5 – 2m ²	2 – 2.5m ²	2.5 – 3m ²	>3m ²
SG00	Fiberglasgewebe Standard, schwarz	3000mm	kein Aufpreis					
SG01	Aluminiumgewebe, silber	1700mm	+40	+60	+80	+100	+120	a.A.
SG02	Aluminiumgewebe, schwarz	1400mm	+40	+60	+80	+100	+120	a.A.
SG03	Fiberglasgewebe fein, grau	1750mm	+60	+80	+100	+120	+140	a.A.
SG04	Fiberglasgewebe fein, schwarz	1750mm	+60	+80	+100	+120	+140	a.A.
SG05	Fiberglasgewebe extra stark, grau	1400mm	+70	+100	+130	+160	+190	a.A.
SG06	Fiberglasgewebe extra stark, schwarz	1400mm	+70	+100	+130	+160	+190	a.A.
SG07	Edelstahlgewebe V2A, silber	1500mm	+80	+100	+120	+140	+160	a.A.
SG07.4	Edelstahlgewebe V4A, silber	1450mm	+100	+120	+140	+160	+180	a.A.
SG08	Edelstahlgewebe V2A fein, silber	1450mm	+100	+130	+160	+190	+210	a.A.
SG10	AntiPol, schwarz	2300mm	+50	+70	+90	+110	+130	a.A.
SG11	UltraView Fiberglas, schwarz	2300mm	+35	+50	+65	+80	+95	a.A.
SG12	BetterView Fiberglas, schwarz	2300mm	+20	+35	+50	+65	+80	a.A.
SG13	OptiView Edelstahl, schwarz	1100mm	+120	+150	+180	+210	+240	a.A.

Preisberechnung: Aufpreis Spezialgewebe ist dem Produktpreis (B x H) zu addieren. Gewebespezifikation S. 166



Gewebe ersetzen								EG
Art.Nr.	Gewebeart, Farbe	Pauschale	< 1 m ²	1 – 1.5m ²	1.5 – 2m ²	2 – 2.5m ²	2.5 – 3m ²	>3m ²
EG0	Fiberglasgewebe Standard, grau		40.–	60.–	80.–	100.–	120.–	a.A.
EG00	Fiberglasgewebe Standard, schwarz		40.–	60.–	80.–	100.–	120.–	a.A.
EG*	Grundpauschale für andere Gewebe generell:	40.–						

Diese Grundpauschale wird zum Spezialgewebe-Aufpreis dazu gezählt. (siehe Preisliste für Spezialgewebe)

Sonderlackierung						SL	
Aufpreis Pulverbeschichten Rahmen in RAL, NCS, IGP (m = Profil-Laufmeter)			bis 8 m	bis 20 m	bis 50 m	bis 100 m	>100 m
SL0	Aufpreis Pulverbeschichten bis 8 m pro Sonderfarbe (Grundpauschale)		+176.–				
SL1	Aufpreis Pulverbeschichten ab 8 m pro Sonderfarbe (Aufpreis / m)			+22.–	+20.–	+18.–	a.A.

Die Grundpauschale entfällt bei mehr als 8 m Profil-Laufmetern pro Sonderfarbe.

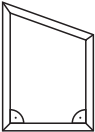
Diese Aufpreise gelten nur für Lagerfarben. Für alle anderen Farben fallen höhere Kosten an. Weitere Auskünfte auf Anfrage.

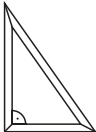
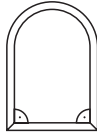
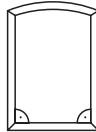
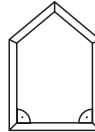
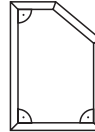
Sonderformen							SF
	SF1	SF2	SF3	SF4	SF5	SF6	SF7
							
Aufpreis bei Fertigung nach:	4-Eck mit 1 Schrägen	Dreieck ohne rechten Winkel	Dreieck rechtwinklig	Rundbogen	Stichbogen	5-Eck mit 2 Schrägen	5-Eck mit 1 Schrägen
Massangabe	+195.– / Stk.	+220.– / Stk.	+195.– / Stk.	+600.– / Stk.	+390.– / Stk.	+300.– / Stk.	+230.– / Stk.
Schablone	+265.– / Stk.	+290.– / Stk.	+265.– / Stk.	+675.– / Stk.	+460.– / Stk.	+375.– / Stk.	+300.– / Stk.

Preisberechnung: Aufpreis Sonderform ist dem Produktpreis (B x H) zu addieren. Weitere Formen (Kreis, Trapez, etc.) auf Anfrage.

Ersatzteile		
Art.Nr.	Bezeichnung	Preis / Stk.
B1.1169.00	Federstift kurz mit Einschlaghülse	6.50
B1.1170.00	Federstift lang mit Einschlaghülse	7.00
B1.1197.01	Schraubspanner weiss inkl. Schraube	2.50
B1.1198.90	Schraubspanner schwarz inkl. Schraube	2.50

Fensterrollos

Der flexible Insektenschutz für jedes Fenster. Wird das Insektengitter nicht benötigt, lassen Sie es mit einer einfachen Handbewegung im Rollokasten verschwinden.

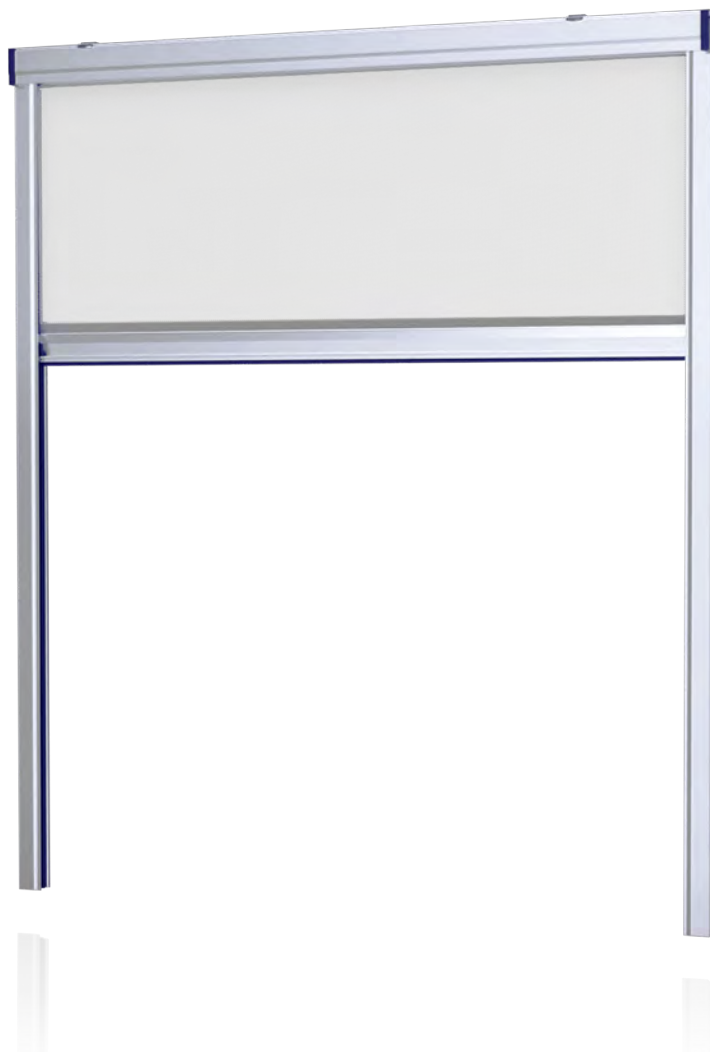

**NEUES
Modell
4451FR**

Varianten 4451FR1-FR3 und FR6-FR8

Für die Montage in Holz-, Isolations- und Mauerlaibungen.
FR1 - FR3: Befestigung, seitlich durch Montagelasche.
FR6 - FR8: Kastenbefestigung mit Clips in den Sturz.

Varianten 3145FR

Typ 3145FR für sehr schmale Einbausituationen.
Je nach Grösse sind alle Ausführungen möglich.

Varianten 4451FR4 und FR5

Für die Frontmontage direkt auf den Fensterrahmen.
FR4 wird aussen vor das Fenster montiert
FR5 wird beim Dachschrägen-Ausschnitt innen aufgesetzt.

Speziellösung Kettenrollo

Bei Fenstern mit Absturzsicherung, Festverglasung oder französischem Balkon. Die Bedienung erfolgt bequem über einen Kettenzug.

Verwendete Profile

(M=1:2)

4451FR Kasten

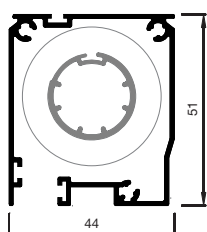

Führung L+R

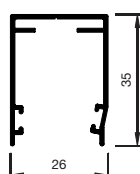

Griffleiste

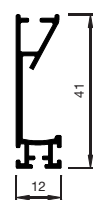

4151KR Kasten

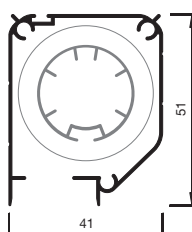

3145FR Kasten

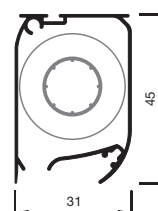

Führung L+R
4151KR / 3145FR

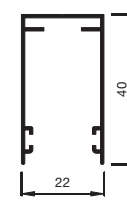

Griffleiste
3145FR

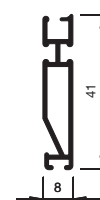

Fensterrollo

Artikel-Nr.
Preise
4451FR1

s.63-64

Bestellangaben
Bestellmass Breite

Mauerlichtmass - 1 mm

Bestellmass Höhe

Mauerlichtmass - 1 mm

Informationen
Größen in mm

Breite 500 - 2400 800 - 2000

Höhe 1700 2600

Montagelaschen unsichtbar (Standard)

Rollo seitlich in Laibung verschraubt. Montagelaschen hinter Führungen versteckt (Stanzung).

Bürstendichtung im Rollokasten (standard)

Erzeugt eine undurchdringliche Barriere für Insekten.

Schliessteil (Standard)

integriert und höhenverstellbar

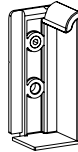
Federbremse

ab Breite 700 mm - 2000 mm

Sorgt für ein sanftes und kontrolliertes Aufrollen des Insektengitters.

Feder-Justierung (Standard)

Mit der integrierten Feder-Justierung lässt sich die Federspannung jederzeit mühelos einstellen.

2te Feder

Standard: ab Bestellmass Breite 2001 mm

Vertikal-Ansicht

M=1:2

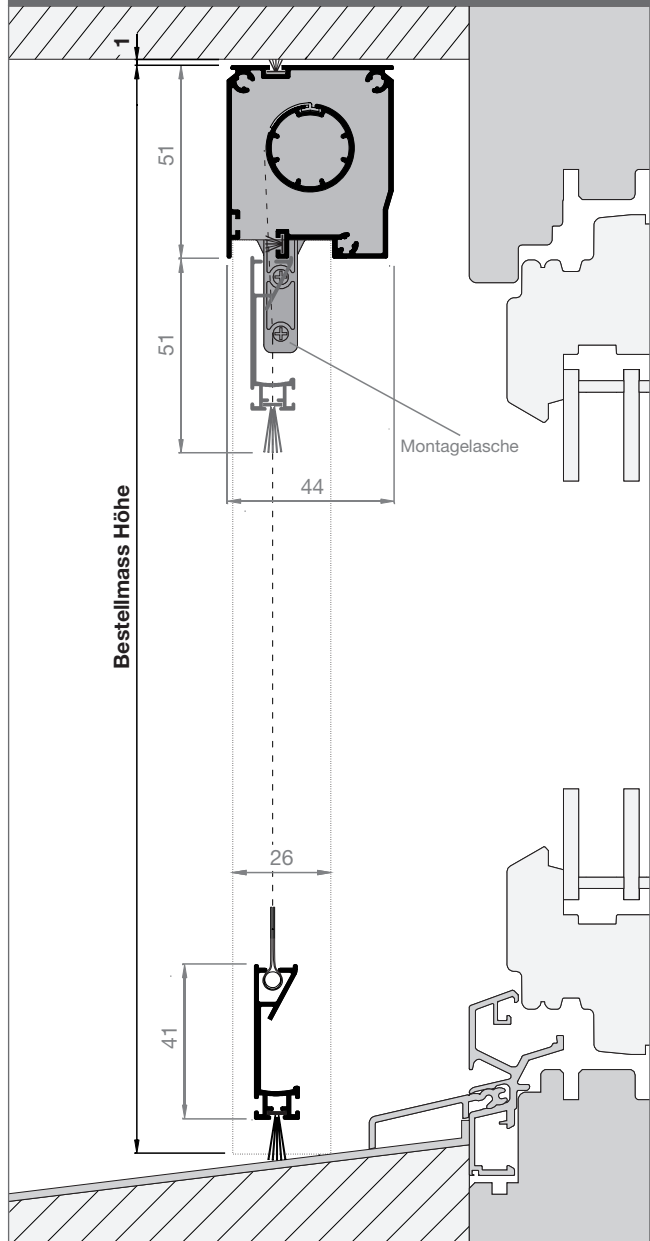
Horizontal-Ansicht

M=1:2

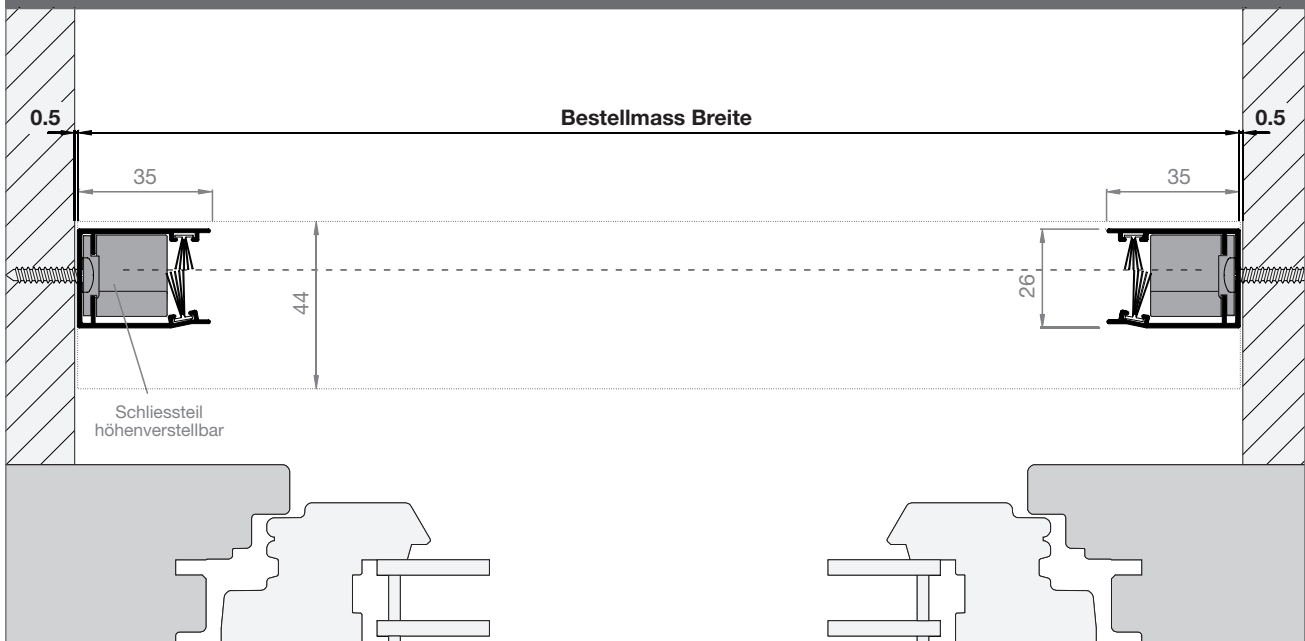

Fensterrollo

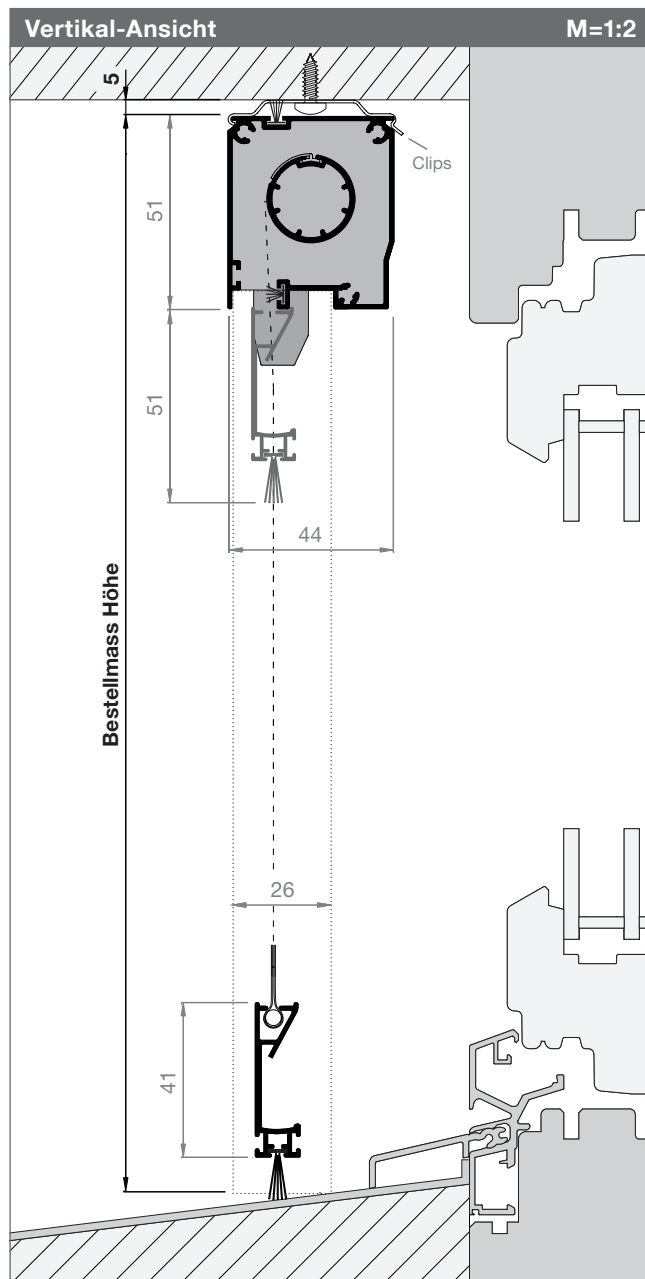

Artikel-Nr.

Preise

4451FR6

s. 63-64

Bestellangaben

Bestellmass Breite
Mauerlichtmass - 1 mm

Bestellmass Höhe
Mauerlichtmass - 5 mm

Informationen

Größen in mm

Breite 500 - 2400 800 - 2000
Höhe 1700 2600

Clips (Standard)
Einfachste Montage



Bürstendichtung im Rollokasten (standard)

Erzeugt eine undurchdringliche Barriere für Insekten.

Schliessteil (Standard)

integriert und
höhenverstellbar

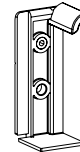

Federbremse

ab Breite 700 mm - 2000 mm
Sorgt für ein sanftes und kontrolliertes
Aufrollen des Insektengitters.

Feder-Justierung (Standard)

Mit der integrierten Feder-Justierung lässt sich die
Federspannung jederzeit mühelos einstellen.

2te Feder

Standard: ab Bestellmass Breite 2001 mm

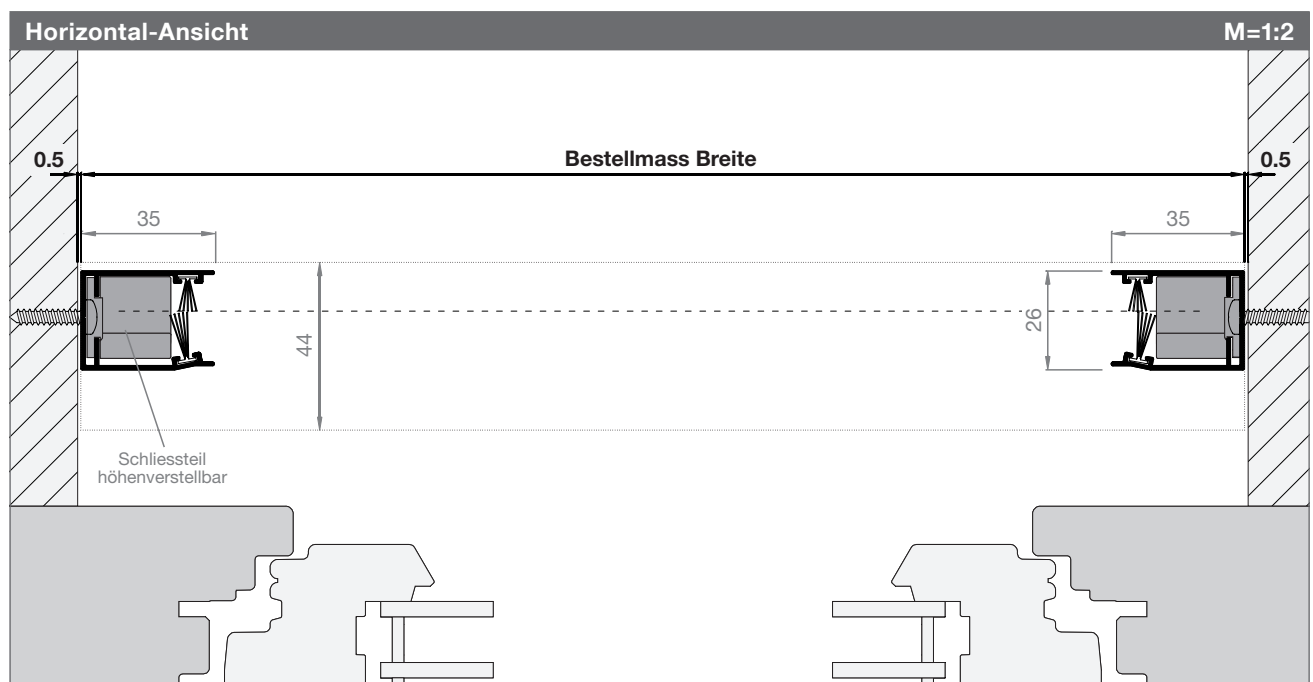

Fensterrollo

Artikel-Nr.

Preise

4451FR2

s. 63-64

Bestellangaben

Bestellmass Breite

Mauerlichtmass - 1 mm

Bestellmass Höhe

Mauerlichtmass - 1 mm

Informationen

Größen in mm

Breite 500 - 2400 800 - 2000

Höhe 1700 2600

Montagelaschen unsichtbar (Standard)

Rollo seitlich in Laibung verschraubt. Montagelaschen hinter Führungen versteckt (Stanzung).

Bürstendichtung im Rollokasten (standard)

Erzeugt eine undurchdringliche Barriere für Insekten.

Schliessteil (Standard)

integriert und höhenverstellbar

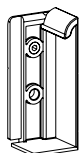

Federbremse

ab Breite 700 mm - 2000 mm

Sorgt für ein sanftes und kontrolliertes Aufrollen des Insektengitters.

Feder-Justierung (Standard)

Mit der integrierten Feder-Justierung lässt sich die Federspannung jederzeit mühelos einstellen.

2te Feder

Standard: ab Bestellmass Breite 2001 mm

Vertikal-Ansicht

M=1:2

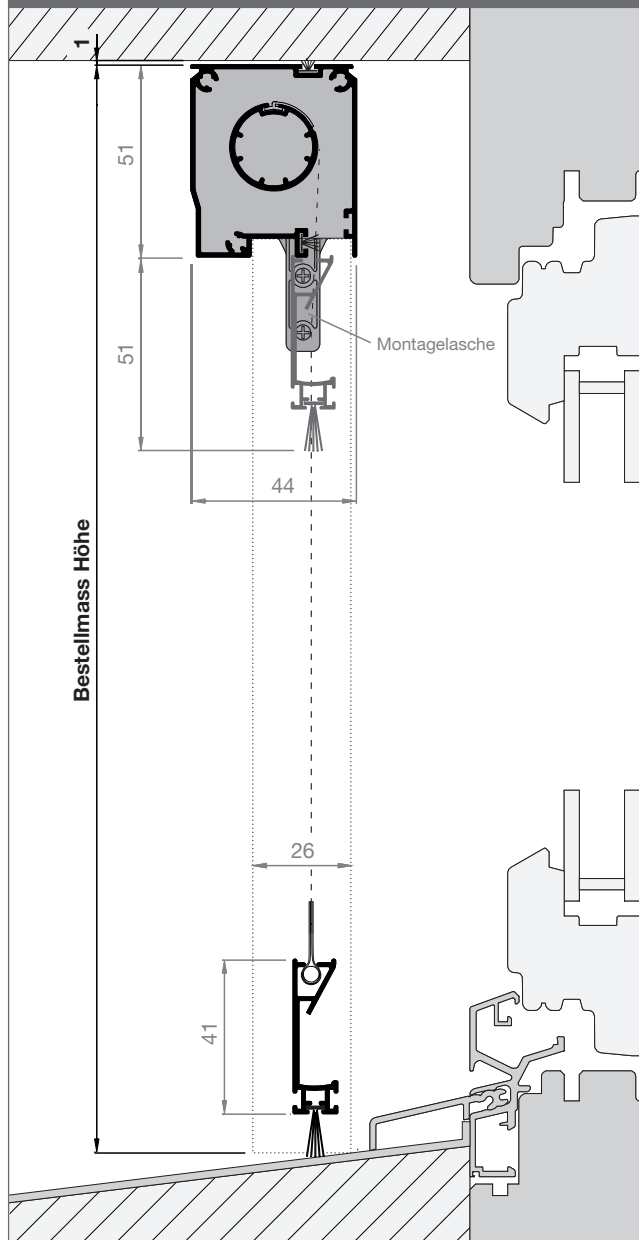

Horizontal-Ansicht

M=1:2

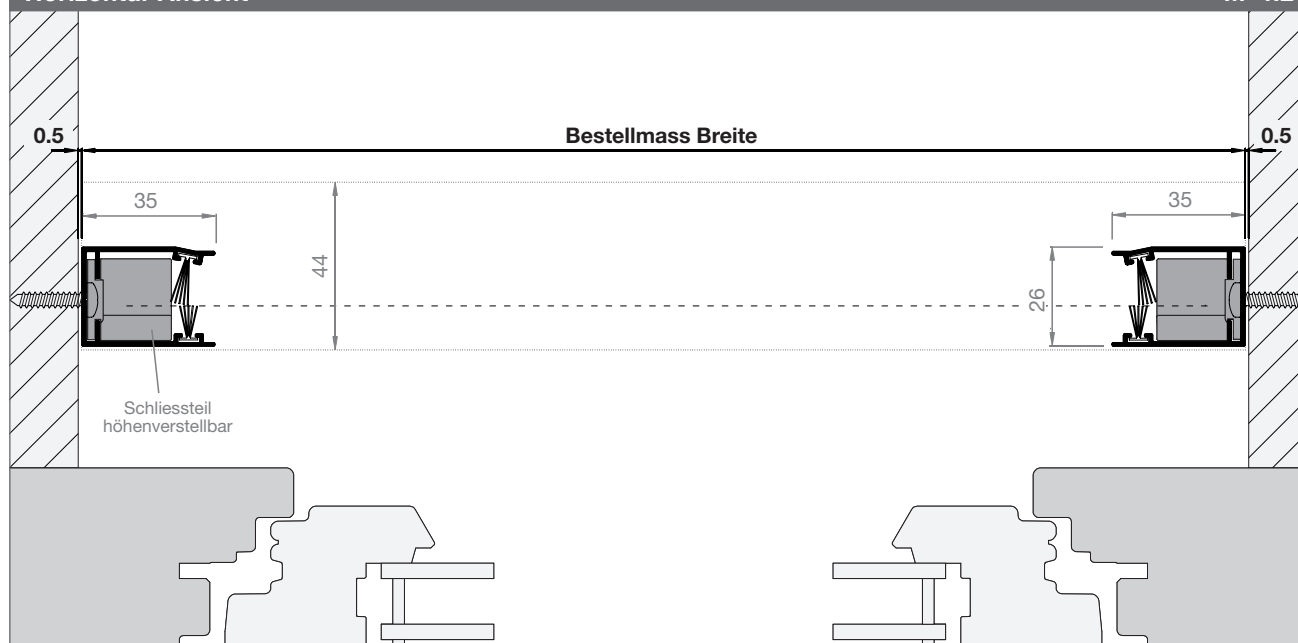

Fensterrollo

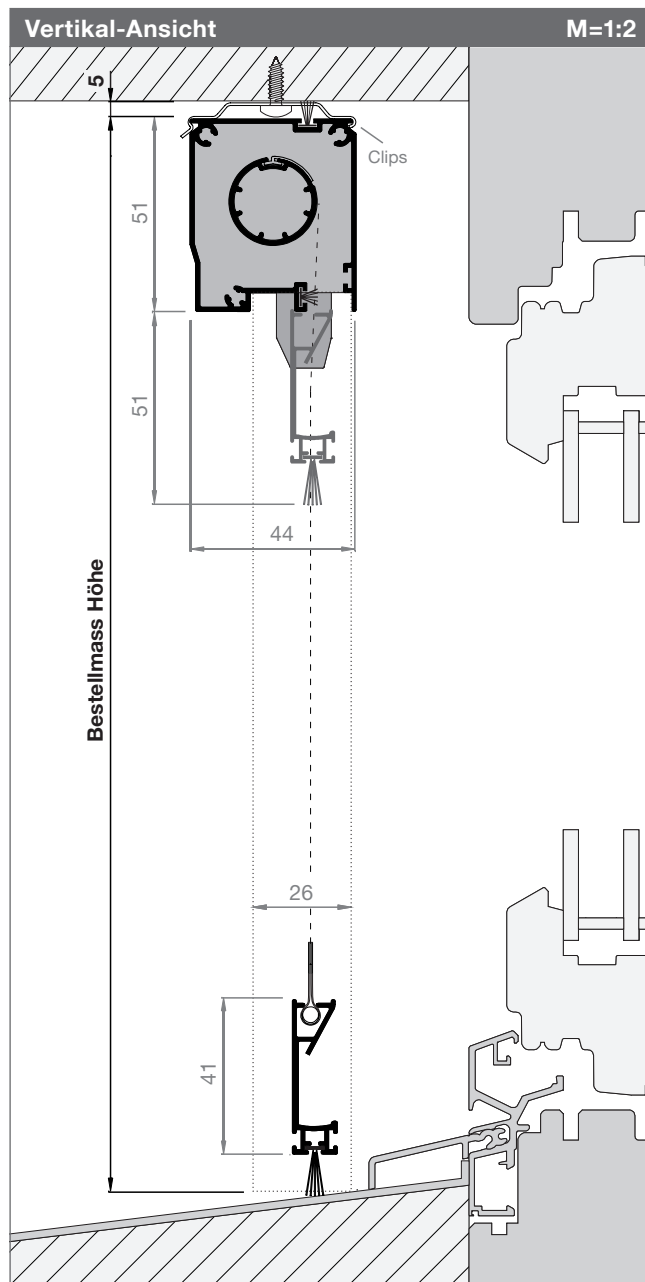

Artikel-Nr.

Preise

4451FR7

s. 63-64

Bestellangaben

Bestellmass Breite
Mauerlichtmass - 1 mm

Bestellmass Höhe
Mauerlichtmass - 5 mm

Informationen

Größen in mm

Breite 500 - 2400 800 - 2000
Höhe 1700 2600

Clips (Standard)
Einfachste Montage



Bürstendichtung im Rollokasten (standard)
Erzeugt eine undurchdringliche Barriere für Insekten.

Schliessteil (Standard)
integriert und
höhenverstellbar

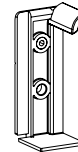

Federbremse
ab Breite 700 mm - 2000 mm
Sorgt für ein sanftes und kontrolliertes
Aufrollen des Insektengitters.

Feder-Justierung (Standard)
Mit der integrierten Feder-Justierung lässt sich die
Federspannung jederzeit mühelos einstellen.

2te Feder
Standard: ab Bestellmass Breite 2001 mm

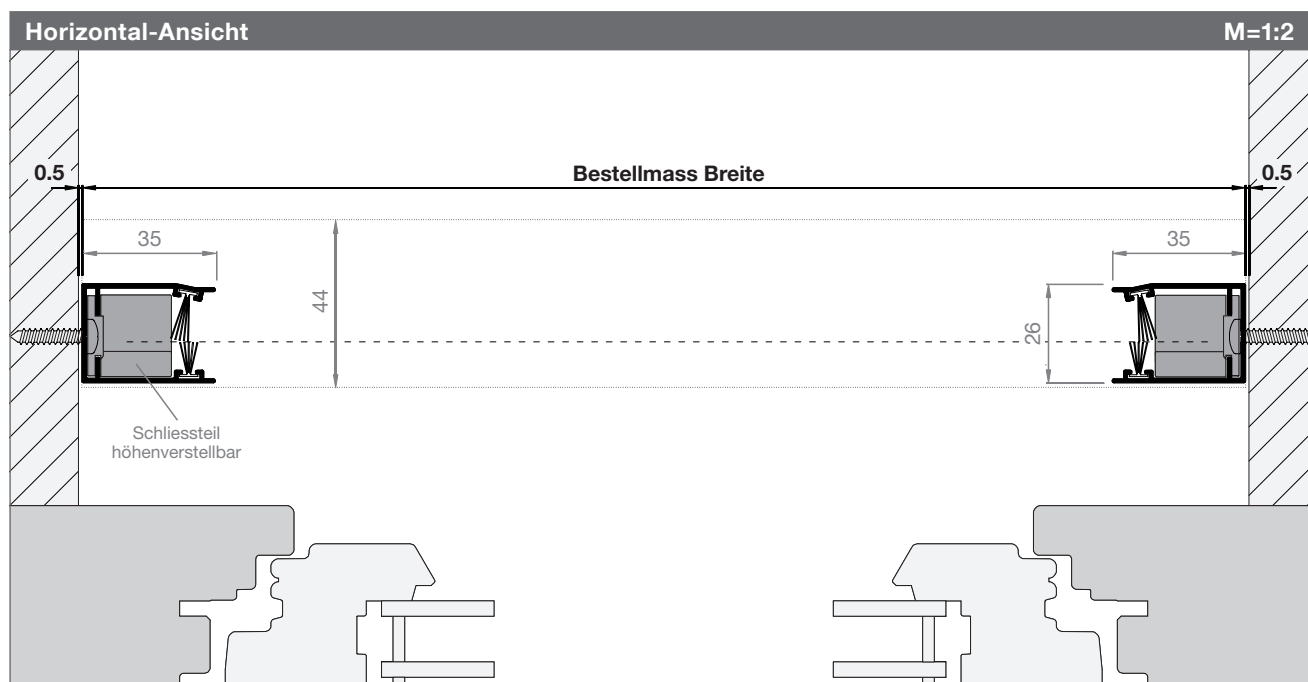

Fensterrollo

Artikel-Nr.
Preise
4451FR3

s. 63-64

Bestellangaben
Bestellmass Breite

Mauerlichtmass - 1 mm

Bestellmass Höhe

Mauerlichtmass oben bis Wetterschenkel - 1 mm

Informationen
Größen in mm

Breite 500 - 2400 800 - 2000

Höhe 1700 2600

Montagelaschen unsichtbar (Standard)

Rollo seitlich in Laibung verschraubt. Montagelaschen hinter Führungen versteckt (Stanzung).

Bürstendichtung im Rollokasten (standard)

Erzeugt eine undurchdringliche Barriere für Insekten.

Schliessteil (Standard)

integriert und höhenverstellbar

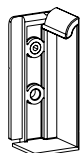
Federbremse

ab Breite 700 mm - 2000 mm

Sorgt für ein sanftes und kontrolliertes Aufrollen des Insektengitters.

Feder-Justierung (Standard)

Mit der integrierten Feder-Justierung lässt sich die Federspannung jederzeit mühelos einstellen.

2te Feder

Standard: ab Bestellmass Breite 2001 mm

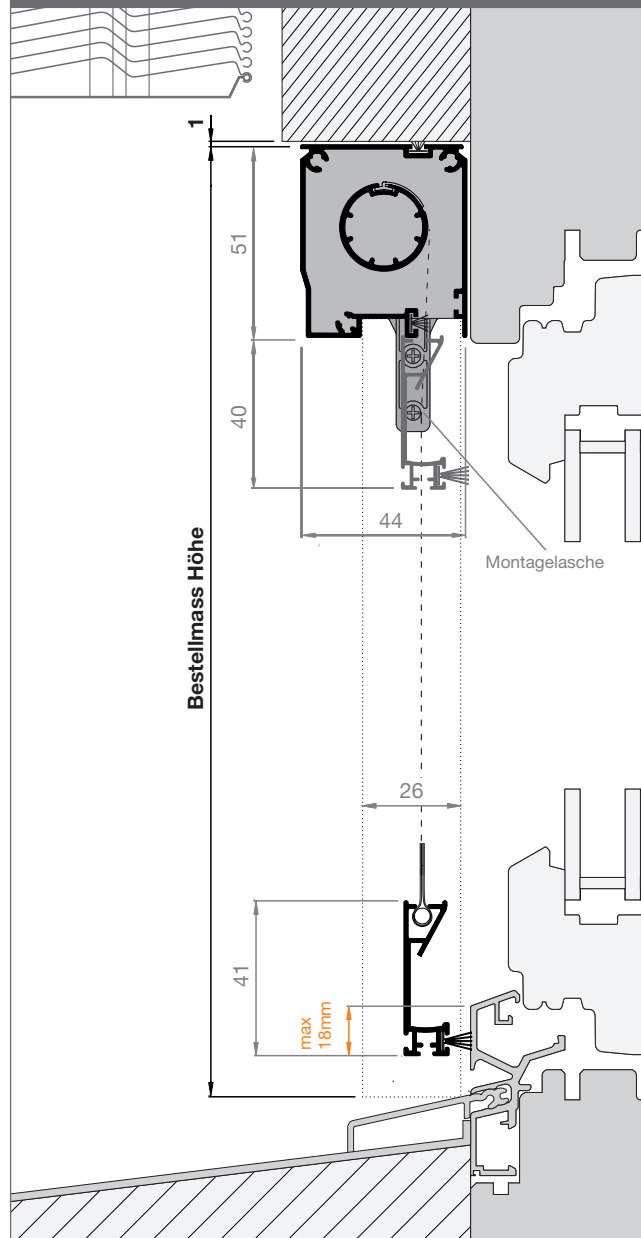
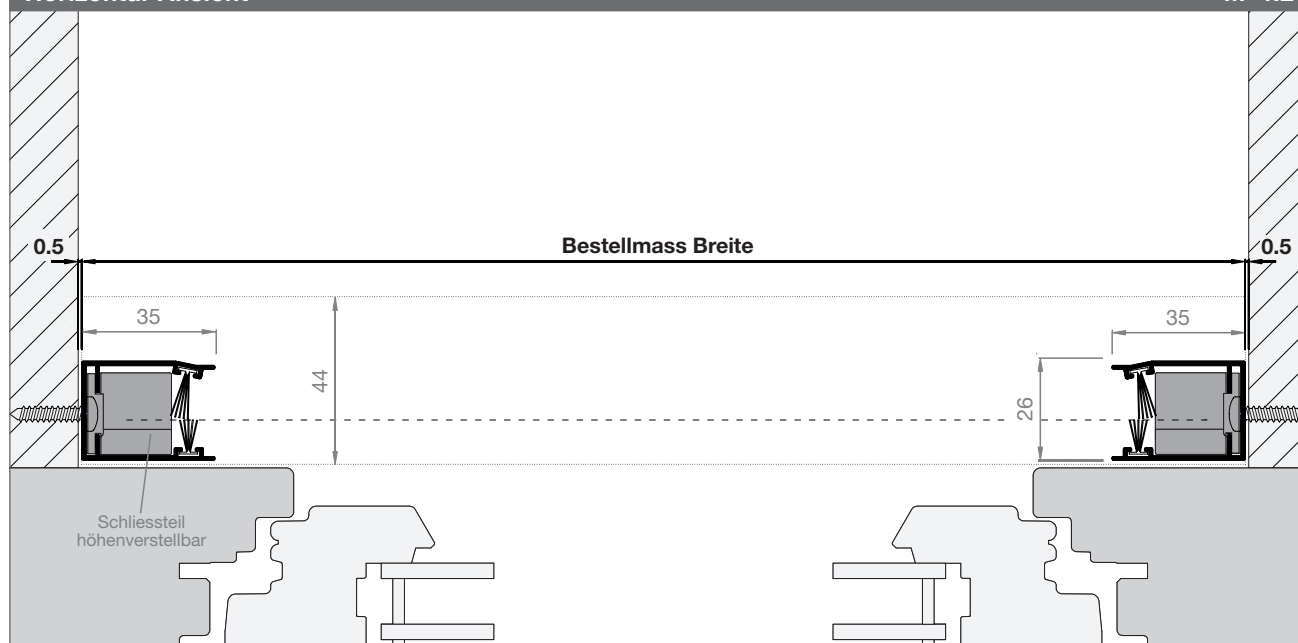
Vertikal-Ansicht
M=1:2

Horizontal-Ansicht
M=1:2

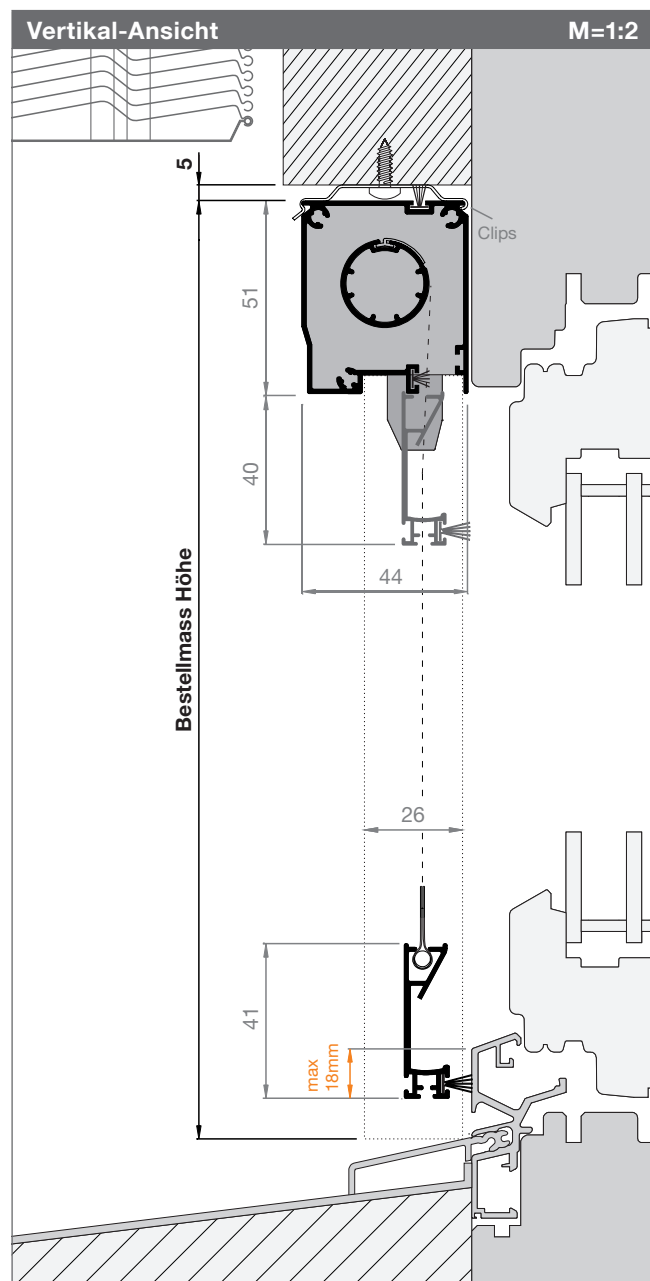
Fensterrollo



Artikel-Nr.

Preise

4451FR8

s. 63-64

Bestellangaben

Bestellmass Breite

Mauerlichtmass - 1 mm

Bestellmass Höhe

Mauerlichtmass oben bis Wetterschenkel - 5 mm

Informationen

Größen in mm

Breite 500 - 2400 800 - 2000

Höhe 1700 2600

Clips (Standard)

Einfachste Montage

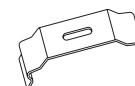

Bürstendichtung im Rollokasten (standard)

Erzeugt eine undurchdringliche Barriere für Insekten.

Schliessteil (Standard)

integriert und
höhenverstellbar

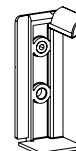

Federbremse

ab Breite 700 mm - 2000 mm

Sorgt für ein sanftes und kontrolliertes
Aufrollen des Insektengitters.

Feder-Justierung (Standard)

Mit der integrierten Feder-Justierung lässt sich die
Federspannung jederzeit mühelos einstellen.

2te Feder

Standard: ab Bestellmass Breite 2001 mm

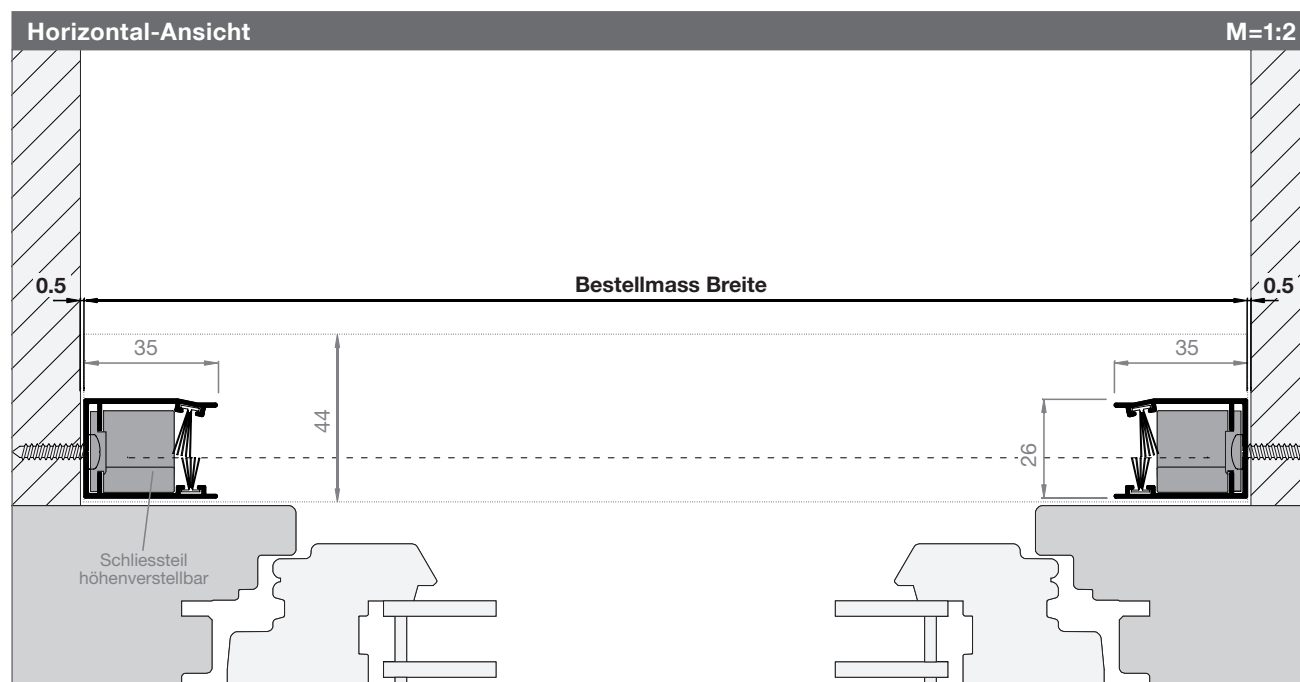

Fensterrollo

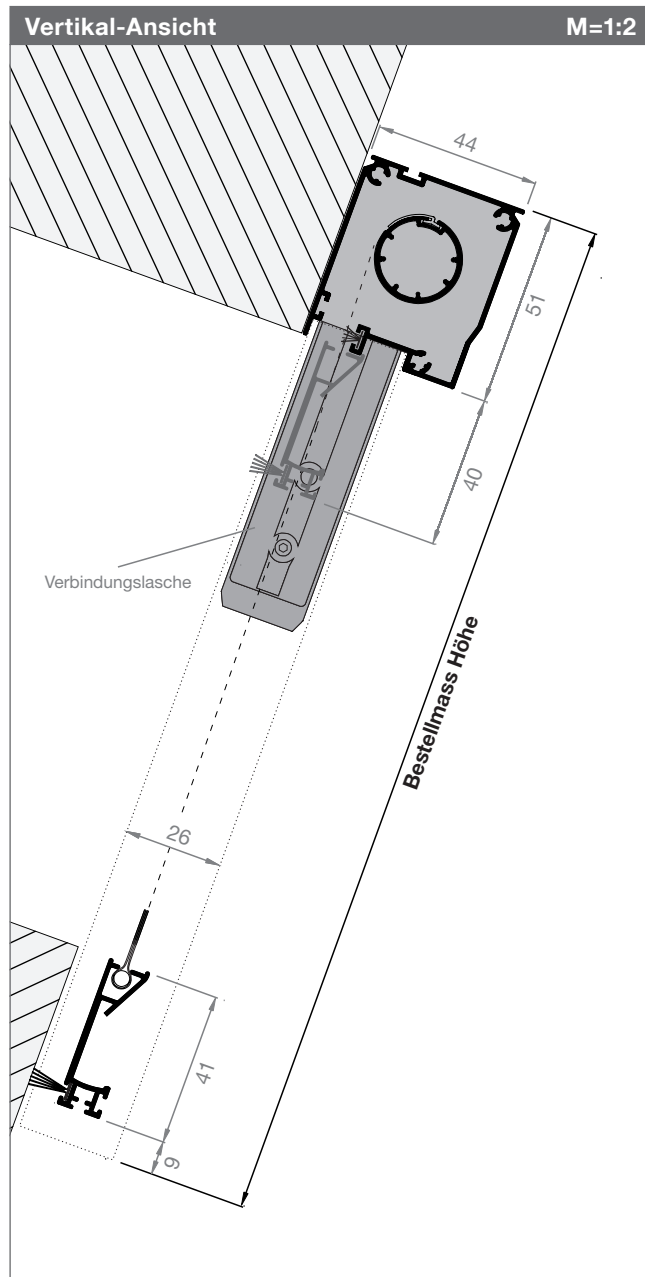

Artikel-Nr.

Preise

4451FR5

s. 63-64

Bestellangaben

Bestellmass Breite

Laibungs-Lichtmass innen + 70 mm

Bestellmass Höhe

Laibungs-Lichtmass innen + 101 mm

Informationen

Größen in mm

Breite 500 - 2400 800 - 2000

Höhe 1700 2600

Extralange Verbindungsglaschen (Standard)

Der Rollokasten wird mit den Verbindungsglaschen auf die Führungen aufgesteckt und mit Gewindestiften fixiert. Die Montage des Fensterrollos erfolgt durch Fixierung der Führungen am Fenster (verschraubt oder geklebt).

Bürstendichtung im Rollokasten (standard)

Erzeugt eine undurchdringliche Barriere für Insekten.

Schliessteil (Standard)

integriert und höhenverstellbar

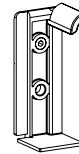

Federbremse

ab Breite 700 mm - 2000 mm

Sorgt für ein sanftes und kontrolliertes Aufrollen des Insektengitters.

Feder-Justierung (Standard)

Mit der integrierten Feder-Justierung lässt sich die Federspannung jederzeit mühelos einstellen.

2te Feder

Standard: ab Bestellmass Breite 2001 mm

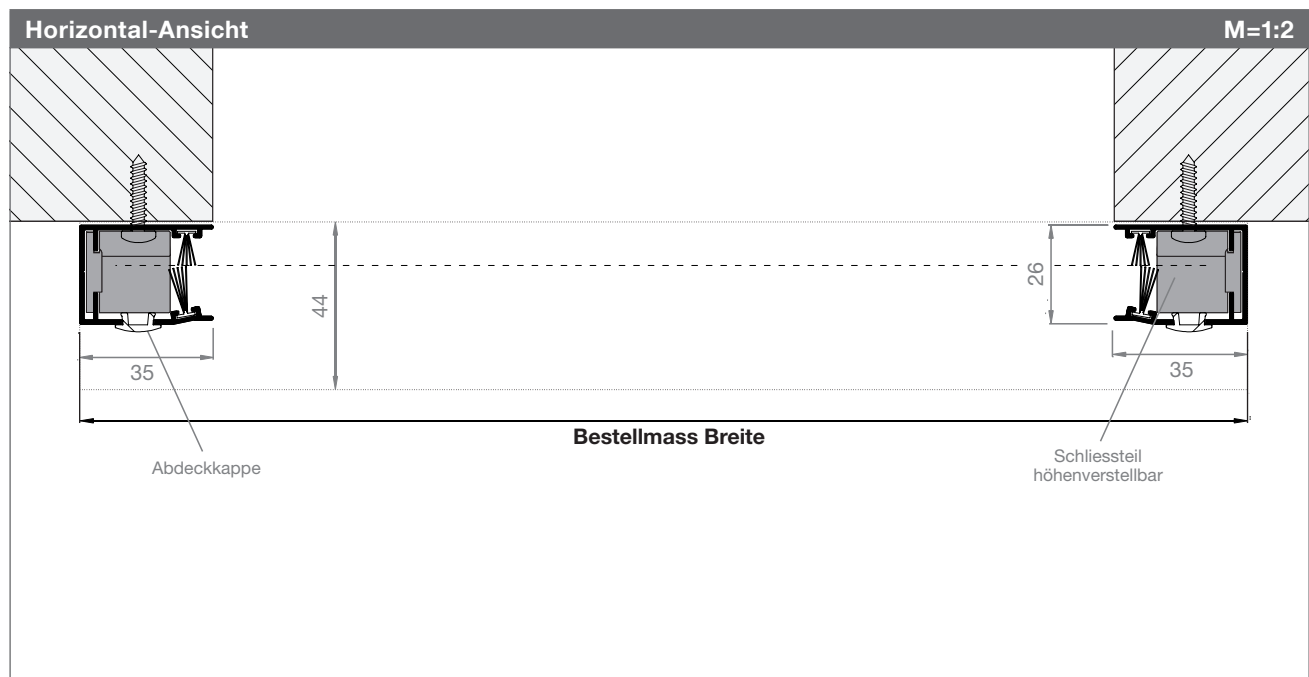

Fensterrollo mit Kettenzug

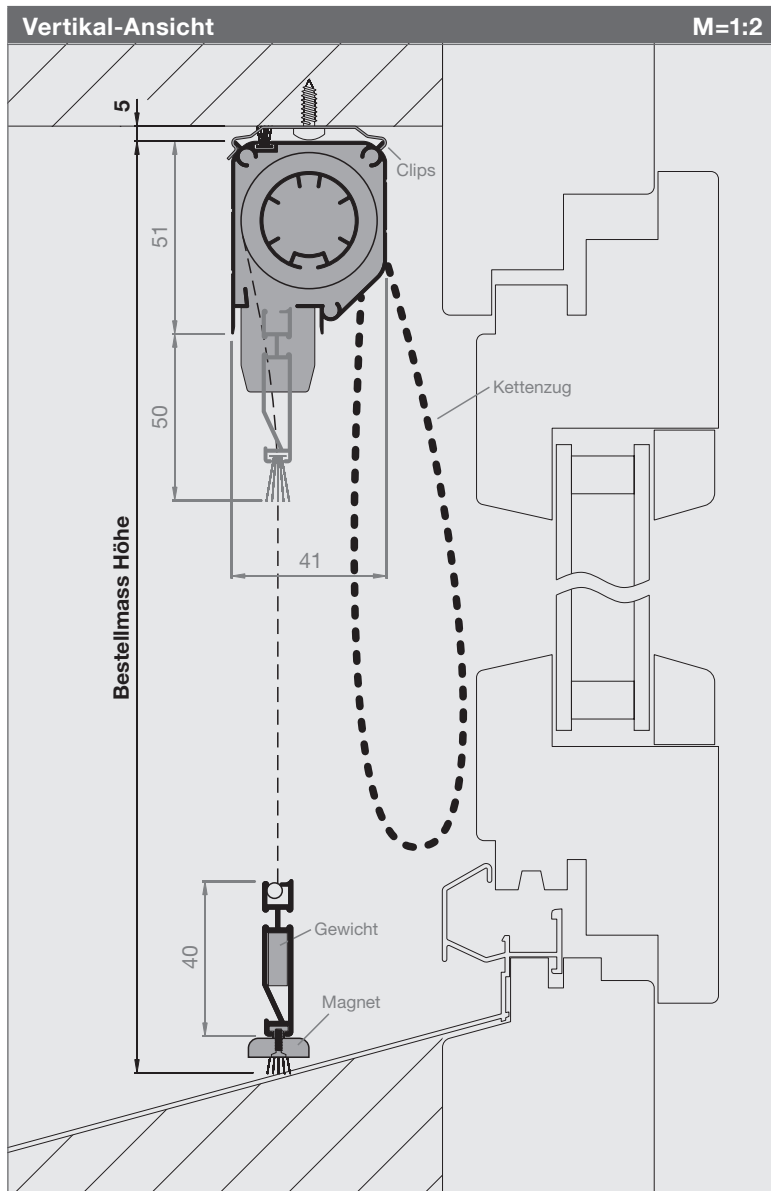

Artikel-Nr.	Preise
4151KR6	S. 63-64

Bestellmasse

Bestellmass Breite
Mauerlichtmass - 1 mm

Bestellmass Höhe
Mauerlichtmass - 5 mm

Angaben Kettenzug
Innenansicht Kettenseite: L oder R

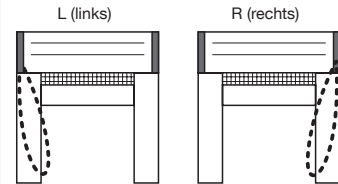

Kettenausführung: I oder I+A

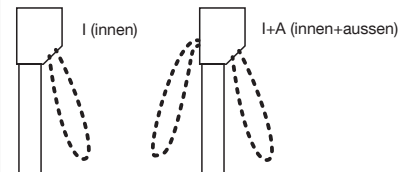

Kettenlänge: _____ mm (max. 2000mm)

Ab Werk:

Höhe \leq 1600mm: Kettenlänge = Höhe - 100mm

Höhe \geq 1601mm: Kettenlänge = 1500mm

Angaben zum Kettenzug bitte im Bestellformular bei «Bemerkungen» eintragen.

Größen in mm

Breite 500 - 2000 800 - 2000

Höhe 1700 2400

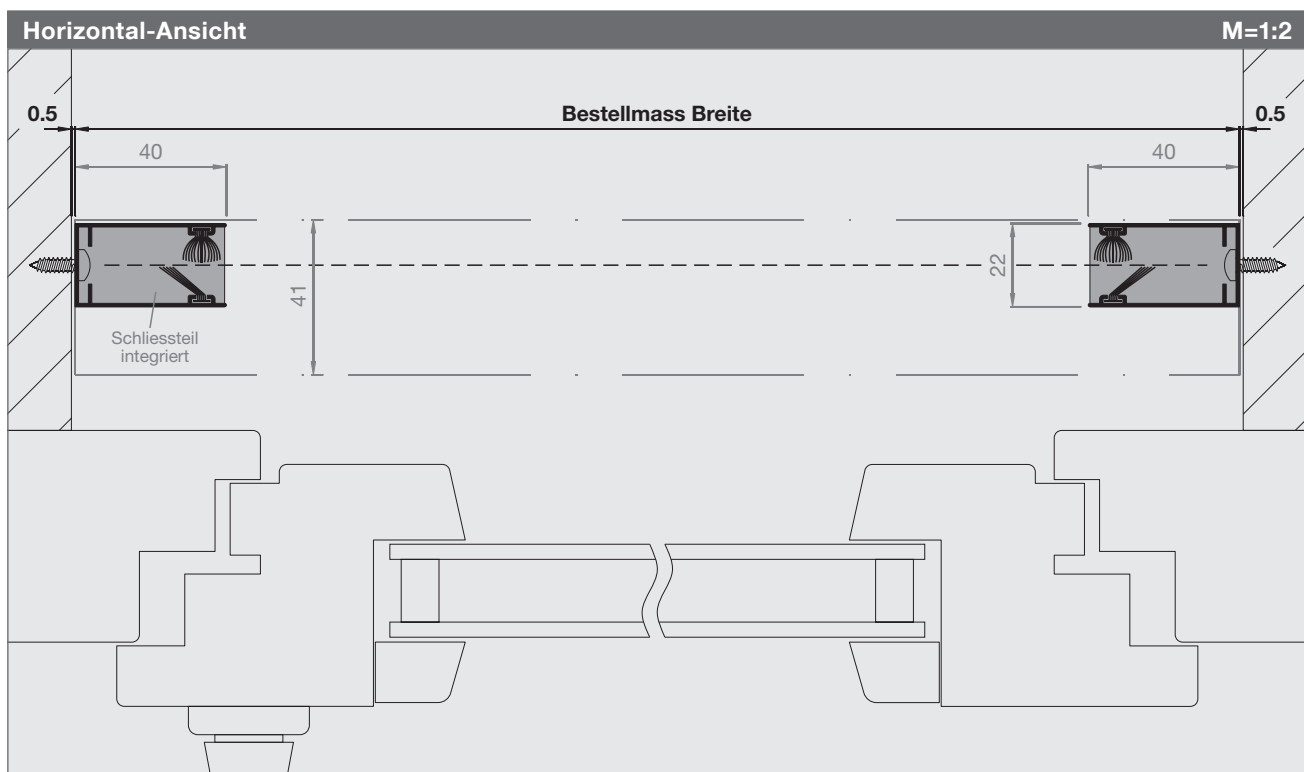

Fensterrollo mit Kettenzug

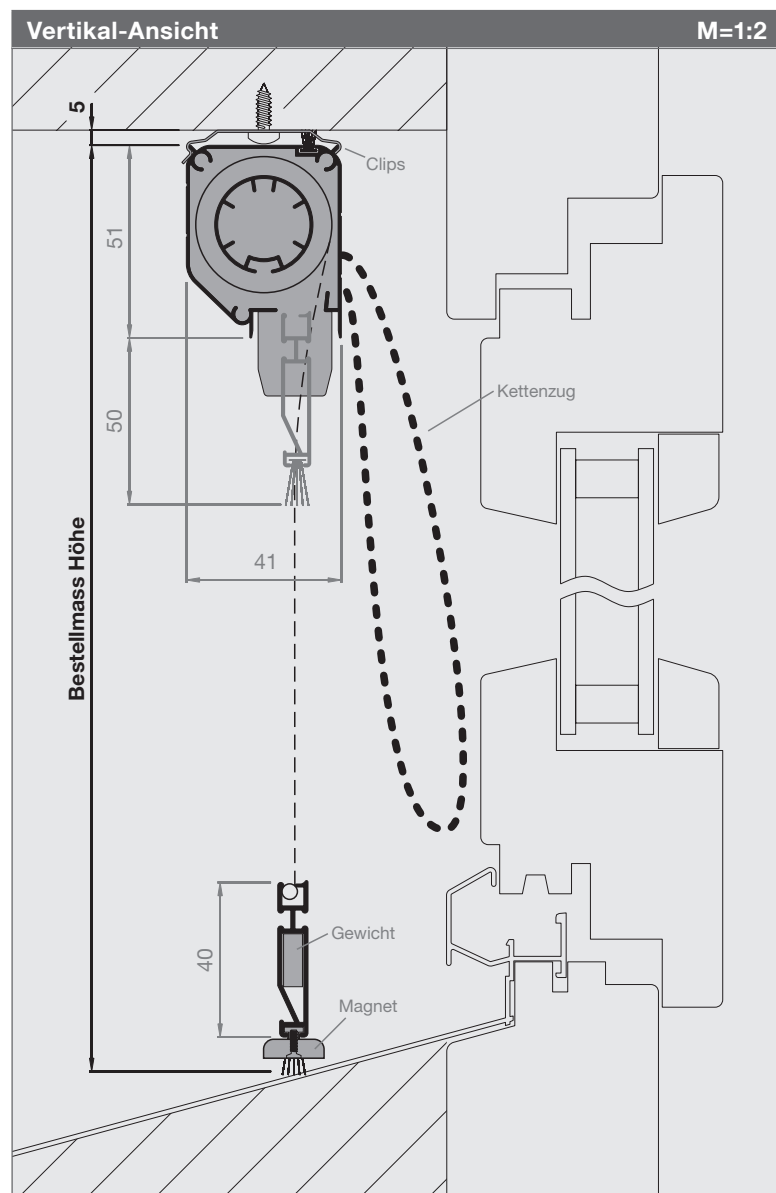

Artikel-Nr.	Preise
4151KR7	S. 63-64

Bestellmasse

Bestellmass Breite
Mauerlichtmass - 1 mm

Bestellmass Höhe
Mauerlichtmass - 5 mm

Angaben Kettenzug
Innenansicht Kettenseite: L oder R

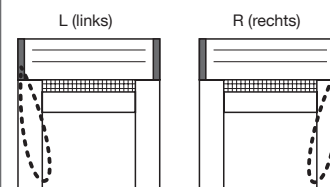

Kettenausführung: I oder I+A

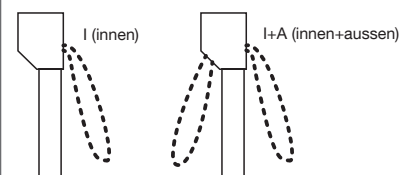

Kettenlänge: _____ mm (max. 2000mm)

Ab Werk:

Höhe \leq 1600 mm: Kettenlänge = Höhe - 100 mm

Höhe \geq 1601 mm: Kettenlänge = 1500 mm

Angaben zum Kettenzug bitte im Bestellformular bei «Bemerkungen» eintragen.

Grössen in mm

Breite 500 - 2000 800 - 2000

Höhe 1700 2400

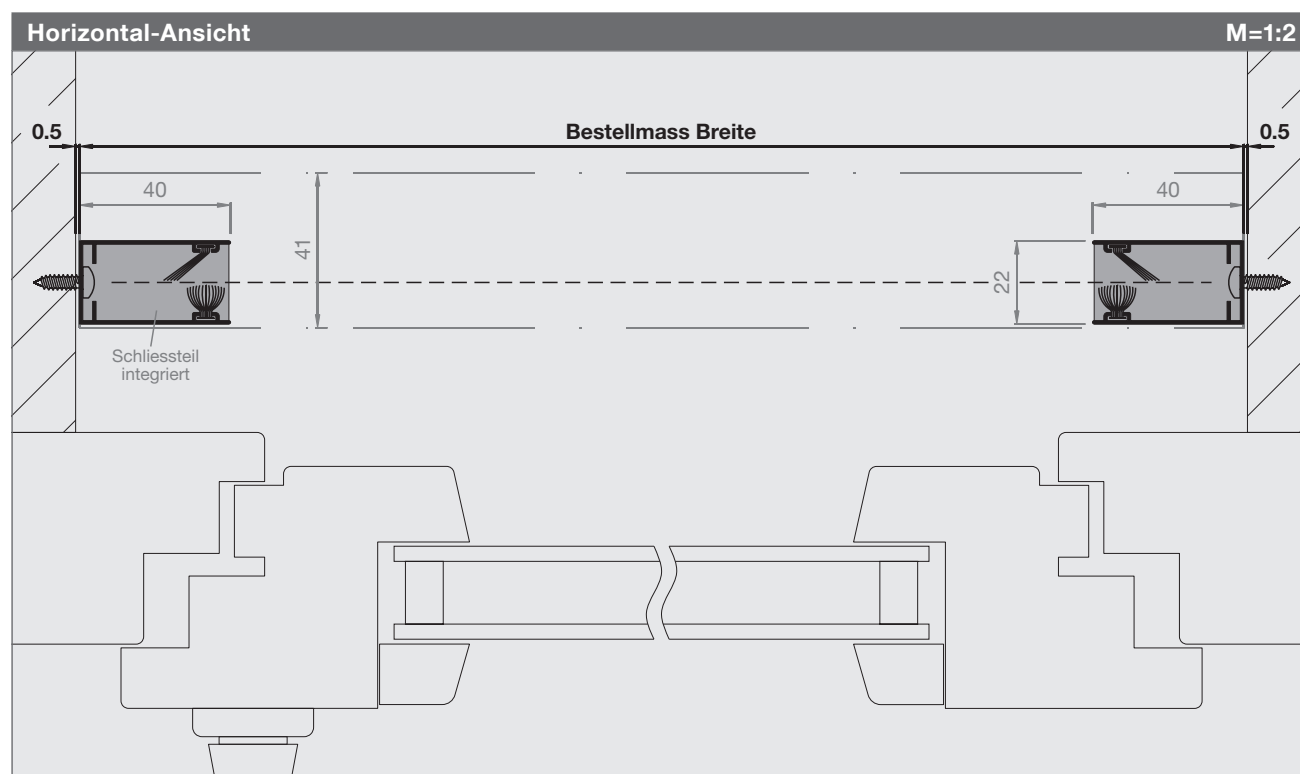

Fensterrollo Slim

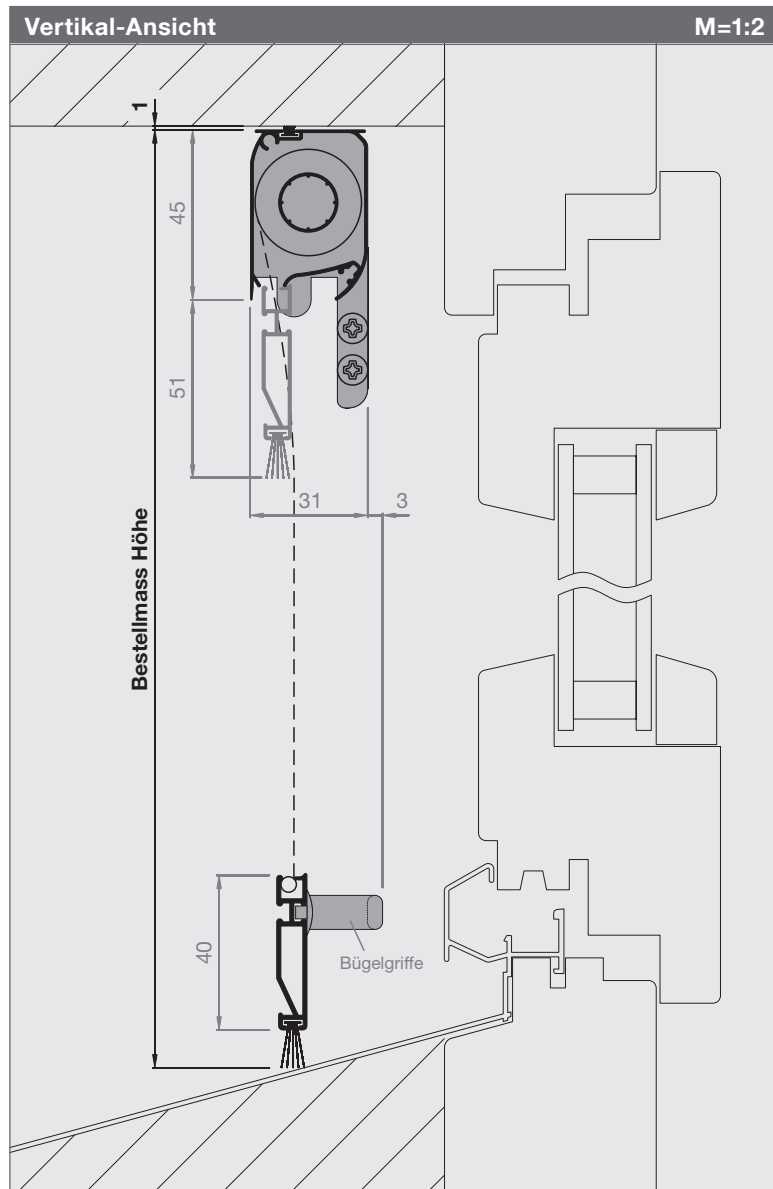

Artikel-Nr.

Preise

3145FR1

S. 63-64

Bestellmasse**Bestellmass Breite**

Mauerlichtmass - 1 mm

Bestellmass Höhe

Mauerlichtmass - 1 mm

Informationen**Grössen in mm**

Breite 500 - 1800

Höhe 1700

Federbremse (Standard ab Breite 700 mm)

Sorgt für ein sanftes und geräuschloses Aufrollen des Insektennetzes.

Windschutzbürsten (Standard)

Halten das Gewebe auch bei windigem Wetter in den Führungsschienen fest.

Gewebe

Standard: BetterView grau

Ausführungen

Weitere Varianten wie FR2 - FR8 möglich. (fragen Sie unseren Verkaufs-Innendienst)

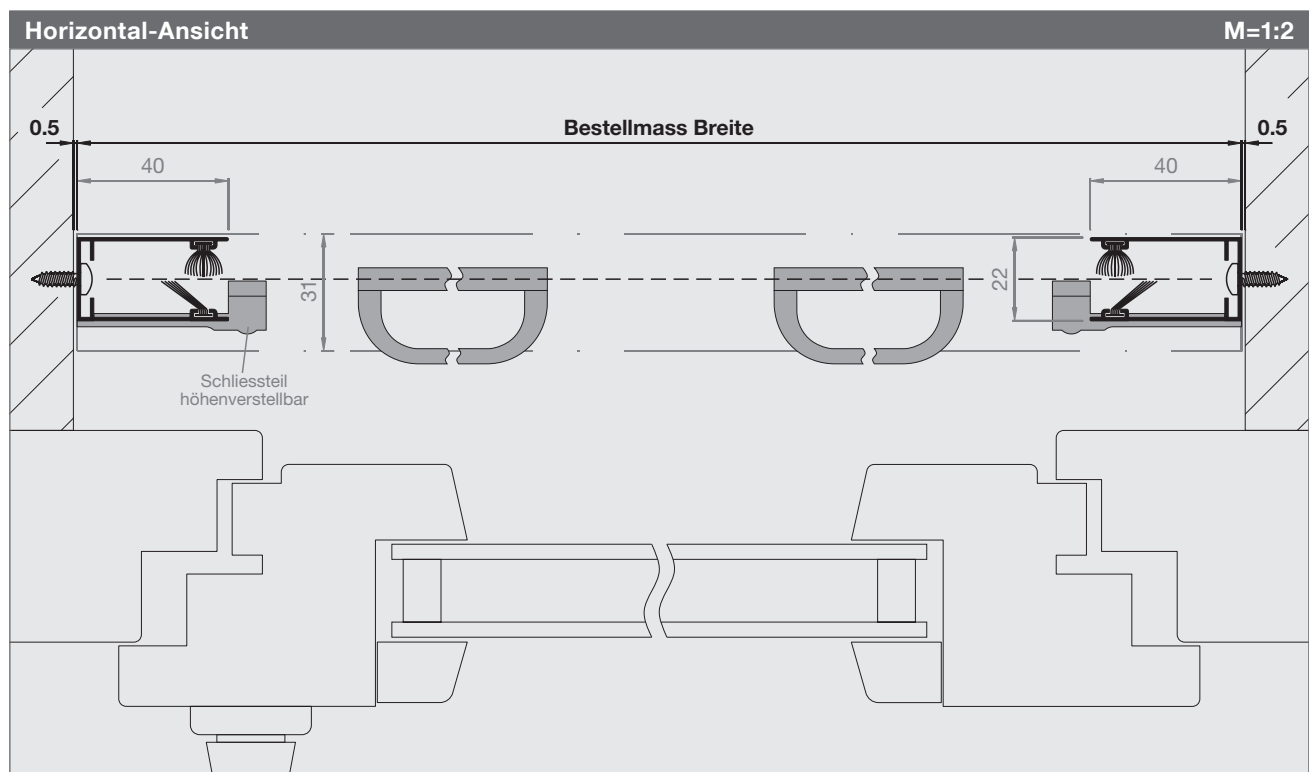

Preisliste Fensterrollos

Preise sind fertige Konstruktionspreise exkl. MwSt. Bei Zwischenmassen gilt die nächstgrössere Abmessung. Fahrtkosten und Montage werden separat berechnet. Montagezeit ca. 30 - 60 Min.

Fensterrollos 4451FR											Art.Nr. 4451FR1-FR8	
Höhe	Breite											
	500	600	800	1000	1200	1400	1600	1800	2000	2200	2400	
1700	233	255	277	298	320	341	363	385	406	428	449	
2400			331	352	374	395	417	439	460			

Breite 700 – 2000 mm: Federbremse Standard
Breite 2001 - mm: Zweite Zugfeder Standard

Fensterrollos Slim								Art.Nr. 3145FR1-FR3, 3145FR6-FR8			
Höhe	Breite										
	500	600	800	1000	1200	1400	1600	1800			
1700	225	248	270	292	314	336	358	380			

Für grössere Rollos bestellen Sie bitte den Rollo-Typ 4451FR.

Fensterrollos Slim								Art.Nr. 3145FR4-FR5			
Höhe	Breite										
	500	600	800	1000	1200	1400	1600	1800			
1700	292	314	336	358	380	402	424	446			

Für grössere Rollos bestellen Sie bitte den Rollo-Typ 4451FR.

Fensterrollos mit Kettzug											Art.-Nr. 4151KR6-KR7	
Höhe	Breite											
	500	600	800	1000	1200	1400	1600	1800	2000	2200	2400	
1700	391	413	436	457	479	501	523	546	567	590	611	
2400			491	523	556	590	622	656	689			

Sonderlackierung						SL					
Aufpreis Pulverbeschichten Rollos in RAL, NCS, IGP (m = Profil-Laufmeter)						bis 6 m	bis 20 m	bis 50 m	bis 100 m	>100 m	
SL0	Aufpreis Pulverbeschichten bis 6 m pro Sonderfarbe (Grundpauschale)					+176.-					
SL3	Aufpreis Pulverbeschichten ab 6 m pro Sonderfarbe (Aufpreis / m)					+29.-		+27.-		+25.-	a.A.

Die Grundpauschale entfällt bei mehr als 6 m Profil-Laufmetern pro Sonderfarbe.
Diese Aufpreise gelten nur für Lagerfarben. Für alle anderen Farben fallen höhere Kosten an. Weitere Auskünfte auf Anfrage.

Spezialgewebe für Art.Nr. 4451FR, 4151KR, (3145FR nur SG62 möglich)				SG	
Art.Nr.	Gewebeart, Farbe	max. Höhe	Aufpreis / m (Breite)	Aufpreis / Stk.	
SG55	Fiberglasgewebe, schwarz			+17.-	
SG62	BetterView Fiberglas, schwarz nur für 3145FR	1700mm		+17.-	
SG63	BetterView Fiberglas, schwarz	1700mm	+80.-		
SG64	BetterView Fiberglas, schwarz	2600mm	+110.-		
SG67	BetterView Fiberglas, grau	1700mm	+80.-		
SG68	BetterView Fiberglas, grau	2600mm	+110.-		
SG60	AntiPoll SG10, schwarz	1700mm	+120.-		
SG61	AntiPoll SG10, schwarz	2400mm	+170.-		

Preisberechnung: Aufpreis Spezialgewebe ist dem Produktpreis (B x H) zu addieren.
SG67 BetterView Fiberglas grau ist beim Fensterrollo 3145FR bereits als Standardgewebe installiert.
SG60 + SG61: Bei diesen Gewebetypen ist die Wirkung der Windschutzbürsten eingeschränkt. Gewebespezifikation S. 166

Optionen		
Art.Nr.	Bezeichnung	Preis
4451zu08	2te Feder	15.- / Stk.
B5.5211.90	Bürstenöffner	7.- / Stk.

Preisliste Fensterrollos

Preise sind fertige Konstruktionspreise exkl. MwSt. Bei Zwischenmassen gilt die nächstgrössere Abmessung.
Fahrtkosten und Montage werden separat berechnet.

Gewebe ersetzen

EG

Art.Nr.	Gewebeart, Farbe	max. Höhe	Preis / m (Breite) - mind. 1 m
EG50	Fiberglas auf Welle, grau	1700mm	70.-
EG51	Fiberglas auf Welle, grau	2400mm	90.-
EG52	Fiberglas auf Welle, grau	2600mm	100.-
EG55	Fiberglas auf Welle, schwarz	1700mm	70.-
EG56	Fiberglas auf Welle, schwarz	2400mm	90.-
EG72	Fiberglas auf Welle, schwarz	2600mm	100.-
EG63	BetterView Fiberglas auf Welle, schwarz	1700mm	100.-
EG64	BetterView Fiberglas auf Welle, schwarz	2600mm	130.-
EG67	BetterView Fiberglas auf Welle, grau	1700mm	100.-
EG68	BetterView Fiberglas auf Welle, grau	2600mm	130.-
EG60	AntiPoll SG10 auf Welle, schwarz	1700mm	140.-
EG61	AntiPoll SG10 auf Welle, schwarz	2400mm	190.-

Die Preise beinhalten Produkt-Reinigung, Material, Arbeit und Entsorgung.

Elektrorollos

Elektrorollos von Rollfix sind auf Knopfdruck einsatzbereit und eignen sich für Flächen bis vier Meter Breite oder drei Meter Höhe. Und das Beste daran: genauso schnell wie das Insektengitter da ist, verschwindet es auch wieder.



Varianten 7585ER1 / ER2 und ER7

Für die Montage in Holz-, Isolations- und Mauerlaibungen. ER1 oder ER2: Kastenbefestigung, seitlich, durch Kastenabschlussdeckel. ER7: Befestigung mit Clips in den Sturz.

Variante 7585ER4

Für die Frontmontage direkt auf den Fensterrahmen.

Motoren

Je nach Bedarf stehen Schnellaufmotoren mit 90 U/min oder 138 U/min mit Funk- oder Schalterbedienung zur Verfügung.

Verwendete Profile

(M=1:2)

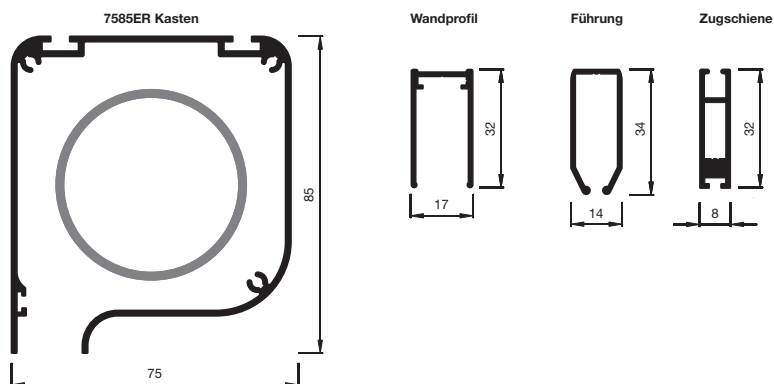

Elektrorollo 230 Volt

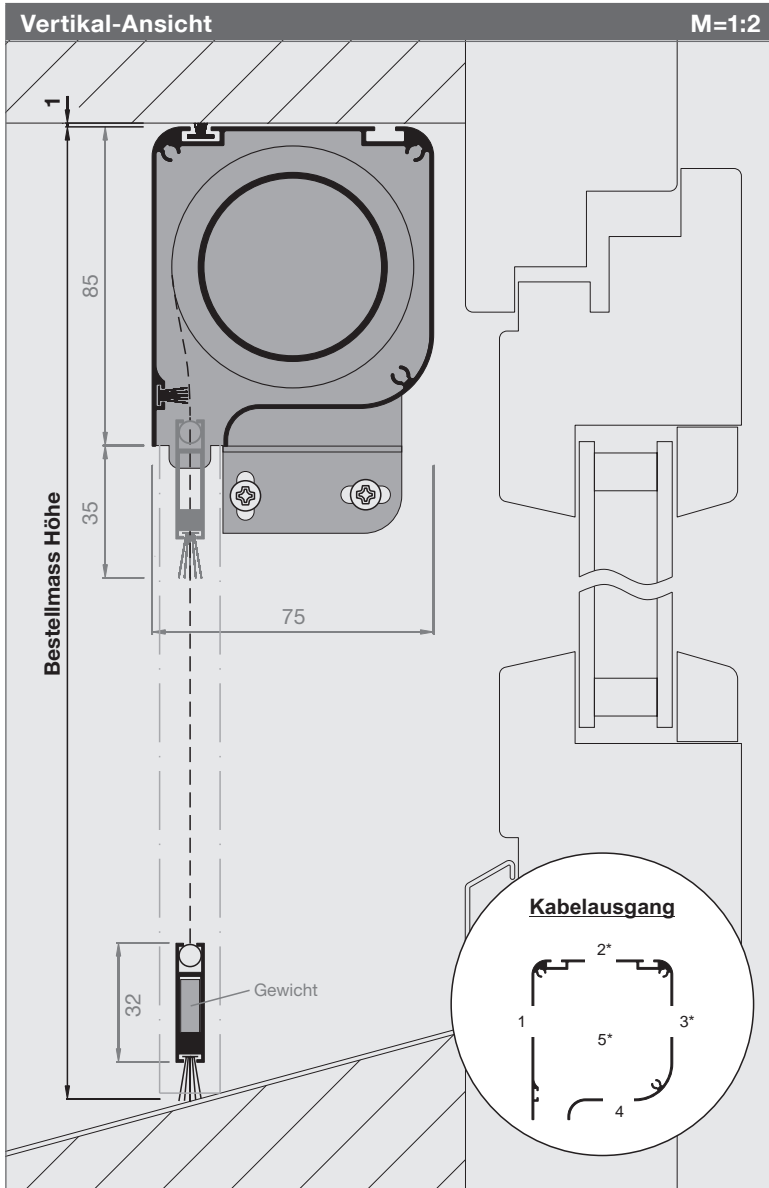

Artikel-Nr.	Preise
7585ER1	S. 70

Bestellmasse
Bestellmass Breite (min. 600 mm) Mauerlichtmass - 1 mm
Bestellmass Höhe Mauerlichtmass - 1 mm
Motorantrieb 230V wählen (siehe S. 70)
Lage des Motors Innenansicht L oder R
Kabelausgang Nummer angeben
1-4 durch Kasten
5 durch Kastendeckel seitlich
* nur bei genügend Platz möglich!

Informationen
Größen in mm
Breite 600 - 4000 600 - 2800
Höhe 2800 3000
Distanzschrauben M3 x 10 mm
Wellenbildung im Gewebe
Je nach Systemgröße und Einstellung des unteren Endanschlages können links + rechts leichte horizontal verlaufende Wellenbildungen im Gewebe auftreten.

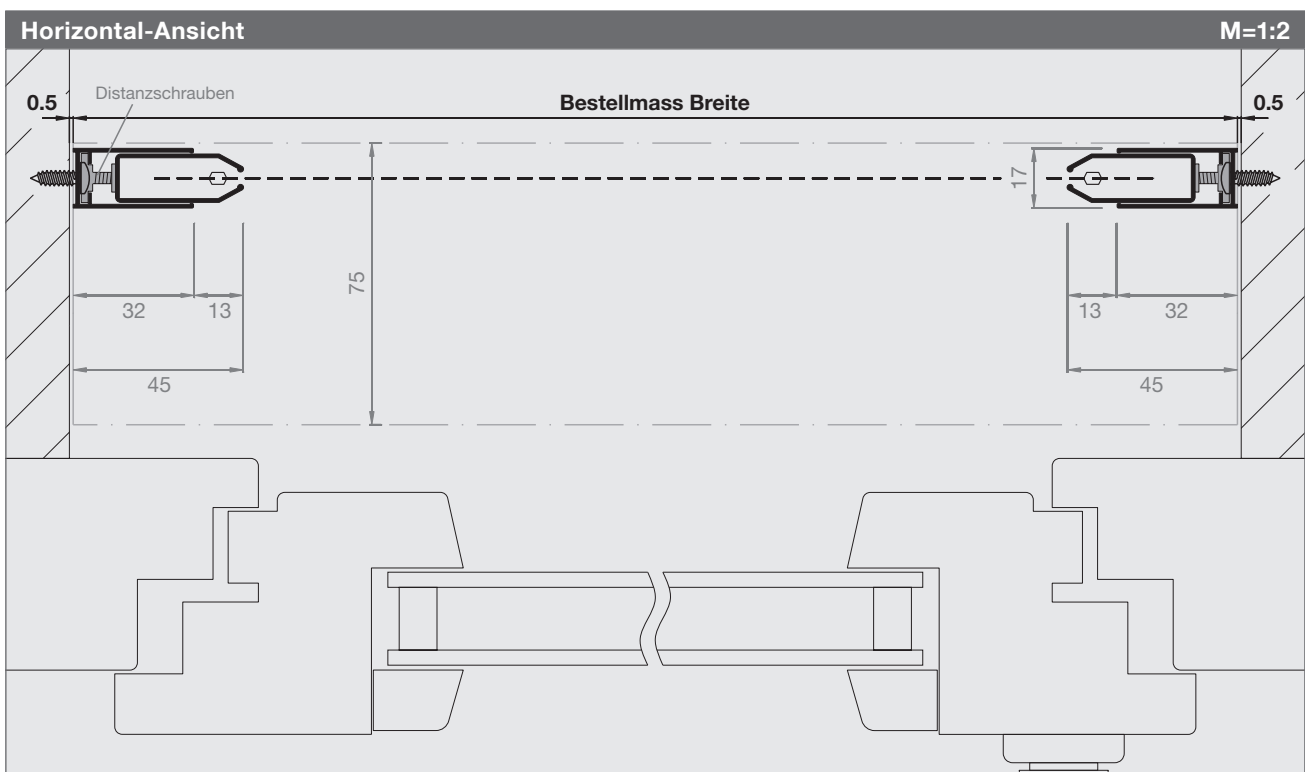

Elektrorollo 230 Volt

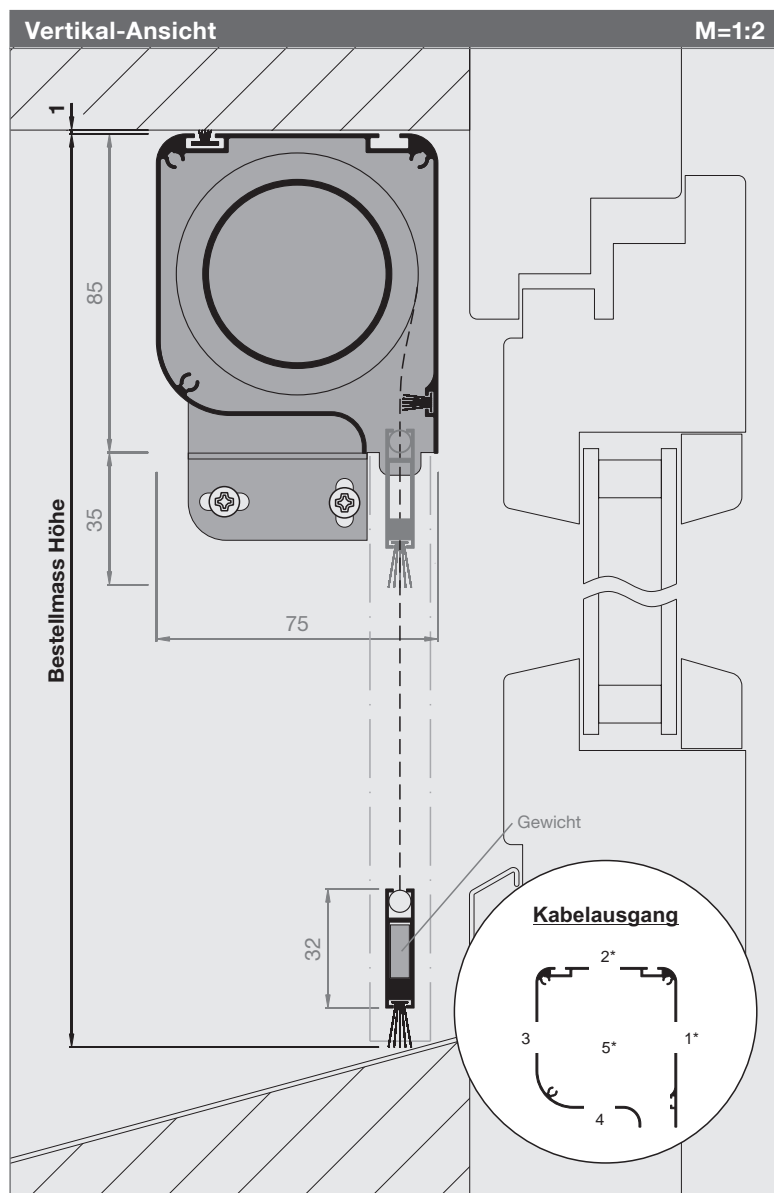

Artikel-Nr.	Preise
7585ER2	S. 70

Bestellmasse
Bestellmass Breite (min. 600 mm) Mauerlichtmass - 1 mm
Bestellmass Höhe Mauerlichtmass - 1 mm
Motorantrieb 230V wählen (siehe S. 70)
Lage des Motors Innenansicht L oder R
Kabelausgang Nummer angeben
1-4 durch Kasten
5 durch Kastendeckel seitlich
* nur bei genügend Platz möglich!

Informationen
Größen in mm
Breite 600 - 4000 600 - 2800
Höhe 2800 3000
Distanzschrauben M3 x 10 mm
Wellenbildung im Gewebe
Je nach Systemgröße und Einstellung des unteren Endanschlages können links + rechts leichte horizontal verlaufende Wellenbildungen im Gewebe auftreten.

Elektrorollos

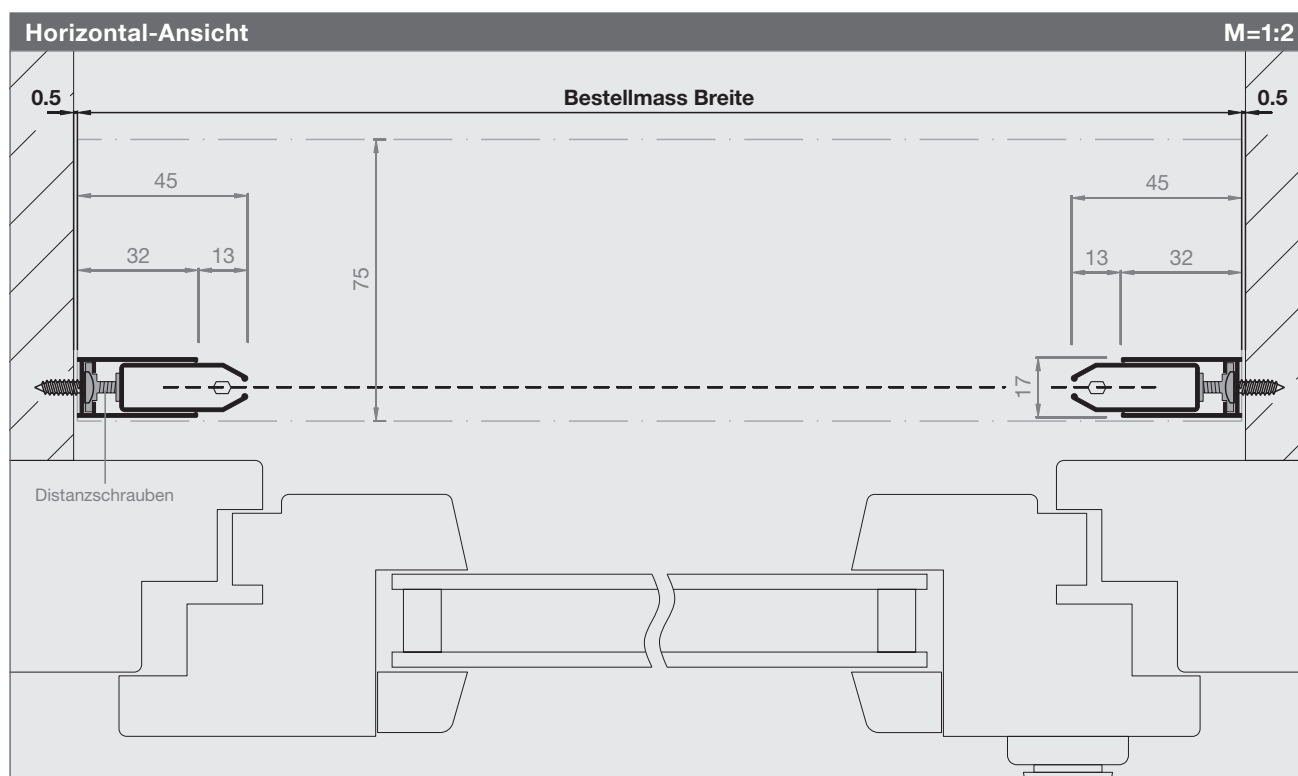

Elektrorollo 230 Volt

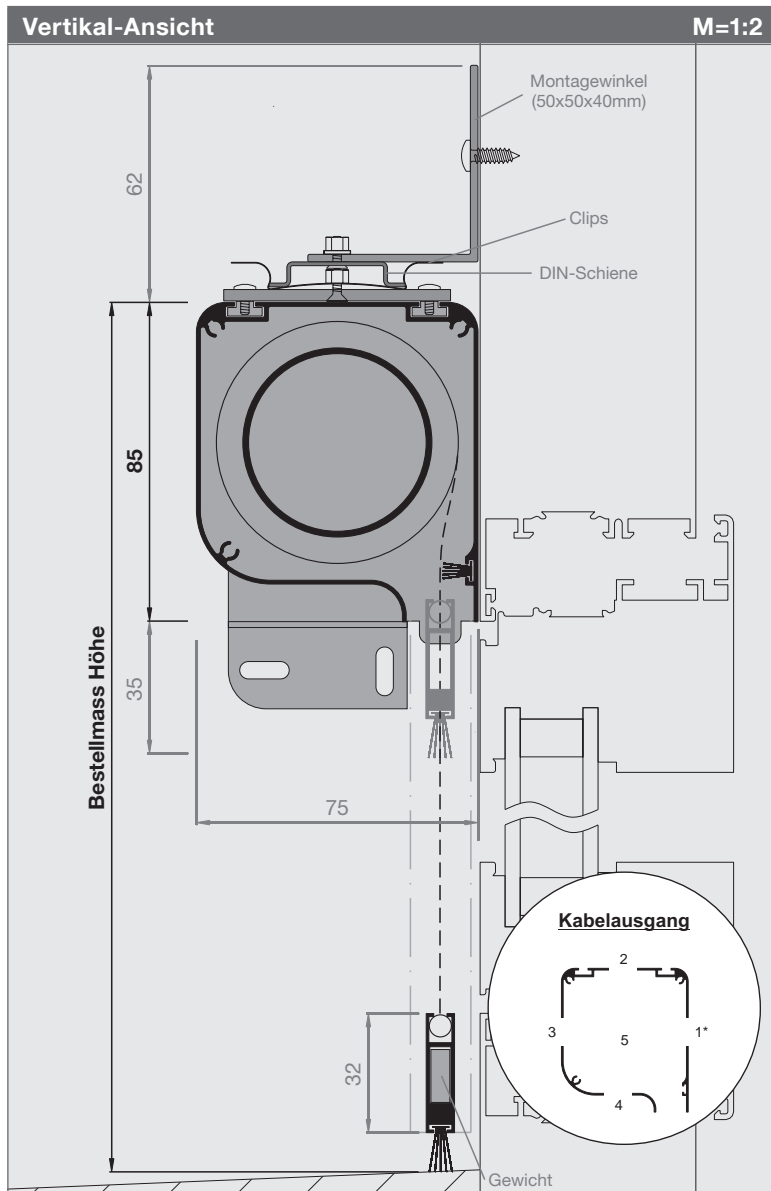

Artikel-Nr.

Preise

7585ER4

S. 70

Bestellmasse

Bestellmass Breite (min. 600 mm)
Rahmenlichtmass + 100 mm

Bestellmass Höhe
Rahmenlichtmass + 130 mm

Motorantrieb 230V wählen (siehe S. 70)

Lage des Motors
Innenansicht L oder R

Kabelausgang Nummer angeben
1-4 durch Kasten
5 durch Kastendeckel seitlich
* nur bei genügend Platz möglich!

Informationen

Größen in mm

Breite 600 - 4000 600 - 2800
Höhe 2800 3000

Kasten innen abdichten
Bei Bedarf Dichtungsband oder SK-Bürste erhältlich. (siehe S. 157)

Distanzschrauben M3 x 14 mm

Bürste nach innen möglich
Artikel-Nr. 7585zu05

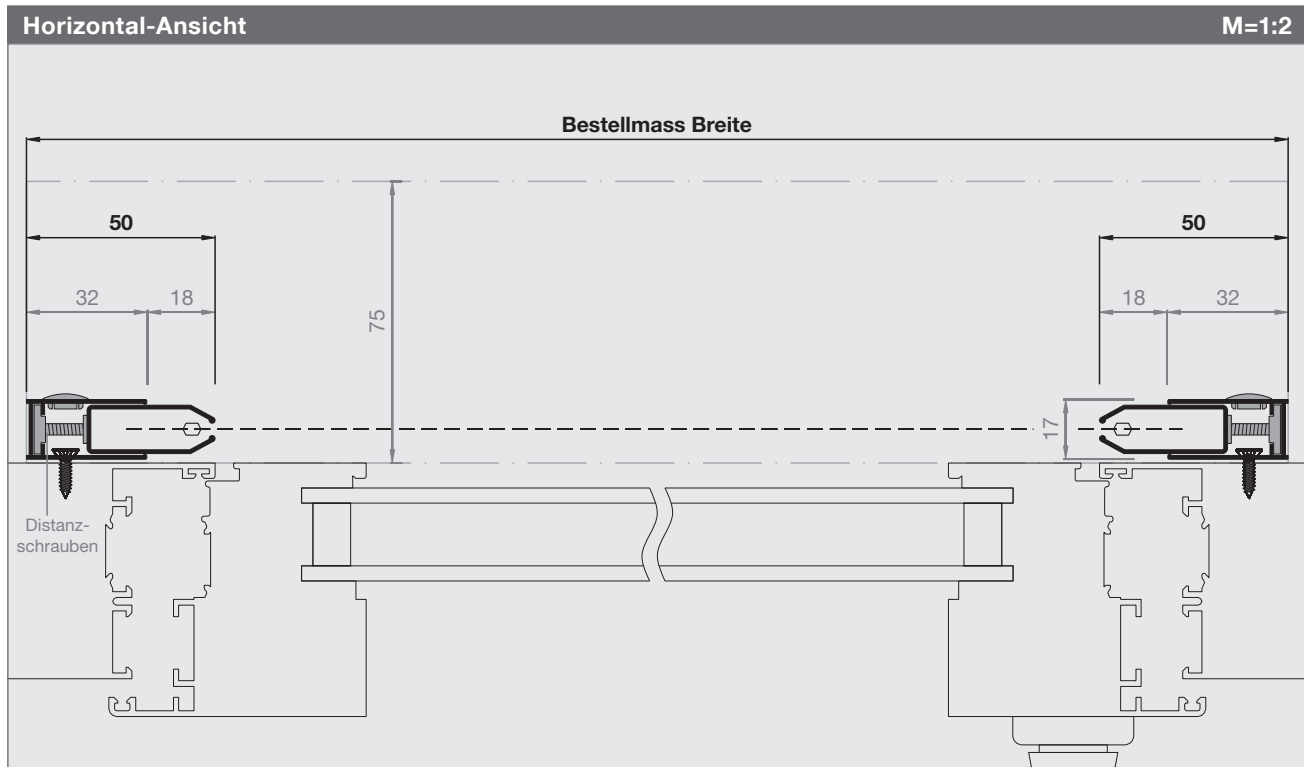

Elektrorollo 230 Volt

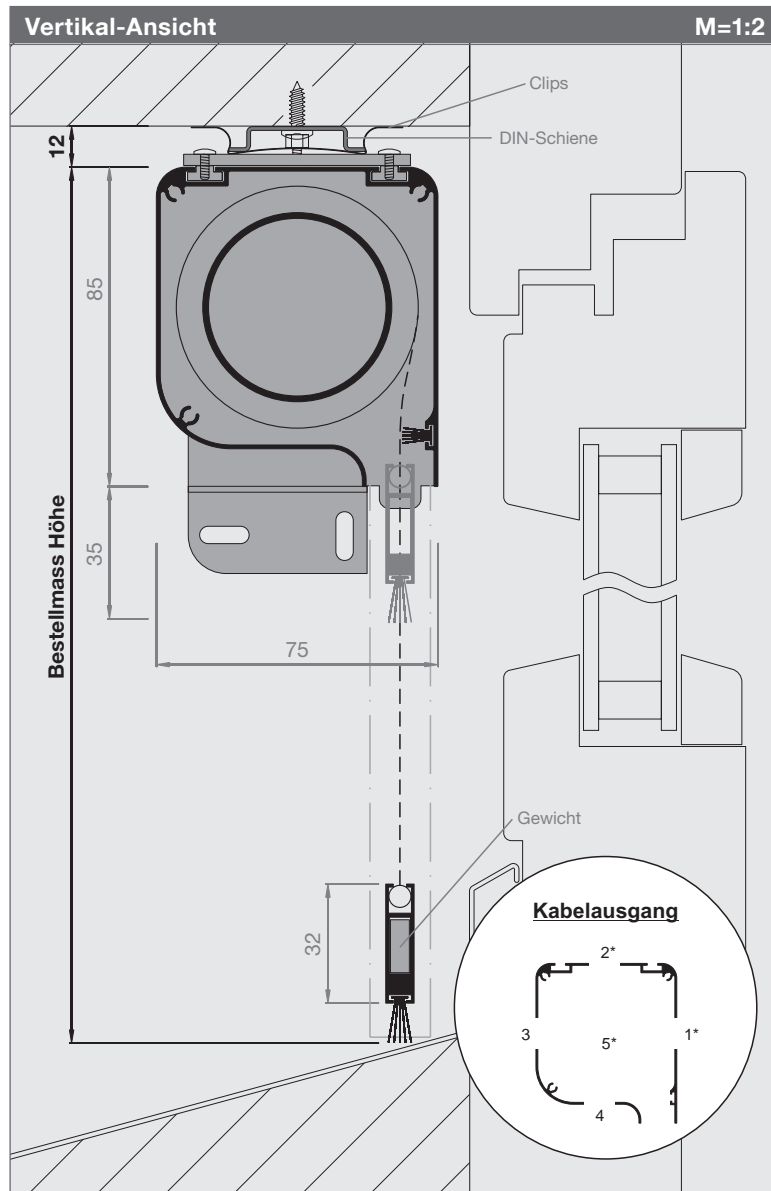

Artikel-Nr.	Preise
7585ER7	S. 70

Bestellmasse

Bestellmass Breite (min. 600 mm)
Mauerlichtmass - 1 mm

Bestellmass Höhe
Mauerlichtmass - 12 mm

Motorantrieb 230V wählen (siehe S. 70)

Lage des Motors
Innenansicht L oder R

Kabelausgang Nummer angeben
1-4 durch Kasten
5 durch Kastendeckel seitlich
* nur bei genügend Platz möglich!

Informationen

Grössen in mm

Breite 600 - 4000 600 - 2800
Höhe 2800 3000

Kasten innen abdichten

Bei Bedarf Dichtungsband oder SK-Bürste erhältlich. (siehe S. 157)

Distanzschrauben M3 x 10 mm

Wellenbildung im Gewebe

Je nach Systemgrösse und Einstellung des unteren Endanschlags können links + rechts leichte horizontal verlaufende Wellenbildungen im Gewebe auftreten.

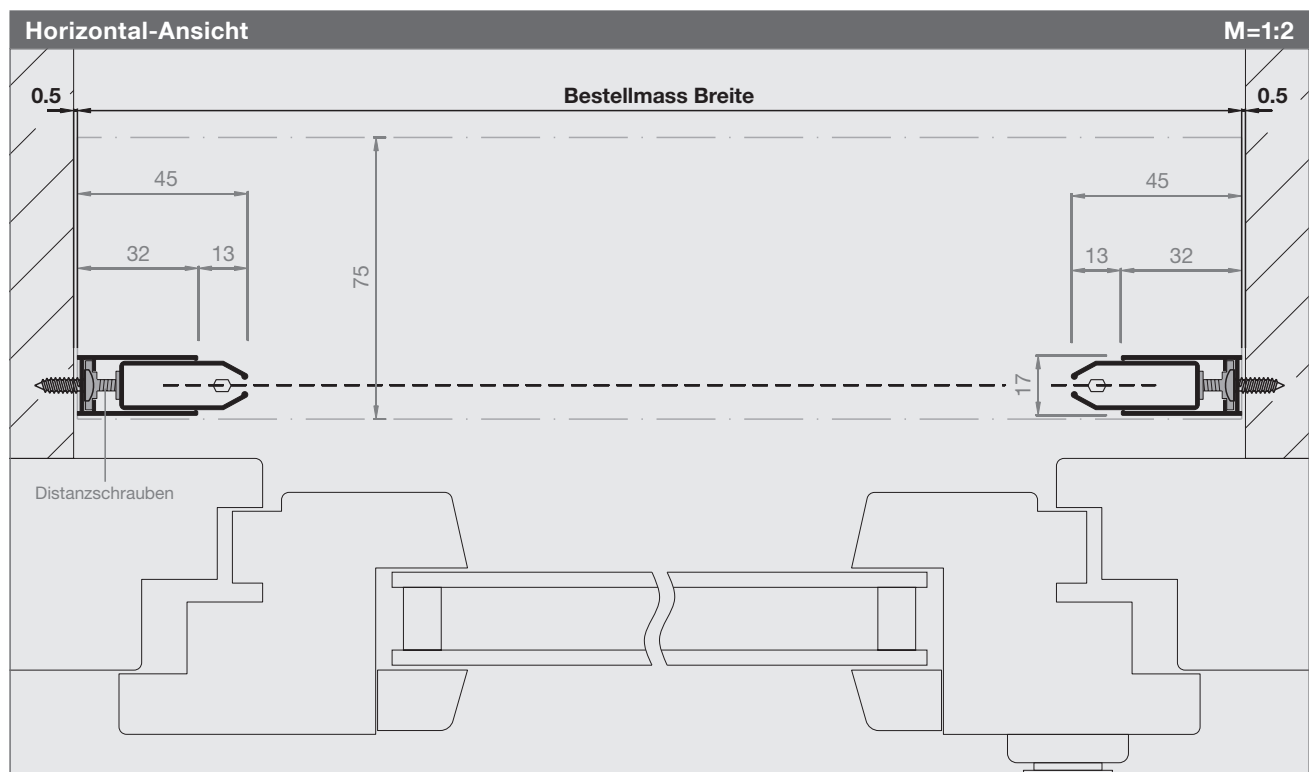

Preisliste Elektrorollos

Preise sind fertige Konstruktionspreise exkl. MwSt. Bei Zwischenmassen gilt die nächstgrössere Abmessung.
 Fahrtkosten und Montage werden separat berechnet. Montagezeit ca. 1 - 1½ Std.

Elektrorollos (Preis ohne Motor)													Art.Nr. 7585ER1-ER2			
Höhe	Breite															
	1000	1200	1400	1600	1800	2000	2200	2400	2600	2800	3000	3200	3400	3600	3800	4000
600	869	913	957	1001	1056	1111	1166	1221	1276	1320	1375	1430	1485	1529	1584	1639
800	891	935	979	1023	1078	1133	1188	1243	1298	1342	1397	1452	1507	1551	1606	1661
1000	913	957	1001	1045	1100	1155	1210	1265	1320	1364	1419	1474	1529	1573	1628	1683
1200	935	979	1023	1067	1122	1177	1232	1287	1342	1386	1441	1496	1551	1595	1650	1705
1400	957	1001	1045	1089	1144	1199	1254	1309	1364	1408	1463	1518	1573	1617	1672	1727
1600	979	1023	1067	1111	1166	1221	1276	1331	1386	1430	1485	1540	1595	1639	1694	1749
1800	1001	1045	1089	1133	1188	1243	1298	1353	1408	1452	1507	1562	1617	1661	1716	1771
2000	1023	1067	1111	1155	1210	1265	1320	1375	1430	1474	1529	1584	1639	1683	1738	1793
2200	1045	1089	1133	1177	1232	1287	1342	1397	1452	1496	1551	1606	1661	1705	1760	1815
2400	1067	1111	1155	1199	1254	1309	1364	1419	1474	1518	1573	1628	1683	1727	1782	1837
2600	1089	1133	1177	1221	1276	1331	1386	1441	1496	1540	1595	1650	1705	1749	1804	1859
2800	1111	1155	1199	1243	1298	1353	1408	1463	1518	1562	1617	1672	1727	1771	1826	1881
3000	1133	1177	1221	1265	1320	1375	1430	1485	1540	1584						

Elektrorollos (Preis ohne Motor)													Art.Nr. 7585ER4-ER7			
Höhe	Breite															
	1000	1200	1400	1600	1800	2000	2200	2400	2600	2800	3000	3200	3400	3600	3800	4000
600	946	990	1034	1078	1133	1188	1243	1298	1353	1397	1452	1507	1562	1606	1661	1716
800	968	1012	1056	1100	1155	1210	1265	1320	1375	1419	1474	1529	1584	1628	1683	1738
1000	990	1034	1078	1122	1177	1232	1287	1342	1397	1441	1496	1551	1606	1650	1705	1760
1200	1012	1056	1100	1144	1199	1254	1309	1364	1419	1463	1518	1573	1628	1672	1727	1782
1400	1034	1078	1122	1166	1221	1276	1331	1386	1441	1485	1540	1595	1650	1694	1749	1804
1600	1056	1100	1144	1188	1243	1298	1353	1408	1463	1507	1562	1617	1672	1716	1771	1826
1800	1078	1122	1166	1210	1265	1320	1375	1430	1485	1529	1584	1639	1694	1738	1793	1848
2000	1100	1144	1188	1232	1287	1342	1397	1452	1507	1551	1606	1661	1716	1760	1815	1870
2200	1122	1166	1210	1254	1309	1364	1419	1474	1529	1573	1628	1683	1738	1782	1837	1892
2400	1144	1188	1232	1276	1331	1386	1441	1496	1551	1595	1650	1705	1760	1804	1859	1914
2600	1166	1210	1254	1298	1353	1408	1463	1518	1573	1617	1672	1727	1782	1826	1881	1936
2800	1188	1232	1276	1320	1375	1430	1485	1540	1595	1639	1694	1749	1804	1848	1903	1958
3000	1210	1254	1298	1342	1397	1452	1507	1562	1617	1661						

Inklusive DIN-Schiene 35mm verzinkt in Bestellmass Breite - 20mm (ca.)
 Inklusive Clips und/oder Frontwinkel (Anzahl abhängig von Bestellmass Breite)

Motoren (Bestellmass Breite min. 600mm)		
Art.Nr.	Bezeichnung	Preis
7585zu01	Elero Rohrmotor 230V, 90U/Min inkl. Kabel 2m weiss (Kabel-Ansteuerung)	295.-
7585zu02	Elero Rohrmotor 230V, 90U/Min inkl. Kabel 2m weiss (Funk-Ansteuerung) Funkhandsender separat bestellen (Preis siehe unten)	395.-
7585zu03	Elero Rohrmotor 230V, 138U/Min inkl. Kabel 2m weiss (Kabel-Ansteuerung)	345.-
7585zu04	Elero Rohrmotor 230V, 138U/Min inkl. Kabel 2m weiss (Funk-Ansteuerung) Funkhandsender separat bestellen (Preis siehe unten)	445.-
7585zuXX	Kurzmotoren und andere Motoren auf Anfrage	a.A.

Zubehör und Optionen		
Art.Nr.	Bezeichnung	Preis
7585zu05	Bürstenprofil H zu ER4	30.-
7585zu10	Hirschmann: Motorkabel 400mm weiss inkl. Stas3 montiert + Stak3 lose	28.-
7585zu11	Hirschmann: Stas3/Stak3 Paar lose	24.-
7585zu12	Hirschmann: Stas3 Antriebsseite lose	16.-
7585zu13	Hirschmann: Stak3 Netzseite lose	12.-
7585zu20	Elero Funkhandsender LumeroTel2, 1-Kanalsender weiss	105.-
7585zu21	Elero Funkhandsender VarioTel2, 5+1-Kanalsender weiss	148.-
7585zu22	Elero Funktaster UniTec-868, 1-Kanalsender (Batteriebetrieb) weiss inkl. UP-Abdeckrahmen und Befestigungsplatte Alu	108.-
7585zu30	Montagekabel mit Hirschmann Stak3 (für alle Elero-Motoren)	Netto 80.-
7585zu31	Prüfklemmen (4x) mit Kabel und Hirschmann Stas3 (Erweiterung zu Montagekabel 7585zu30)	Netto 25.-

Preisliste Elektrorollos

Preise sind fertige Konstruktionspreise exkl. MwSt. Bei Zwischenmassen gilt die nächstgrössere Abmessung.
 Fahrtkosten und Montage werden separat berechnet. Montagezeit ca. 1 - 1½ Std.

Sonderlackierung						SL
Aufpreis Pulverbeschichten Rollos in RAL, NCS, IGP (m = Profil-Laufmeter)		bis 6 m	bis 20m	bis 50 m	bis 100 m	>100 m
SL0	Aufpreis Pulverbeschichten bis 6 m pro Sonderfarbe (Grundpauschale)	+176.-				
SL3	Aufpreis Pulverbeschichten ab 6 m pro Sonderfarbe (Aufpreis / m)		+29.-	+27.-	+25.-	a.A.

Die Grundpauschale entfällt bei mehr als 6m Profil-Laufmetern pro Sonderfarbe.

Diese Aufpreise gelten nur für Lagerfarben. Für alle anderen Farben fallen höhere Kosten an. Weitere Auskünfte auf Anfrage.

Spezialgewebe								SG
Art.Nr.	Gewebeart, Farbe	max. Breite	bis 1 m ²	1 – 1.5m ²	1.5 – 2m ²	2 – 2.5m ²	2.5 – 3m ²	>3m ²
SG00	Fiberglasgewebe Standard, schwarz	3000mm	kein Aufpreis					
SG12	BetterView Fiberglas, schwarz	2300mm	+20	+35	+50	+65	+80	a.A.

Preisberechnung: Aufpreis Spezialgewebe ist dem Produktpreis (B x H) zu addieren. Gewebespezifikation S. 166

Notizen

Tür Plissees

Beim Rollfix Tür Plissee wird das Insektennetz nicht aufgerollt, sondern wie bei einer Handorgel zusammengefaltet. Das Plissee ist deshalb sehr leicht zu bedienen und benötigt wenig Platz.

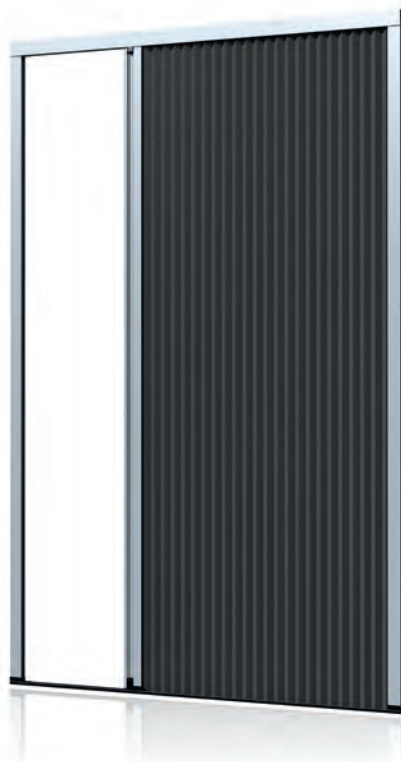

Varianten 2280TP / 4560TP

2280TP: laufruhig für schmale Einbausituationen.
4560TP: sehr robuste Variante mit minimaler Bodenschiene.

Varianten TP1, TP2 und TP3

Ein-, zwei und mehrteilige Plissees für die Montage in Holz-, Isolations- und Mauerlaibungen sowie die Frontmontage.
(Vorsicht: Schräge Wetterbänke müssen ausgeglichen werden.)

Montagefertig und Teststandgeprüft

Mit Ihren Bestellmassen auf dem Teststand vormontiert, Schnurspannung eingestellt und eingehend funktionsgeprüft. Türplissees werden montagefertig geliefert - **Rollfix Finish**.

Ausgleichsprofile

Für die Montage auf schräge Wetterbänke stehen Ihnen Schrägprofile mit 3°, 6° und 9° zum Ausgleichen zur Verfügung.
(Siehe Preisliste Montage-Zubehör S. 158)

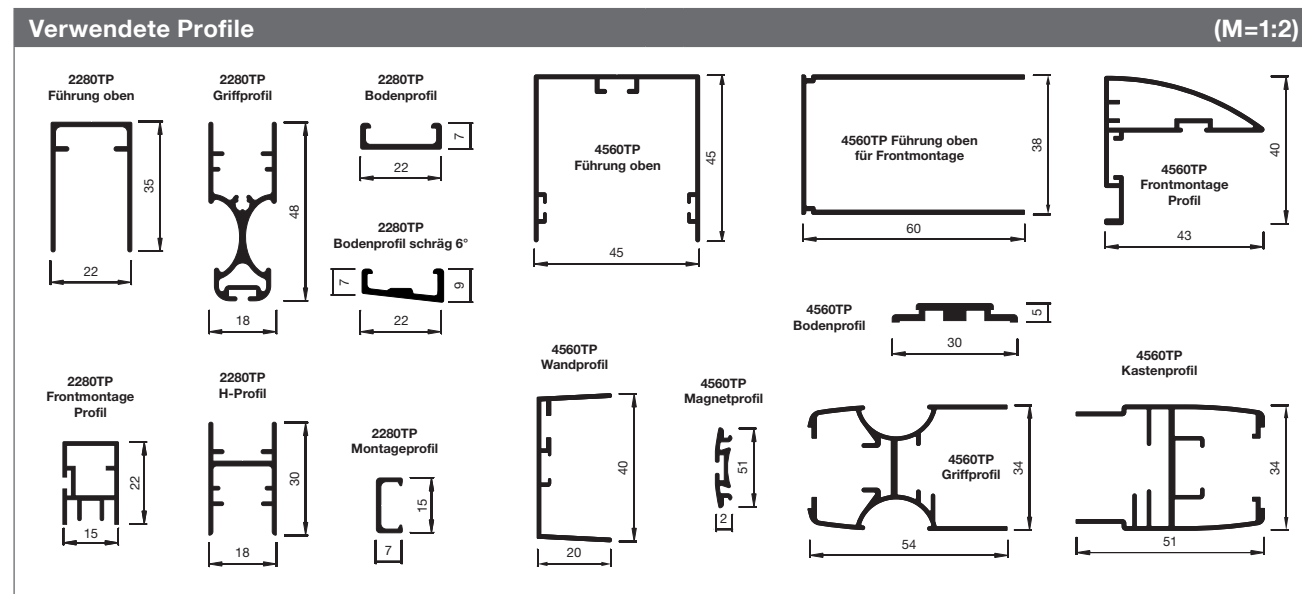

Tür Plissee Slim

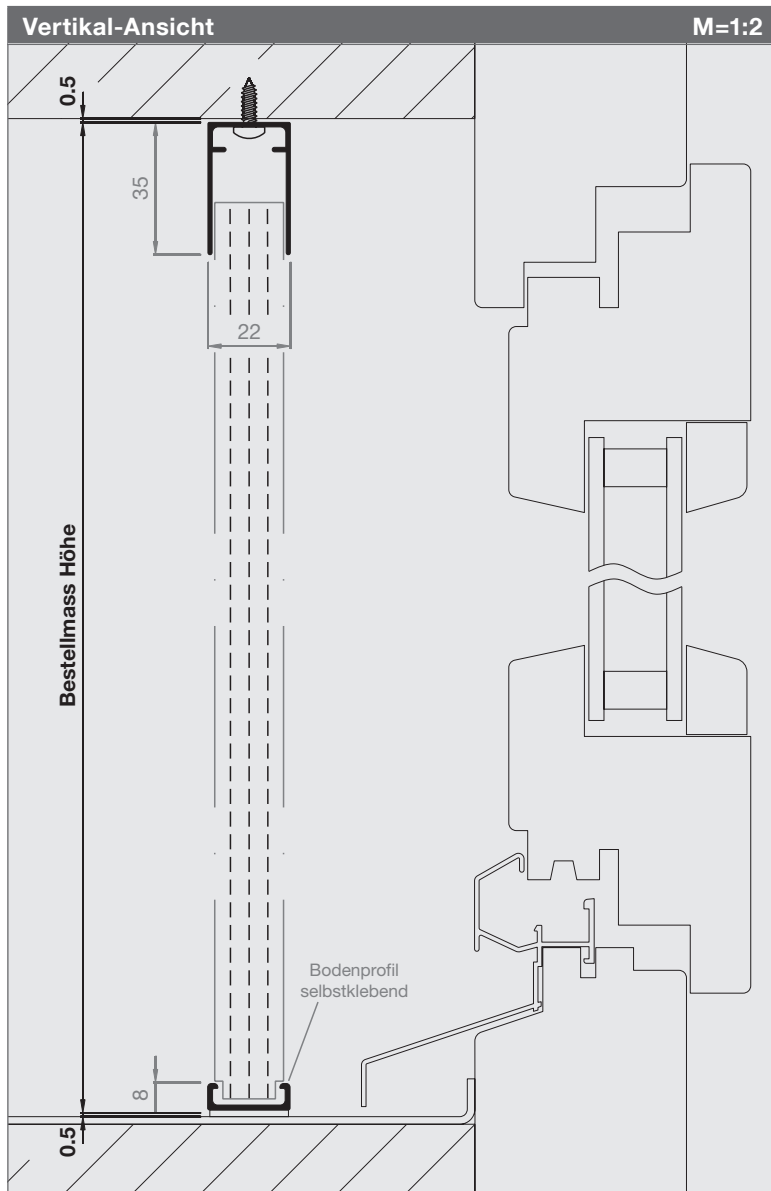

Artikel-Nr.	Preise
2280TP1	S. 82-83

Bestellmasse

Bestellmass Breite
Mauerlichtmass - 1 mm

Bestellmass Höhe
Mauerlichtmass - 1 mm

Öffnungsrichtung
Innenansicht öffnen nach:

L R

← →

Vorsicht
Bodenprofil immer waagrecht montieren.
Siehe Hinweise unter Informationen unten.

Informationen

Größen in mm
Breite 700 - 3000
Höhe bis 3000

Bodenprofil
silber (Standard)
schwarz (optional, 2280zu04)



Ausgleichsprofile 3°, 6°, 9° (optional S. 158)
kombinierbar mit Bodenprofilen oben

Bodenprofil schräg 6°
schwarz (optional, 2280zu02)
silber (optional, 2280zu03) 

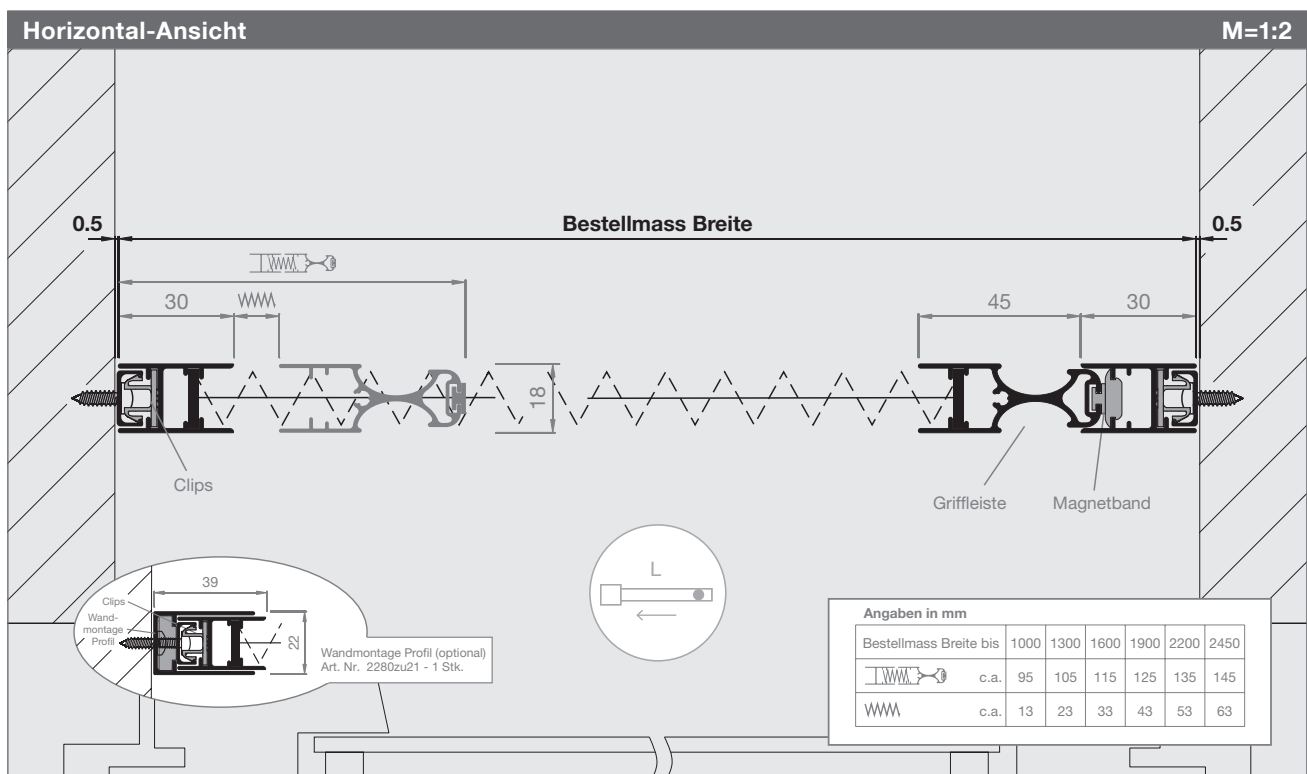
Gewebe schwarz (Standard)
grau (optional, SG91, Aufpreis S. 83)



Angaben in mm

Bestellmass Breite bis	1000	1300	1600	1900	2200	2450
	c.a. 95	105	115	125	135	145
	c.a. 13	23	33	43	53	63

Tür Plissee Slim

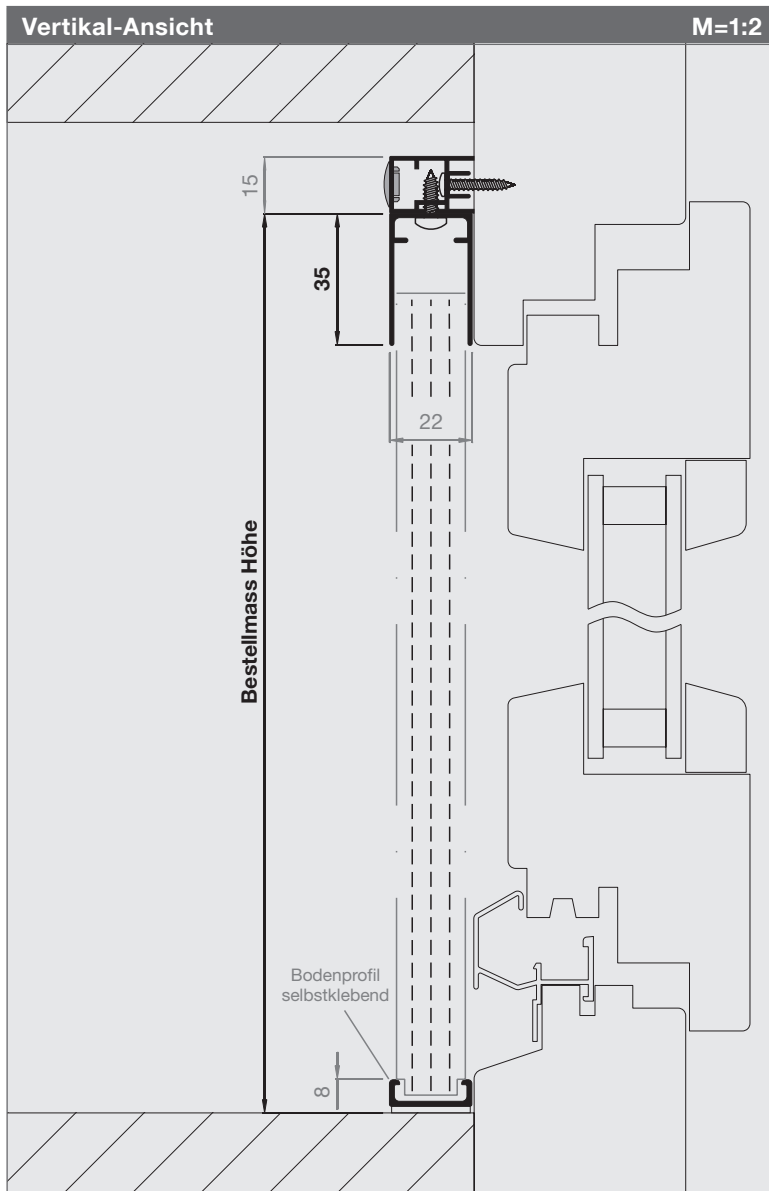

Artikel-Nr.	Preise
2280TP1-S2	S.82-83

Bestellmasse

Bestellmass Breite
Rahmenlichtmass + 60 mm

Bestellmass Höhe
Rahmenlicht oben bis Boden + 35 mm

Öffnungsrichtung
Innenansicht öffnen nach:

L oder R

Vorsicht
Bodenprofil immer waagrecht montieren.
Siehe Hinweise unter Informationen unten.

Informationen

Größen in mm
Breite 700 - 3000
Höhe bis 3000

Bodenprofil
silber (Standard)
schwarz (optional, 2280zu04)

Ausgleichsprofile 3°, 6°, 9° (optional S. 158)
kombinierbar mit Bodenprofilen oben

Bodenprofil schräg 6°
schwarz (optional, 2280zu02)
silber (optional, 2280zu03)

Gewebe schwarz (Standard)
grau (optional, SG91, Aufpreis S. 83)

Tür Plissees

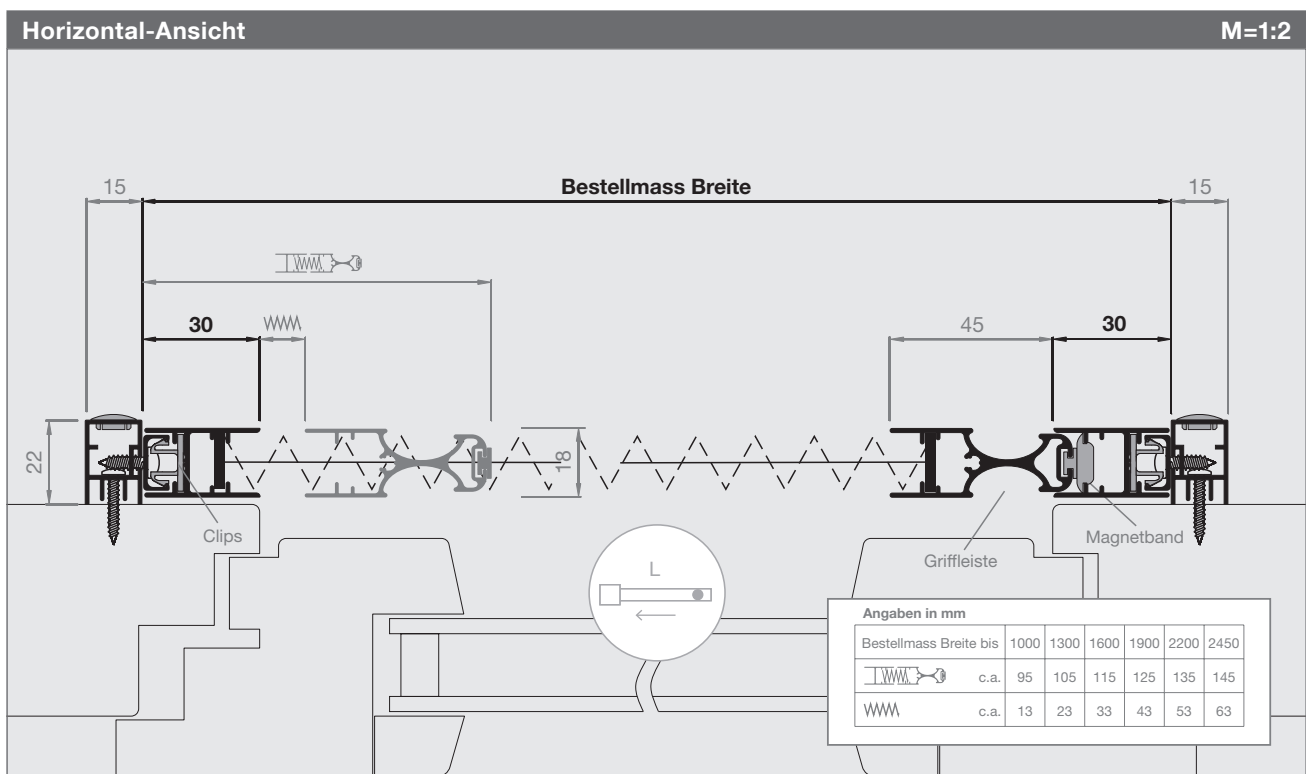

Tür Plissee Slim

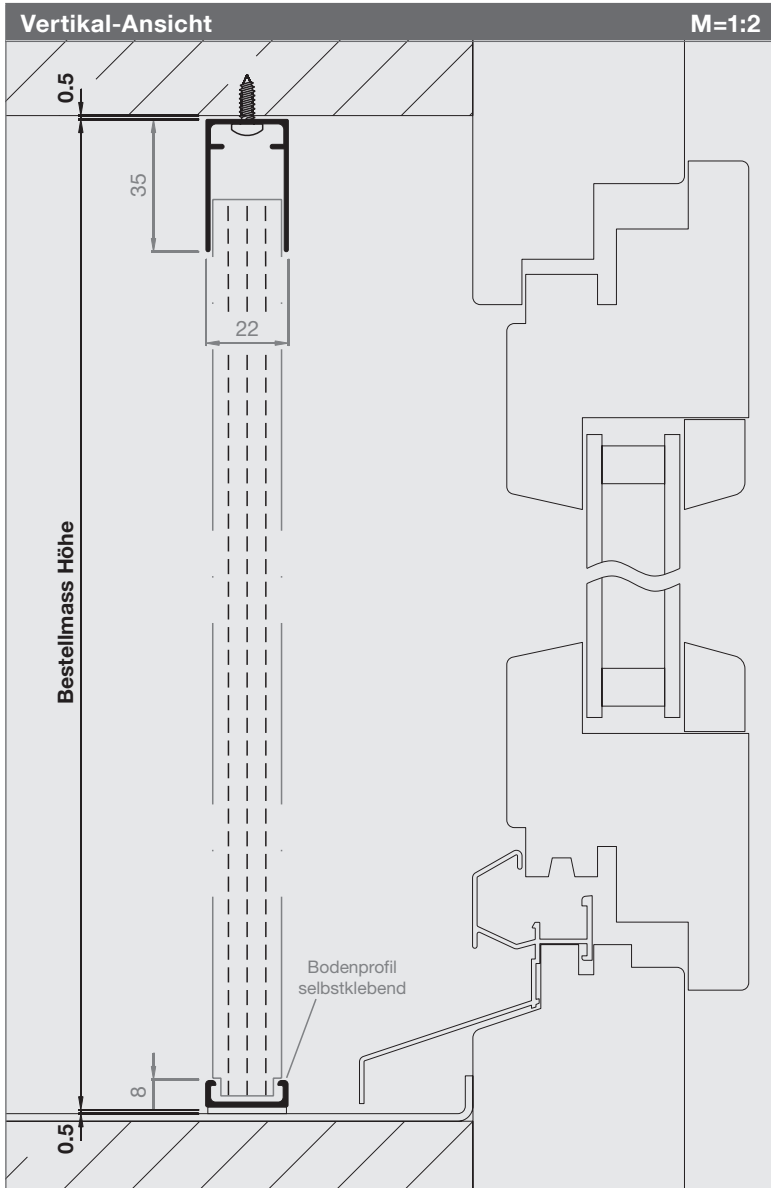

Artikel-Nr.	Preise
2280TP3	S.82-83

Bestellmasse

Bestellmass Breite
Mauerlichtmass - 1 mm

Bestellmass Höhe
Mauerlichtmass - 1 mm

Öffnungsrichtung
Innenansicht öffnen nach:



Vorsicht
Bodenprofil immer waagrecht montieren.
Siehe Hinweise unter Informationen unten.

Informationen

Größen in mm
Breite 1300 - 3000
Höhe bis 3000

Bodenprofil
silber (Standard)
schwarz (optional, 2280zu04)

Ausgleichsprofile 3°, 6°, 9° (optional S. 158)
kombinierbar mit Bodenprofilen oben

Bodenprofil schräg 6°
schwarz (optional, 2280zu02)
silber (optional, 2280zu03)



Gewebe schwarz (Standard)
grau (optional, SG91, Aufpreis S. 83)

Frontmontage-Profil: Variante 2280TP3-S2
(analog Beispiel auf S. 75)

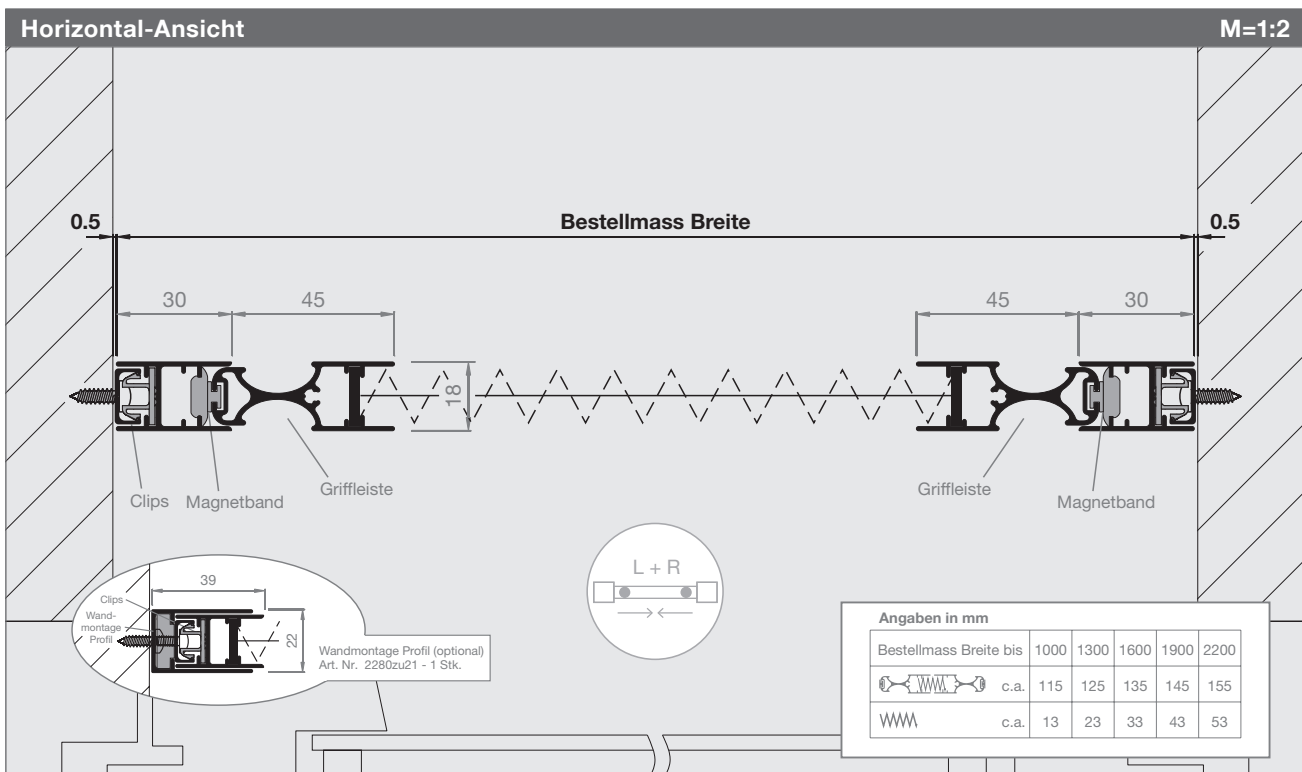

Tür Plissee Slim

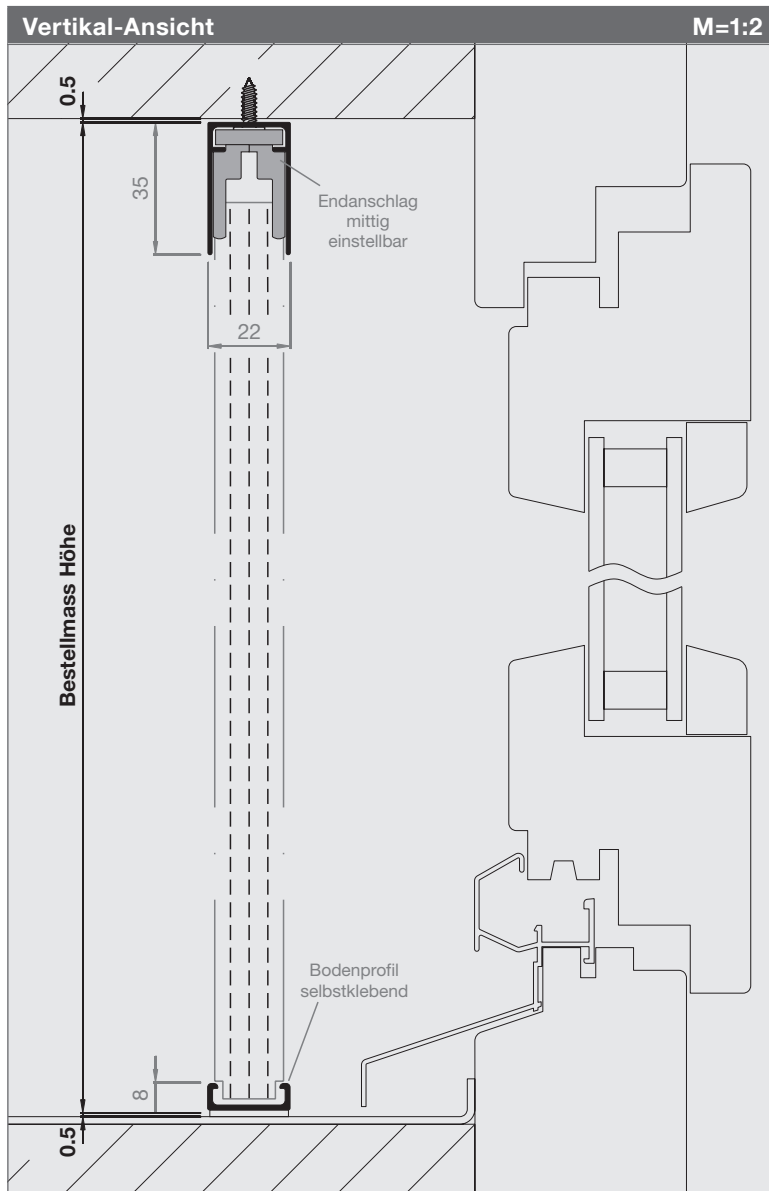

Artikel-Nr.	Preise
2280TP2	S.82-83

Bestellmasse

Bestellmass Breite
Mauerlichtmass - 1 mm

Bestellmass Höhe
Mauerlichtmass - 1 mm

Öffnungsrichtung
Innenansicht öffnen nach:

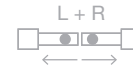

Vorsicht
Bodenprofil immer waagrecht montieren.
Siehe Hinweise unter Informationen unten.

Informationen

Grössen in mm
Breite 1300 - 4400
Höhe bis 3000

Bodenprofil
silber (Standard)
schwarz (optional, 2280zu04)
Ausgleichsprofile 3°, 6°, 9° (optional S. 158)
kombinierbar mit Bodenprofilen oben

Bodenprofil schräg 6°
schwarz (optional, 2280zu02)
silber (optional, 2280zu03)



Gewebe schwarz (Standard)
grau (optional, SG91, Aufpreis S. 83)

Frontmontage-Profil: Variante 2280TP2-S2
(analog Beispiel auf S. 75)

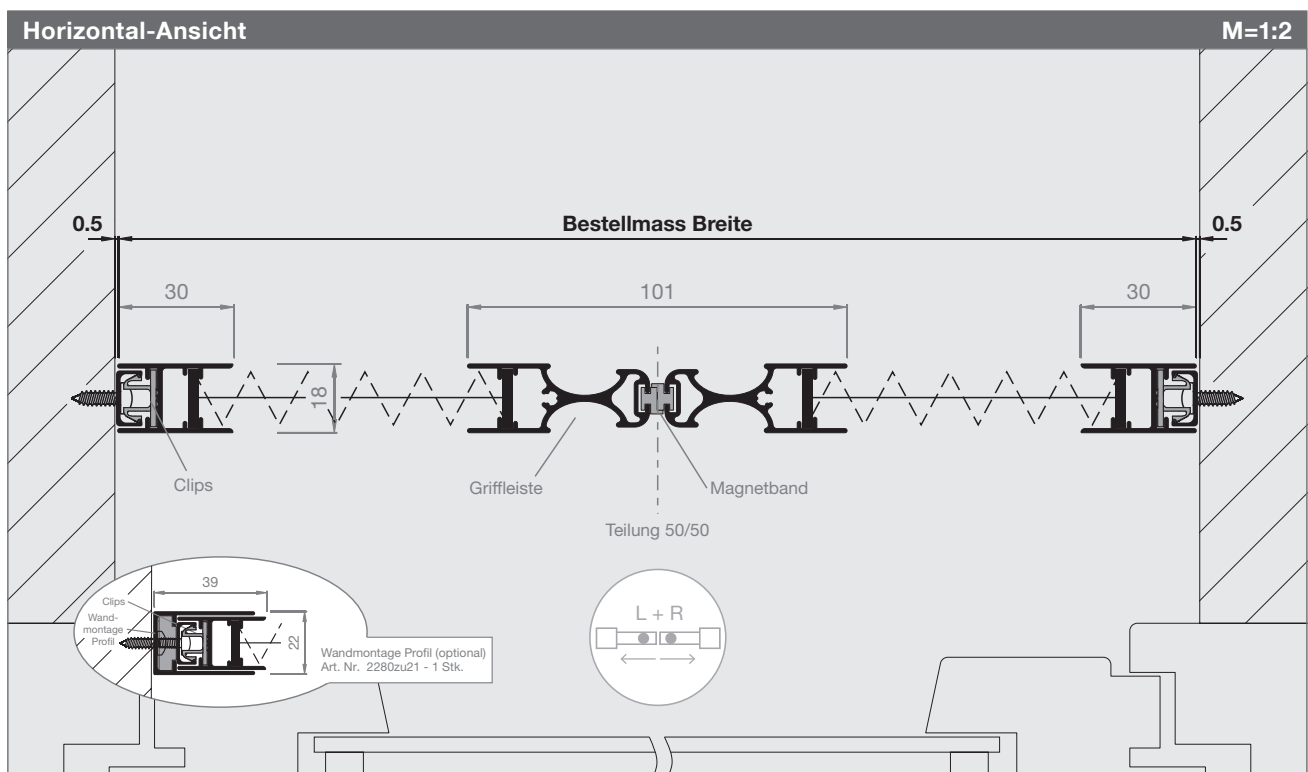

Tür Plissees Max

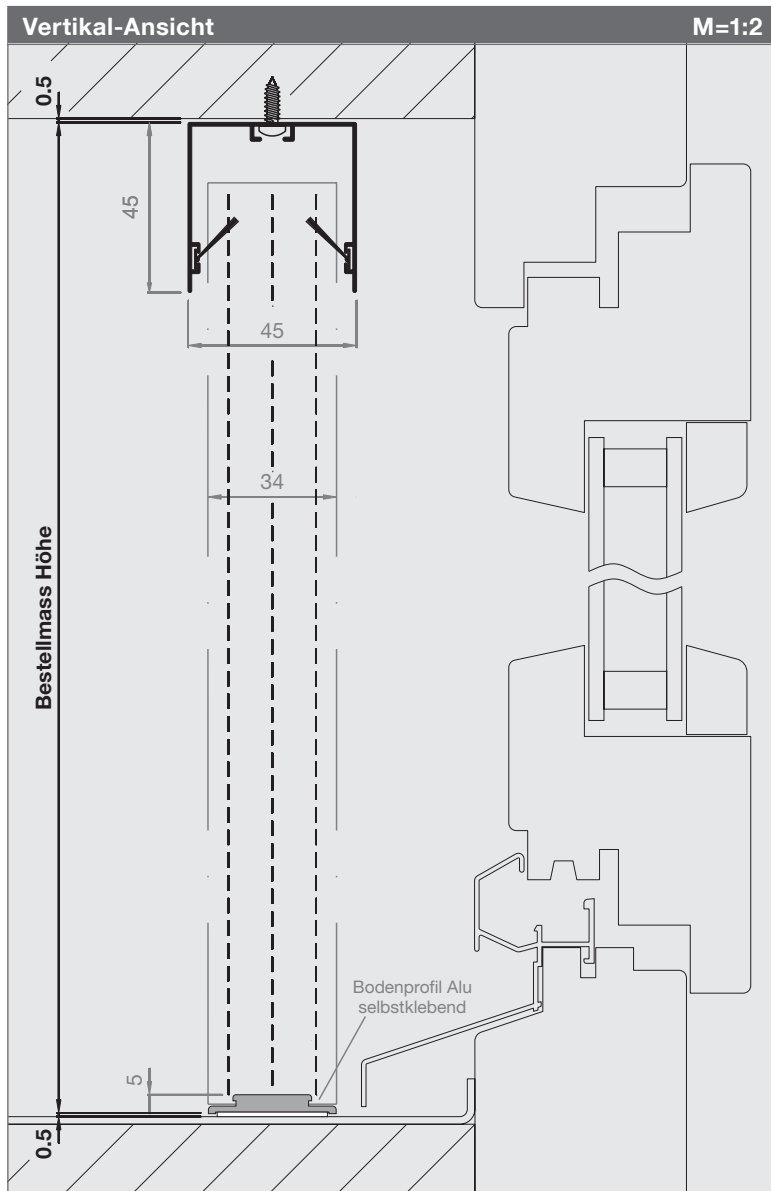

Artikel-Nr.	Preise
4560TP1	S. 83

Bestellmasse

Bestellmass Breite
Mauerlichtmass - 1 mm

Bestellmass Höhe
Mauerlichtmass - 1 mm

Bestellmass Höhe muss 150 mm grösser sein als die Bestellmass Breite!

Öffnungsrichtung
Innenansicht öffnen nach:

Informationen

Grössen in mm
Breite 500 - 1900
Höhe bis 3000

Bodenprofil Alu
silber lackiert RAL 9006 (Standard)

Bodenprofil «schräg», grau, PVC (optional)
Für Montage auf schräge Fensterbank

7.5° Art. Nr. 4560zu01

Gewebe
Polypropylen **schwarz** (Standard)
Polypropylen grau (optional siehe S. 83)

Wandmontage Profil: Variante 4560TP1-S1
Siehe Skizze links unten

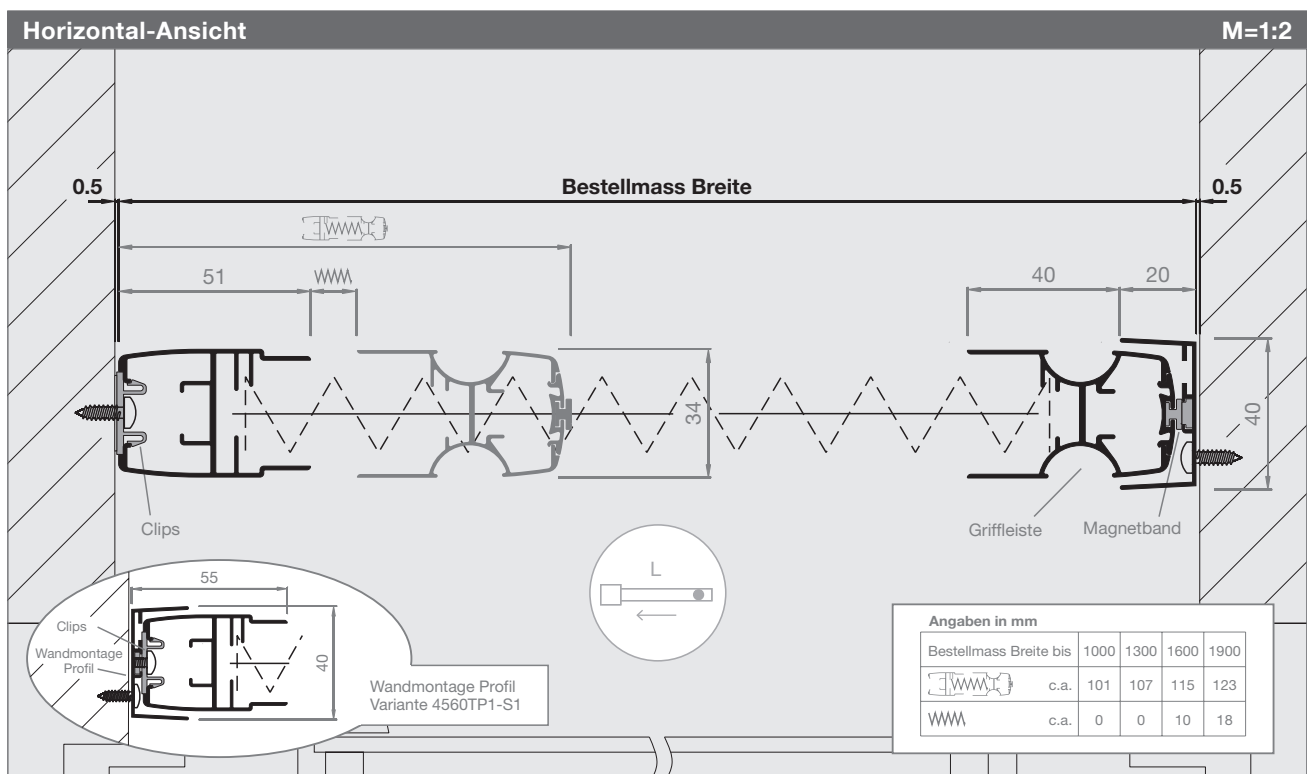

Angaben in mm

Bestellmass Breite bis	1000	1300	1600	1900
	c.a. 101	107	115	123
	c.a. 0	0	10	18

Tür Plissee Max

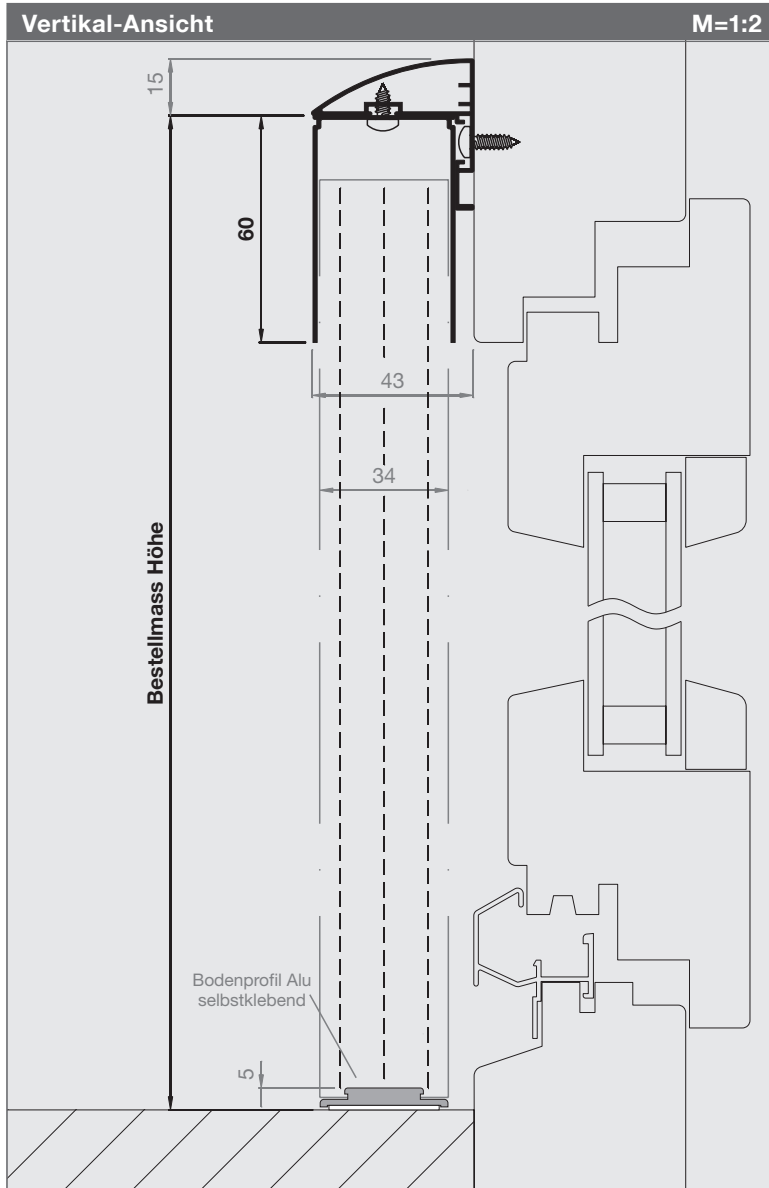

Artikel-Nr.	Preise
4560TP1-S2	S. 83

Bestellmasse

Bestellmass Breite
Rahmenlichtmass + 76 mm

Bestellmass Höhe
Rahmenlicht oben bis Boden + 60 mm

Bestellmass Höhe muss 150 mm grösser sein als die Bestellmass Breite!

Öffnungsrichtung
Innenansicht öffnen nach:

L oder R

Informationen

Grössen in mm
Breite 500 - 1900
Höhe bis 3000

Bodenprofil Alu
silber lackiert RAL 9006 (Standard)

Bodenprofil «schräg», grau, PVC (optional)
Für Montage auf schräge Fensterbank

7.5° Art. Nr. 4560zu01

Gewebe
Polypropylen **schwarz** (Standard)
Polypropylen grau (optional siehe S. 83)

Tür Plissees

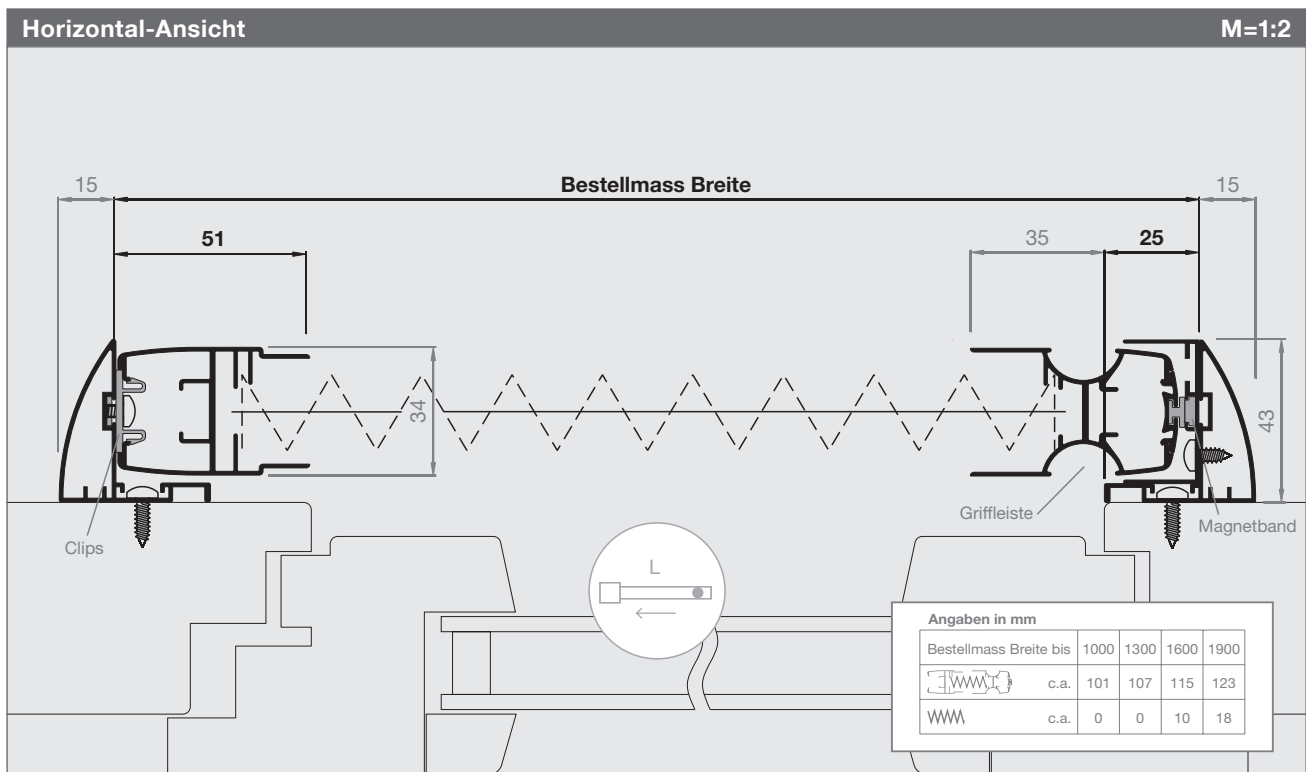

Tür Plissee Max

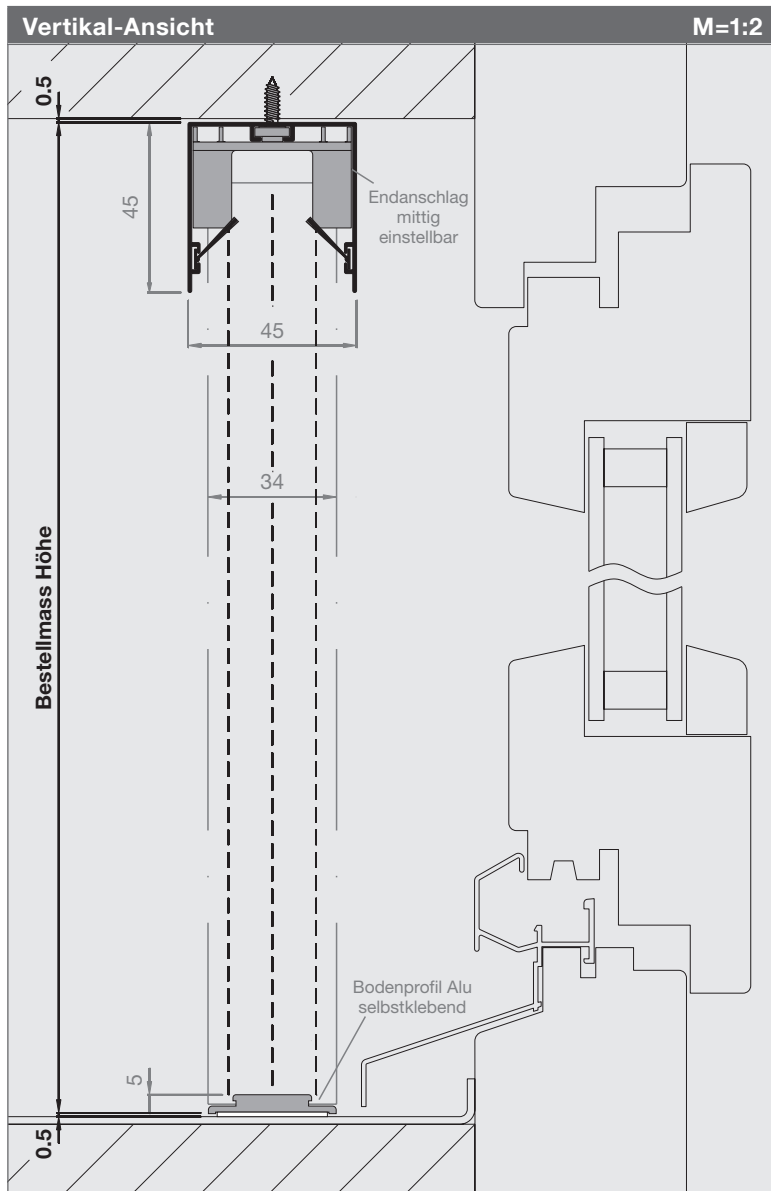

Artikel-Nr.	Preise
4560TP2	S. 83

Bestellmasse

Bestellmass Breite
Mauerlichtmass - 1 mm

Bestellmass Höhe
Mauerlichtmass - 1 mm

Bestellmass Höhe muss 150 mm grösser sein als die halbe Bestellmass Breite!

Öffnungsrichtung
Innenansicht öffnen nach:

Informationen

Grössen in mm
Breite 1000 - 3800
Höhe bis 3000

Bodenprofil «schräg», grau, PVC (optional)
Für Montage auf schräge Fensterbank

7.5° Art. Nr. 4560zu01

Gewebe
Polypropylen **schwarz** (Standard)
Polypropylen grau (optional siehe S. 83)

Wandmontage Profil: Variante 4560TP2-S1
Siehe Skizze links unten

Frontmontage: Variante 4560TP2-S2
(analog Beispiel auf S. 79)

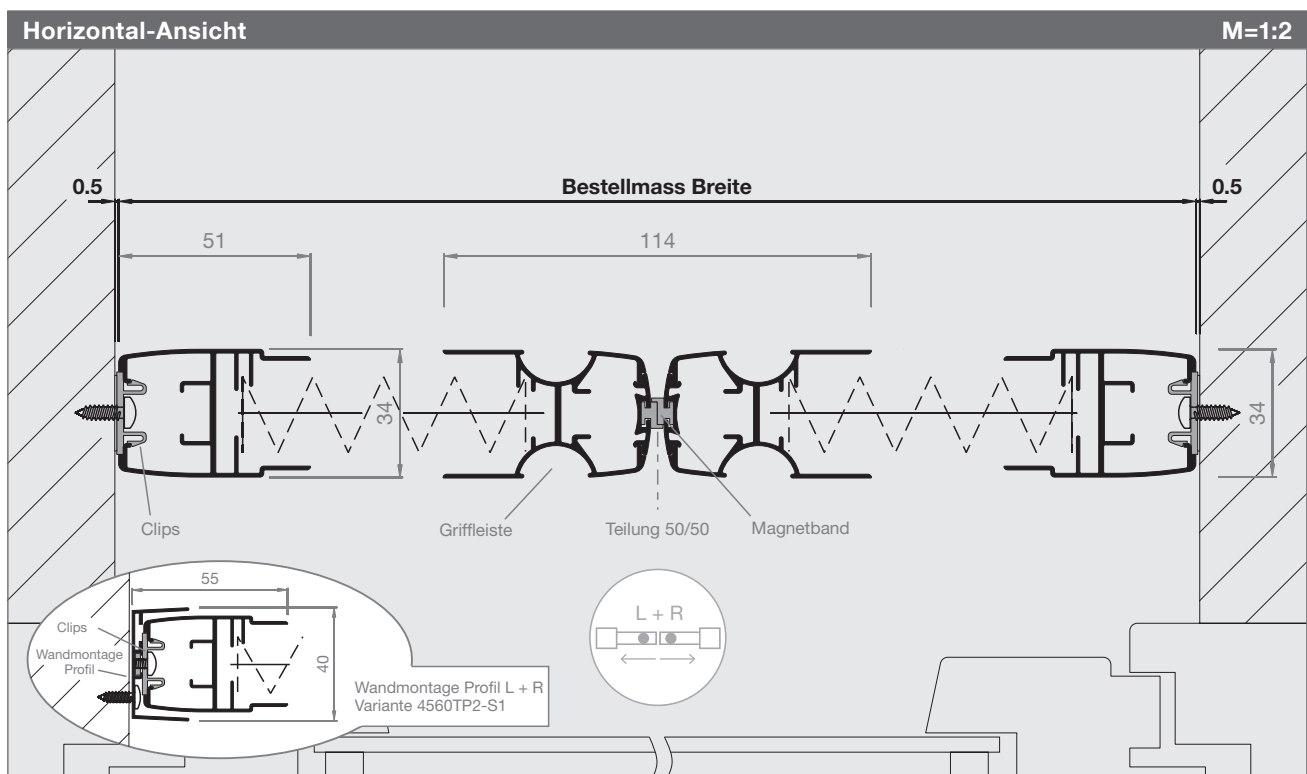

Tür Plissee Max

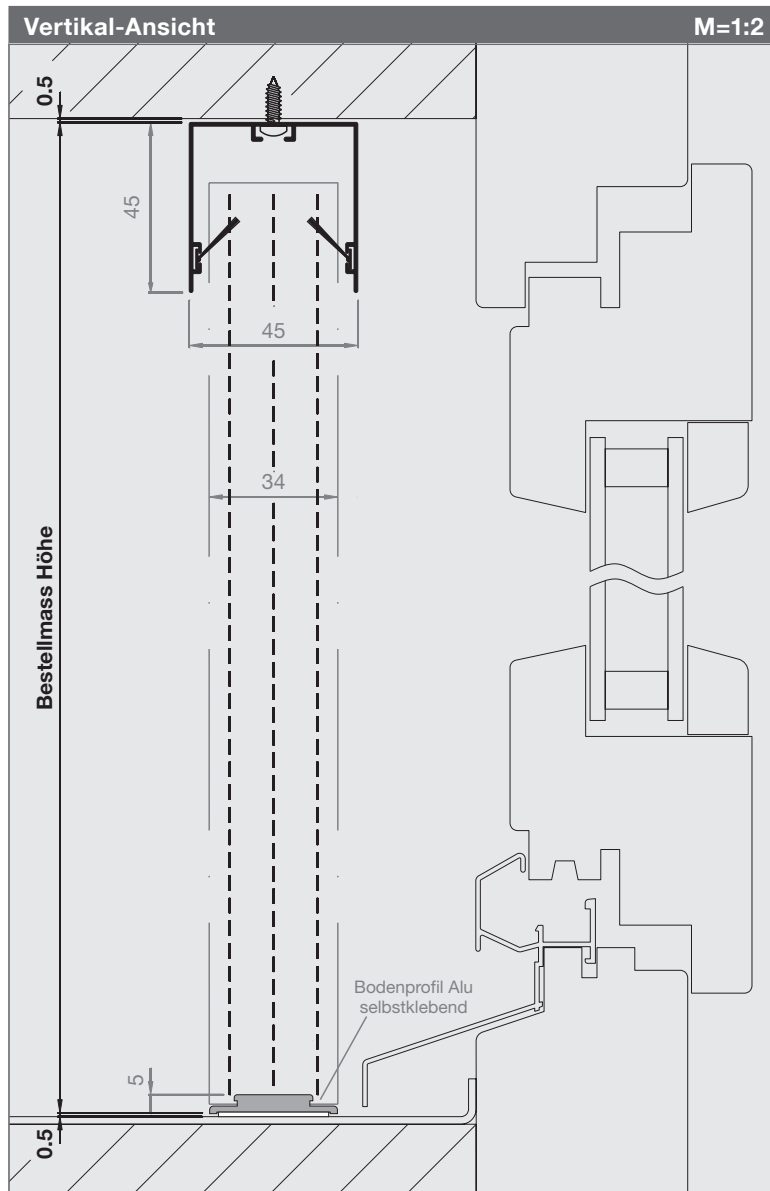

Artikel-Nr.

4560TP3

S. 83

Bestellmasse

Bestellmass Breite

Mauerlichtmass - 1 mm

Bestellmass Höhe

Mauerlichtmass - 1 mm

Bestellmass Höhe muss 150mm grösser sein als die halbe Bestellmass Breite!

Öffnungsrichtung

Innenansicht öffnen nach:

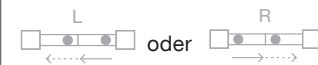

Informationen

Grössen in mm

Breite 1000 - 3800

Höhe bis 3000

Bodenprofil «schräg», grau, PVC (optional)

Für Montage auf schräge Fensterbank

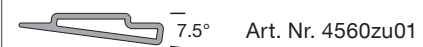

Gewebe

Polypropylen **schwarz** (Standard)

Polypropylen grau (optional siehe S. 83)

Wandmontage Profil: Variante 4560TP3-S1

Frontmontage: Variante 4560TP3-S2

(analog Beispiel auf S. 79)

Variante 4560TP3 beliebig erweiterbar

Fragen Sie unseren Verkaufs-Innendienst

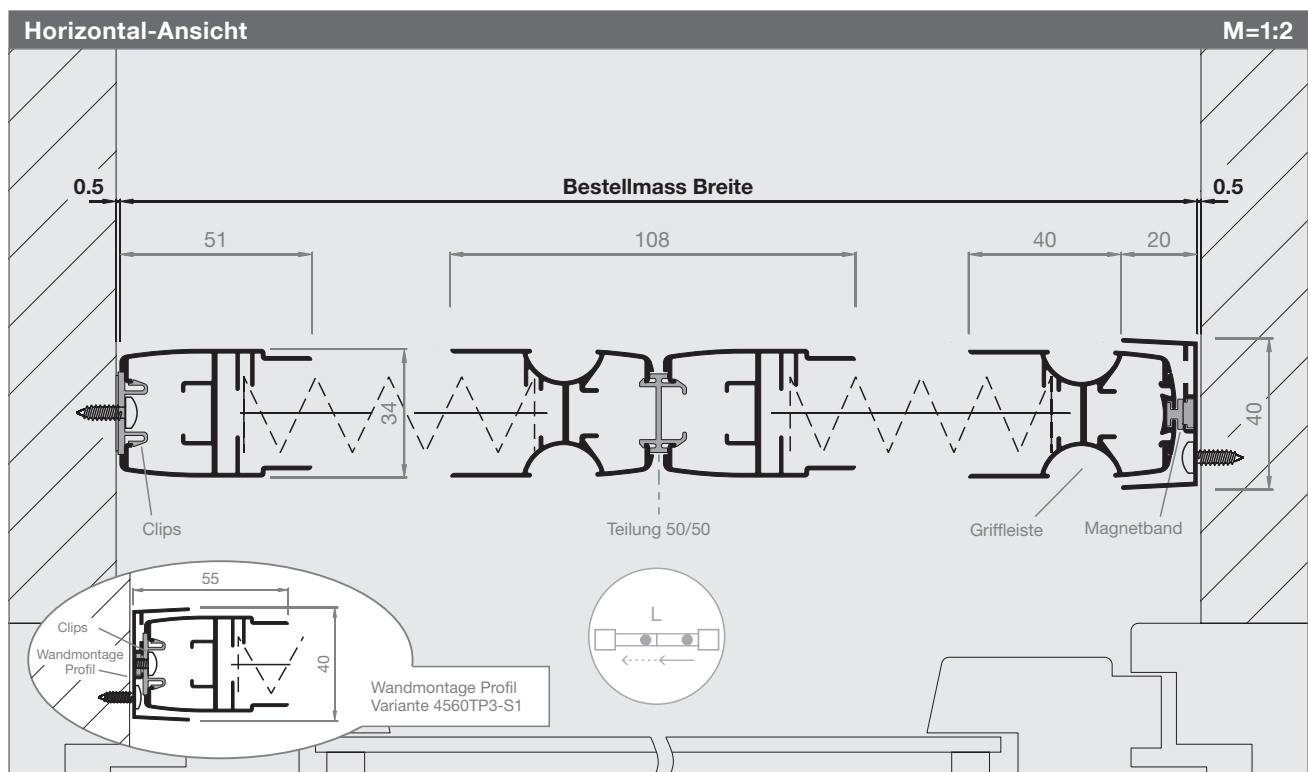

Preisliste Tür Plissees

Preise sind fertige Konstruktionspreise exkl. MwSt. Bei Zwischenmassen gilt die nächstgrössere Abmessung. Fahrtkosten und Montage werden separat berechnet. Montagezeit ca. 1 Std.

Tür Plissee Slim										Art.Nr. 2280TP1
Höhe	Breite									Achtung: Plissee-System sollten bei Ankündigung von starken Wind geöffnet werden. Ab Windwiderstandsklasse 1, 20 - 28 Km/h Längere Lieferzeit: 3 - 4 Wochen - siehe AB
	700	1000	1300	1600	1900	2200	2450	2800	3000	
1600	621	632	675	761	847	911	1061	1082	1092	
1850	654	664	707	793	878	942	1092	1114	1125	
2100	664	685	728	814	900	964	1114	1135	1146	
2350	685	707	814	835	921	985	1135	1157	1168	
2600	850	911	954	1092	1211	1318	1439	1499	1521	
2850	894	932	975	1114	1232	1339	1511	1521	1542	
3000	916	954	997	1135	1254	1361	1521	1542	1564	

Aufpreis		Varianten -S2
2280TP1-S2	Frontmontage Profile 1 Set	+105.-

Tür Plissee Slim								Art.Nr. 2280TP3
Höhe	Breite							Achtung: Plissee-System sollten bei Ankündigung von starken Wind geöffnet werden. Ab Windwiderstandsklasse 1, 20 - 28 Km/h Längere Lieferzeit: 3 - 4 Wochen - siehe AB
	1300	1600	1900	2200	2500	2800	3000	
1600	967	1009	1041	1084	1136	1200	1275	
1850	999	1041	1073	1115	1169	1232	1306	
2100	1009	1051	1084	1126	1179	1242	1317	
2350	1030	1073	1105	1147	1200	1264	1338	
2600	1073	1210	1291	1341	1490	1525	1546	
2850	1242	1285	1317	1389	1555	1596	1630	
3000	1314	1356	1388	1430	1585	1625	1655	

Aufpreis		Varianten -S2
2280TP3-S2	Frontmontage Profile 1 Set	+105.-

Tür Plissee Slim											Art.Nr. 2280TP2
Höhe	Breite										Achtung: Plissee-System sollten bei Ankündigung von starken Wind geöffnet werden. Ab Windwiderstandsklasse 1, 20 - 28 Km/h Längere Lieferzeit: 3 - 4 Wochen - siehe AB
	1300	1600	1900	2200	2500	2800	3200	3600	4000	4400	
1600	997	1039	1072	1114	1167	1230	1305	1390	1485	1591	
1850	1029	1072	1103	1145	1199	1263	1336	1421	1517	1623	
2100	1039	1082	1114	1156	1209	1273	1347	1432	1527	1633	
2350	1061	1103	1135	1178	1230	1294	1369	1453	1548	1654	
2600	1103	1245	1318	1370	1273	1556	1578	1598	1671	1767	
2850	1273	1315	1347	1420	1582	1616	1659	1675	1760	1866	
3000	1357	1400	1432	1475	1617	1649	1679	1750	1845	1951	

Aufpreis		Varianten -S2
2280TP2-S2	Frontmontage Profile 1 Set	+120.-

Optionen für 2280TP		
Art.Nr.	Bezeichnung	Preis netto
2280zu21	Wandmontage Profil 1 Stk.	25.-
2280zu04	Bodenprofil zu 2280TP, SCHWARZ	gratis
2280zu02	Bodenprofil schräg 6°, zu 2280TP, SCHWARZ	gratis
2280zu03	Bodenprofil schräg 6°, zu 2280TP RAL 9006 matt	gratis

Preisliste Tür Plissees

Preise sind fertige Konstruktionspreise exkl. MwSt. Bei Zwischenmassen gilt die nächstgrössere Abmessung. Fahrtkosten und Montage werden separat berechnet. Montagezeit ca. 1 Std.

Tür Plisseé Max							Art.Nr. 4560TP1	Tür Plissees Max							Art.Nr. 4560TP2, 4560TP3
Höhe	Breite						Höhe	Breite							
	500	700	1000	1300	1600	1900		1000	1400	2000	2600	3200	3800		
1900	653	707	760	825	910		1146	1200	1285	1392	1542				
2000	664	718	771	835	921		1168	1221	1307	1414	1564				
2100	675	728	782	846	932		1189	1242	1328	1435	1585				
2200	685	739	793	857	942	1071	1211	1264	1349	1457	1607	1842			
2300	696	750	803	868	953	1082	1232	1285	1371	1478	1628	1864			
2400	707	760	814	878	964	1092	1254	1307	1392	1499	1649	1885			
2500	750	803	857	921	1007	1135	1339	1392	1478	1585	1735	1971			
2600	771	825	878	942	1028	1157	1382	1435	1521	1628	1778	2013			
2800	814	868	921	985	1071	1200	1468	1521	1607	1714	1864	2099			
3000	857	910	964	1028	1114	1242	1553	1607	1692	1799	1949	2185			

Achtung: die Bestellmass Höhe muss 150mm grösser sein als die Bestellmass Breite!

Aufpreis			Varianten -S1 und -S2
4560TP1-S1	Wandmontage Profil 1 Stk. (Aufpreis zur Preisliste 4560TP1, siehe oben)		+50.-
4560TP1-S2	Frontmontage Profile 1 Set (Aufpreis zur Preisliste 4560TP1, siehe oben)		+140.-
4560TP2-S1	Wandmontage Profil 1 Paar (Aufpreis zur Preisliste 4560TP2, siehe oben)		+100.-
4560TP2-S2	Frontmontage Profile 1 Set (Aufpreis zur Preisliste 4560TP2, siehe oben)		+180.-
4560TP3-S1	Wandmontage Profil 1 Stk. (Aufpreis zur Preisliste 4560TP3, siehe oben)		+50.-
4560TP3-S2	Frontmontage Profile 1 Set (Aufpreis zur Preisliste 4560TP3, siehe oben)		+180.-
4560TP3-ZE	Zusatzelemente (ZE) zu Variante 4560TP3 (Aufpreis auf Anfrage)		a.A.

Sonderlackierung						SL	
Aufpreis Pulverbeschichten Plissée in RAL, NCS, IGP (m = Profil-Laufmeter)							
			bis 6m	bis 20m	bis 50m	bis 100m	>100m
SL0	Aufpreis Pulverbeschichten bis 6m pro Sonderfarbe (Grundpauschale)		+176.-				
SL3	Aufpreis Pulverbeschichten ab 6m pro Sonderfarbe (Aufpreis / m)			+29.-	+27.-	+25.-	a.A.
Die Grundpauschale entfällt bei mehr als 6m Profil-Laufmetern pro Sonderfarbe.							
Diese Aufpreise gelten nur für Lagerfarben. Für alle anderen Farben fallen höhere Kosten an. Weitere Auskünfte auf Anfrage.							

Spezialgewebe (2280TP und 4560TP)			SG
Art.Nr.	Gewebeart, Farbe	Aufpreis / Stk.	
SG91	Polypropylen, grau	+50.-	Längere Lieferzeit: 3 - 4 Wochen - siehe AB

Optionen für 4560TP		
Art.Nr.	Bezeichnung	Preis / m (Minimumpreis 1 m)
4560zu01	Bodenprofil «schräg», grau, PVC	20.-

Gewebe ersetzen (2280TP und 4560TP)							EG
Art.Nr.	Gewebeart, Farbe	bis 2m²	2 - 2.5m²	2.5 - 3m²	3 - 3.5m²	3.5 - 4m²	>4m²
EG90	Polypropylen, schwarz	200.-	220.-	240.-	260.-	280.-	a.A.
EG91	Polypropylen, grau	220.-	240.-	260.-	280.-	300.-	a.A.
Die Preise beinhalten Produkt-Reinigung, Material, Arbeit und Entsorgung.							

Notizen

Türrollos Comfort

Das Rollfix Türrollo Comfort ist die erste Wahl unserer Kunden. Es überzeugt durch ausgeklügelte Technik und bietet höchsten Bedienkomfort. Überzeugen Sie sich selbst.



Varianten CR1 und CR2

Für die Montage in Holz-, Isolations- und Mauerlaibungen. Befestigung durch Kastenabschlussdeckel O+U. (Vorsicht: Schräge Wetterbänke müssen ausgeglichen werden.)

Varianten CR5 und CR6

Für die Montage in Holz-, Isolations- und Mauerlaibungen. Kasten-Befestigung mit Clips. (Vorsicht: Schräge Wetterbänke müssen ausgeglichen werden.)

Gegengewichts-Mechanismus

Das Türrollo Comfort ist mit einem integrierten Seilzug und Gegengewichts-Mechanismus ausgestattet. Dadurch lässt sich dieses Rollo federleicht öffnen und schliessen (Details S.91)

Optimale Breite und Alternativen

Für eine optimale Funktion empfehlen wir eine Breite bis max. 1300mm. Bei breiteren Durchgängen bitte auf ein Türrollo Duo, ein Plissee oder ein Schiebetür-System ausweichen.

Verwendete Profile

(M=1:2)

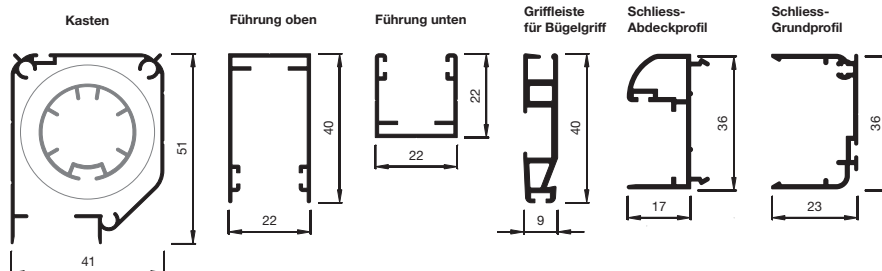

Türrollo Comfort

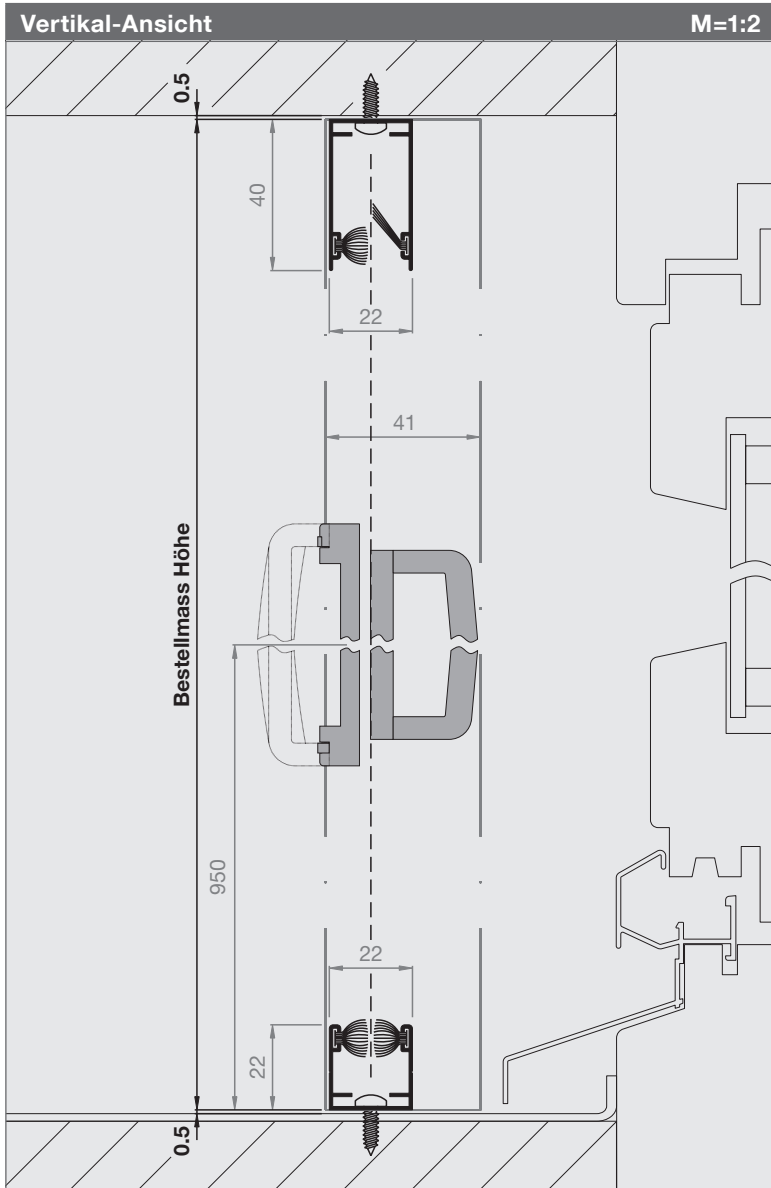

Artikel-Nr.	Preis
4151CR1	S.91

Bestellmasse

Bestellmass Breite
Mauerlichtmass - 1 mm

Bestellmass Höhe
Mauerlichtmass - 1 mm

Öffnungsrichtung
Innenansicht öffnen nach:



Informationen

Größen in mm
Breite 500 - 1600
Höhe 2500

Optimale Funktion bis max. Breite 1300 mm
Alternativen: Plissee und Schiebetür

Windschutzbürsten oben (Standard)
Halten das Gewebe auch bei windigem Wetter in den Führungsschienen fest.

Montage
Bodenprofil immer waagrecht montieren.
Gefälle mit Schrägprofil ausgleichen (S. 158)

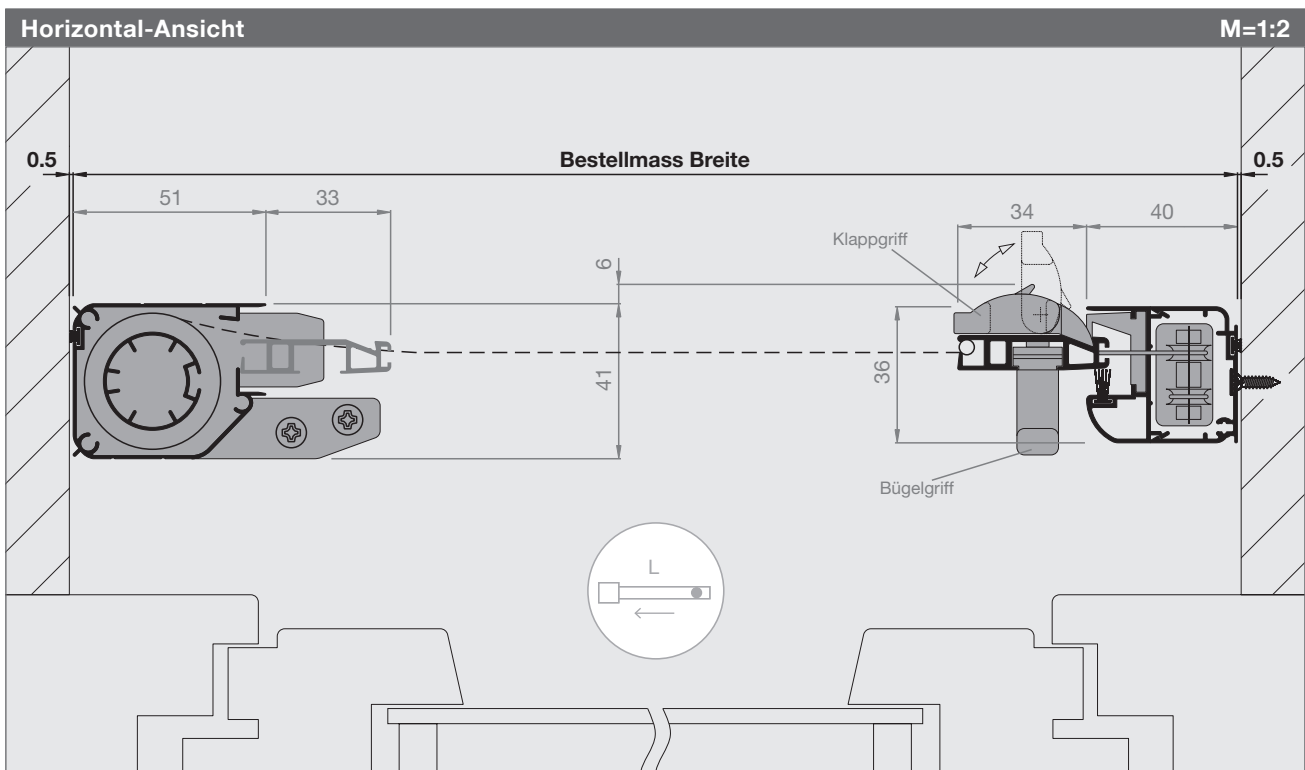

Türrollo Comfort

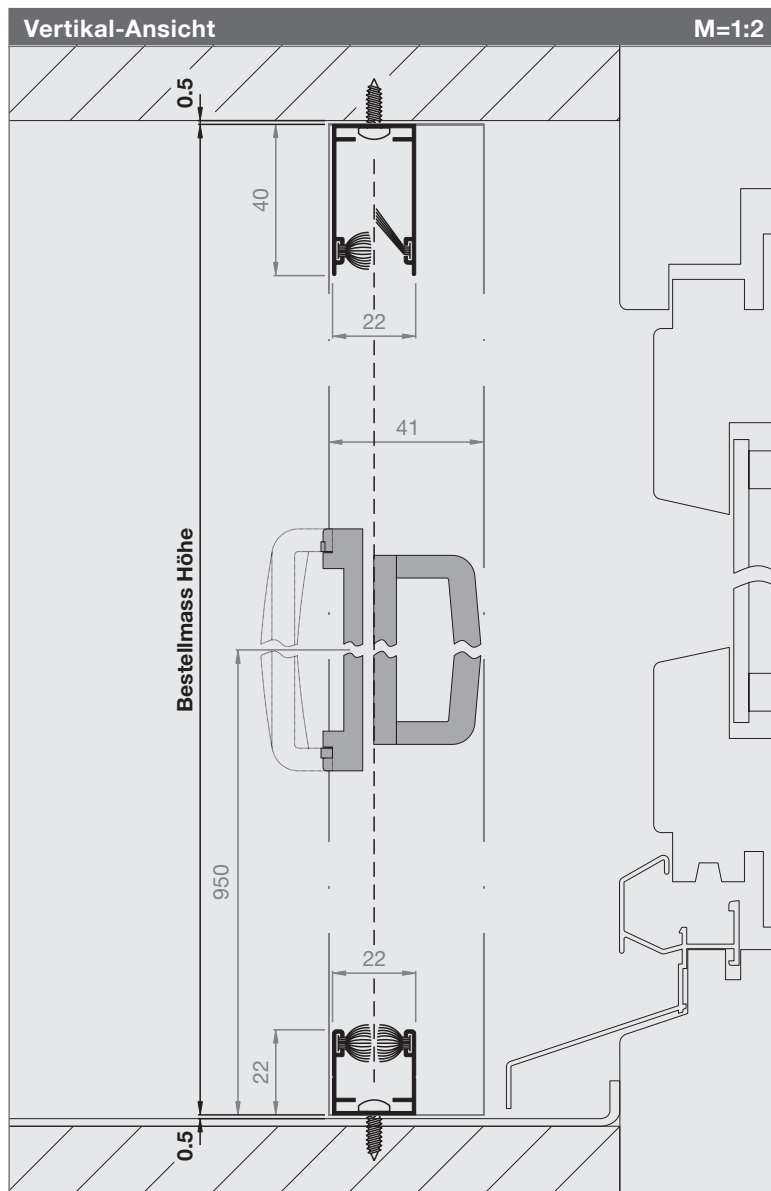

Artikel-Nr.	Preise
4151CR5	S.91

Bestellmasse

Bestellmass Breite
Mauerlichtmass - 5 mm

Bestellmass Höhe
Mauerlichtmass - 1 mm

Öffnungsrichtung
Innenansicht öffnen nach:



Informationen

Größen in mm

Breite 500 - 1600
Höhe 2500

Optimale Funktion bis max. Breite 1300 mm
Alternativen: Plissee und Schiebetür

Clips (Standard)
Einfachste Montage



Windschutzbürsten oben (Standard)
Halten das Gewebe auch bei windigem Wetter in den Führungsschienen fest.

Montage
Bodenprofil immer waagrecht montieren.
Gefälle mit Schrägprofil ausgleichen (S. 158)

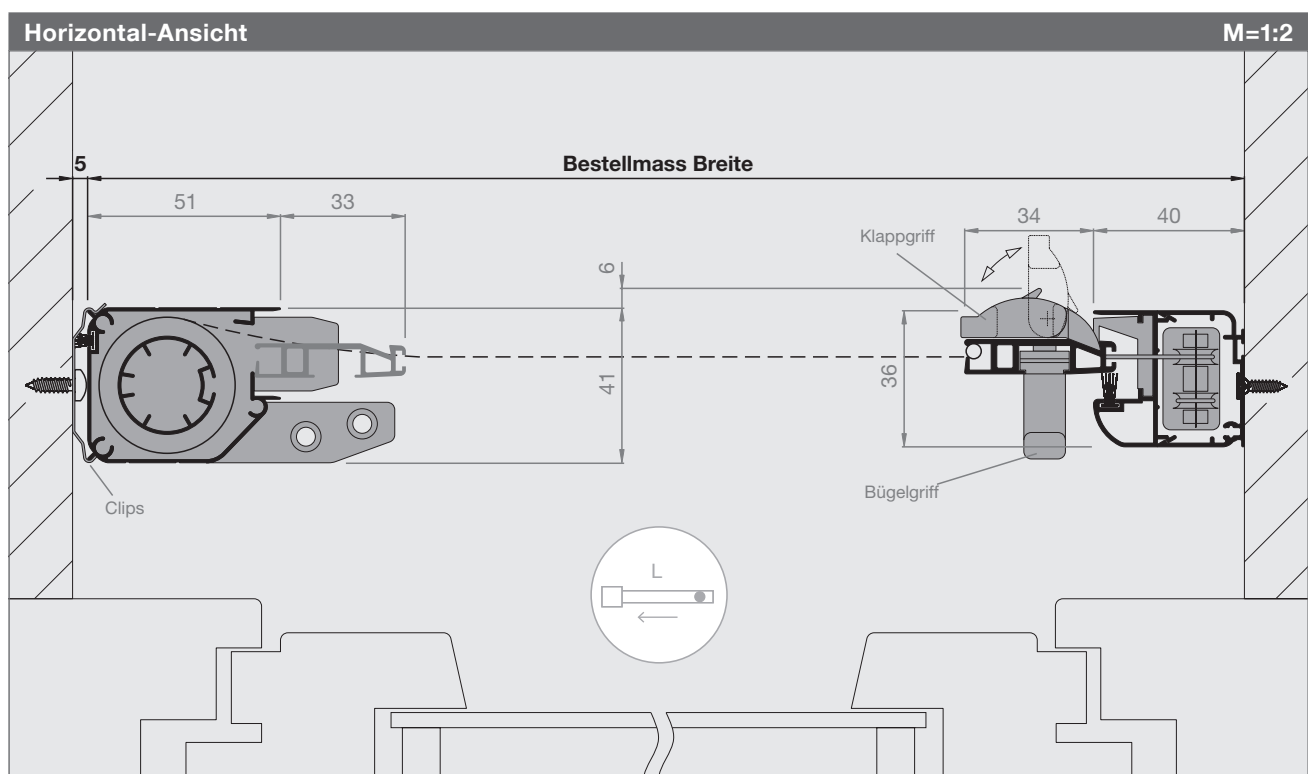

Türrollo Comfort

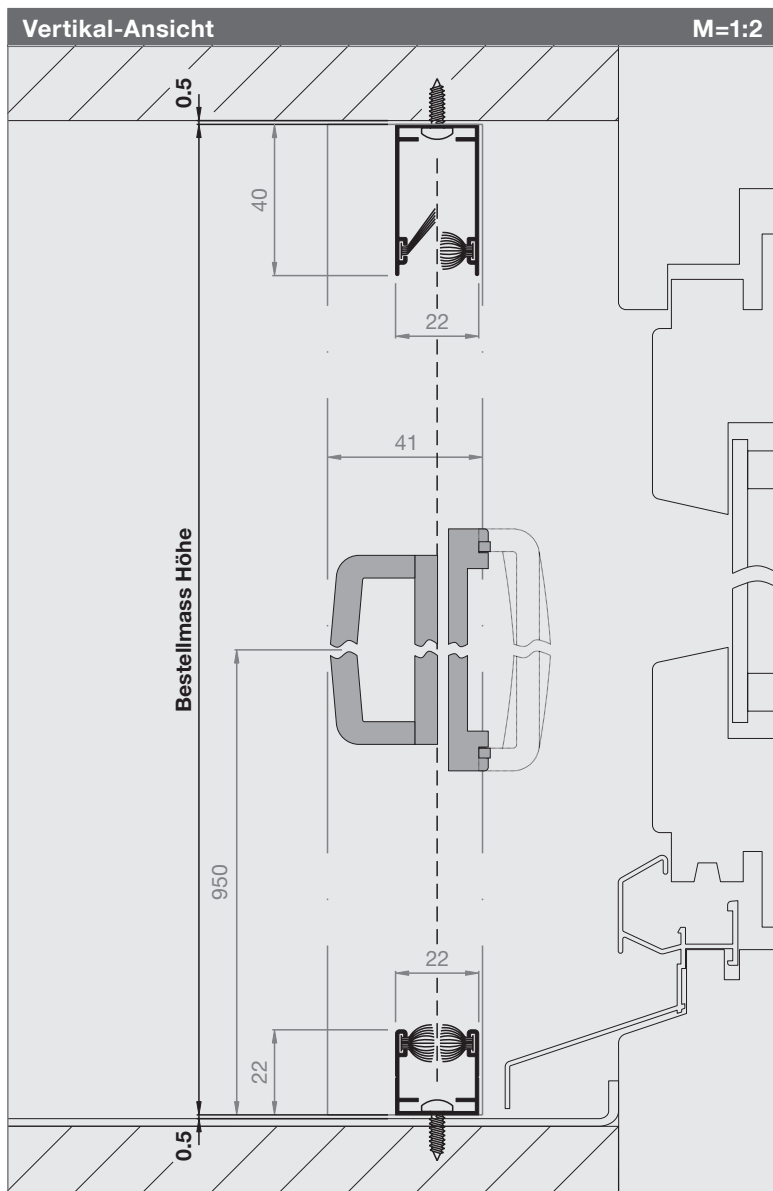

Artikel-Nr.	Preis
4151CR2	S.91

Bestellmasse

Bestellmass Breite
Mauerlichtmass - 1 mm

Bestellmass Höhe
Mauerlichtmass - 1 mm

Öffnungsrichtung
Innenansicht öffnen nach:

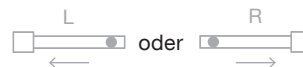

Informationen

Größen in mm

Breite 500 - 1600
Höhe 2500

Optimale Funktion bis max. Breite 1300 mm
Alternativen: Plissee und Schiebetür

Windschutzbürsten oben (Standard)
Halten das Gewebe auch bei windigem Wetter in den Führungsschienen fest.

Montage
Bodenprofil immer waagrecht montieren.
Gefälle mit Schrägprofil ausgleichen (S. 158)

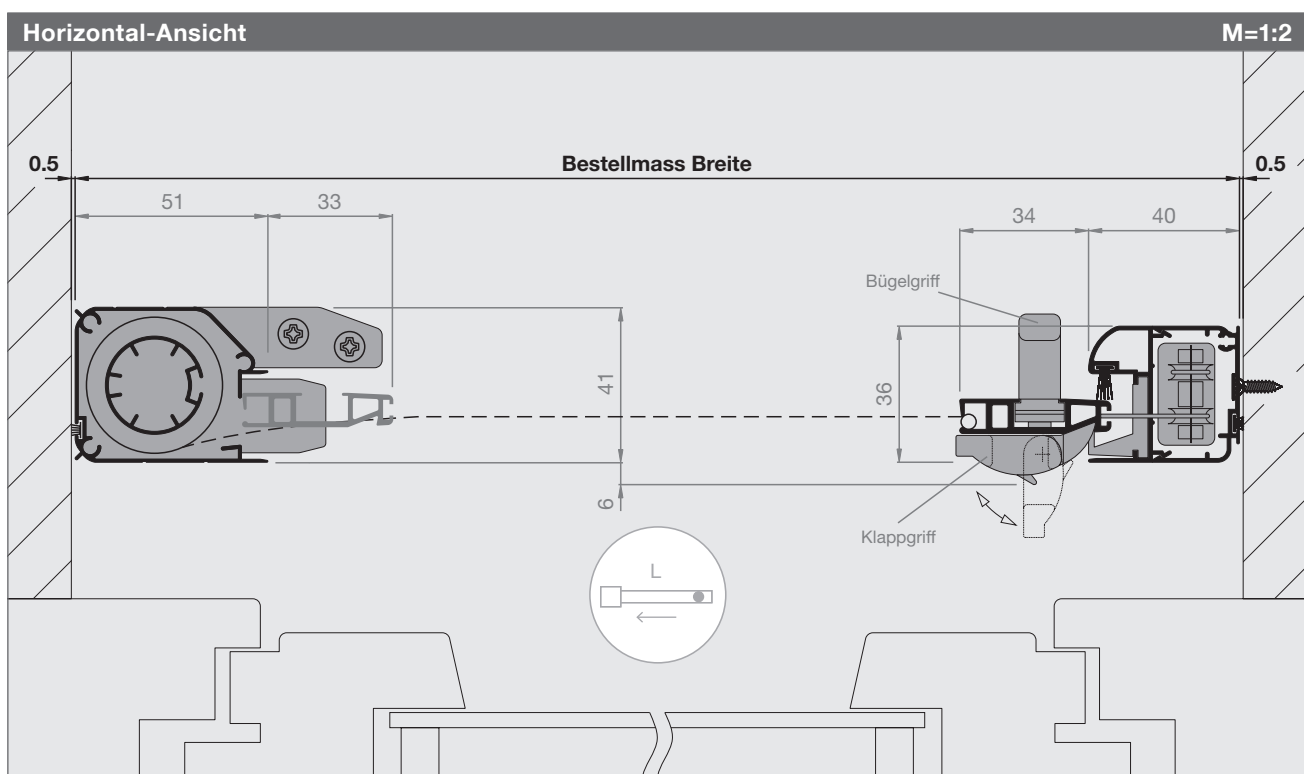

Türrollo Comfort

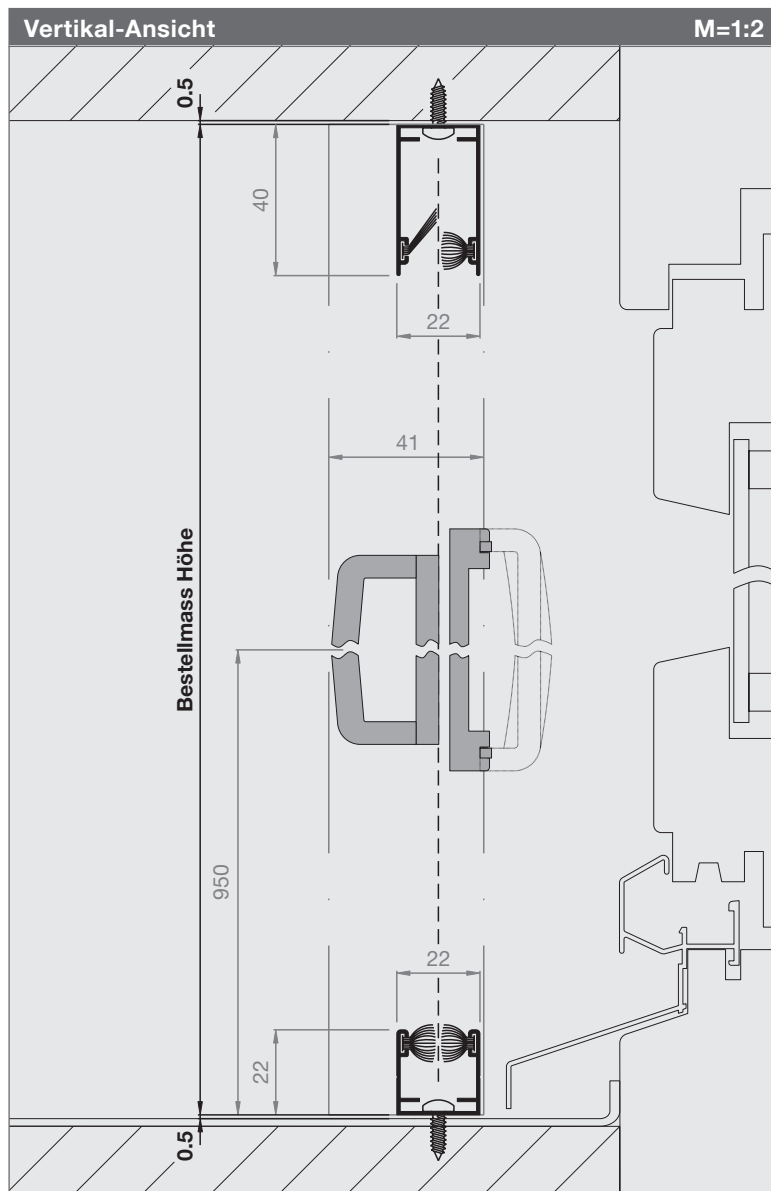

Artikel-Nr.	Preis
4151CR6	S.91

Bestellmasse

Bestellmass Breite
Mauerlichtmass - 5 mm

Bestellmass Höhe
Mauerlichtmass - 1 mm

Öffnungsrichtung
Innenansicht öffnen nach:

Informationen

Größen in mm
Breite 500 - 1600
Höhe 2500

Optimale Funktion bis max. Breite 1300 mm
Alternativen: Plissee und Schiebetür

Clips (Standard)
Einfachste Montage

Windschutzbürsten oben (Standard)
Halten das Gewebe auch bei windigem Wetter in den Führungsschienen fest.

Montage
Bodenprofil immer waagrecht montieren.
Gefälle mit Schrägprofil ausgleichen (S. 158)

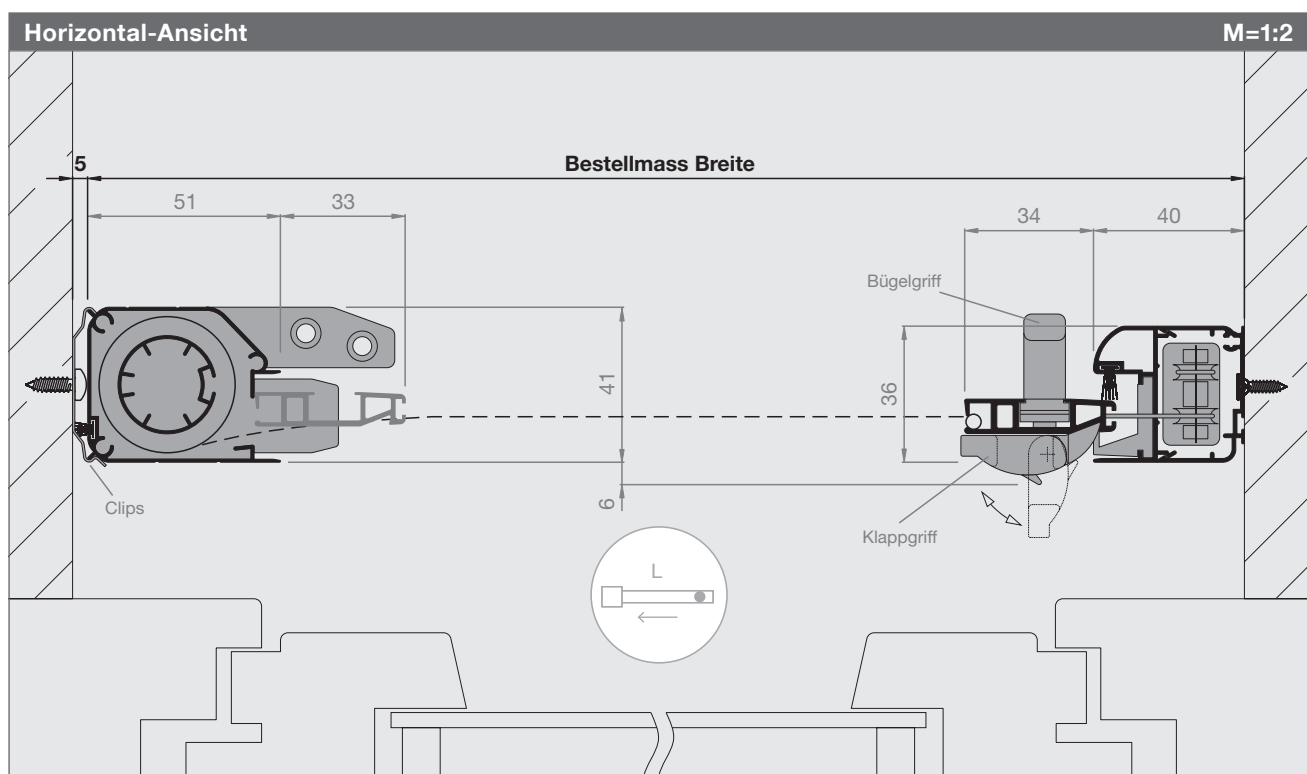

Türrollo Comfort

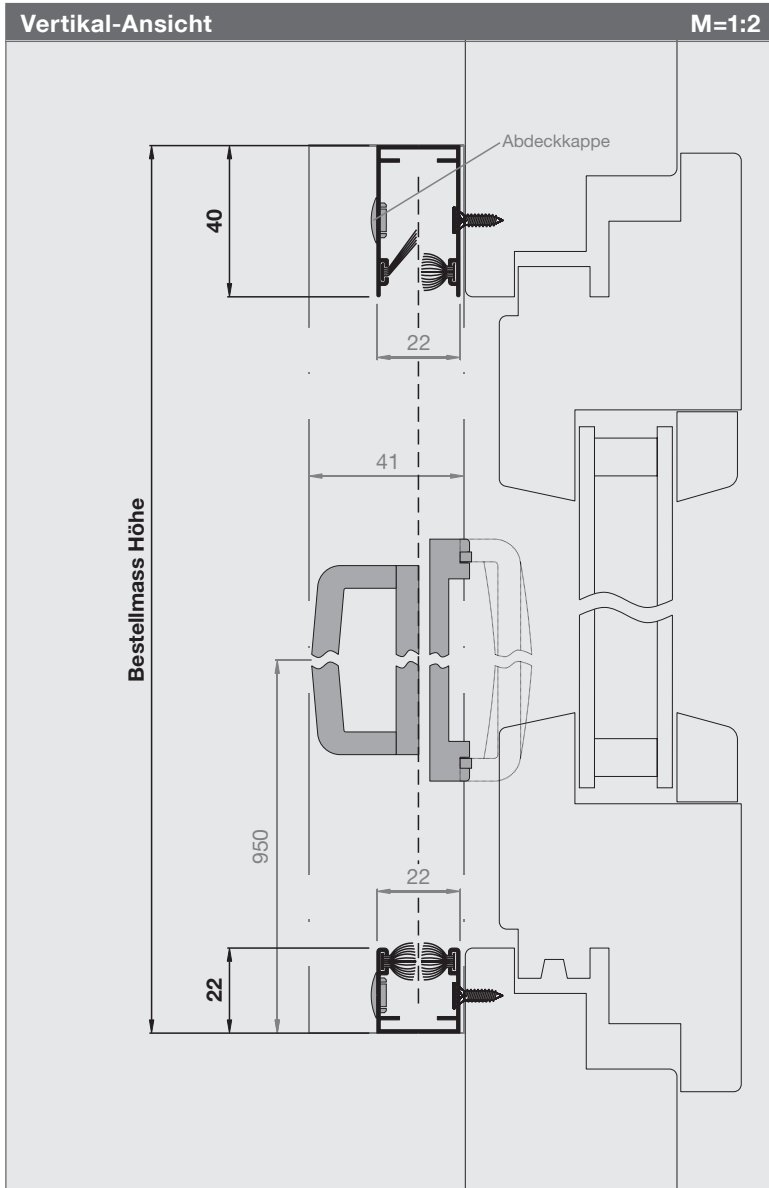

Artikel-Nr.	Preise
4151CR3	S.91

Bestellmasse

Bestellmass Breite
Rahmenlichtmass + 91 mm

Bestellmass Höhe
Rahmenlichtmass + 62 mm

Öffnungsrichtung
Innenansicht öffnen nach:

Informationen

Größen in mm
Breite 500 - 1600
Höhe 2500

Optimale Funktion bis max. Breite 1300 mm
Alternativen: Plissee und Schiebetür

Frontwinkel (Standard)

Windschutzbürsten oben (Standard)
Halten das Gewebe auch bei windigem Wetter in den Führungsschienen fest.

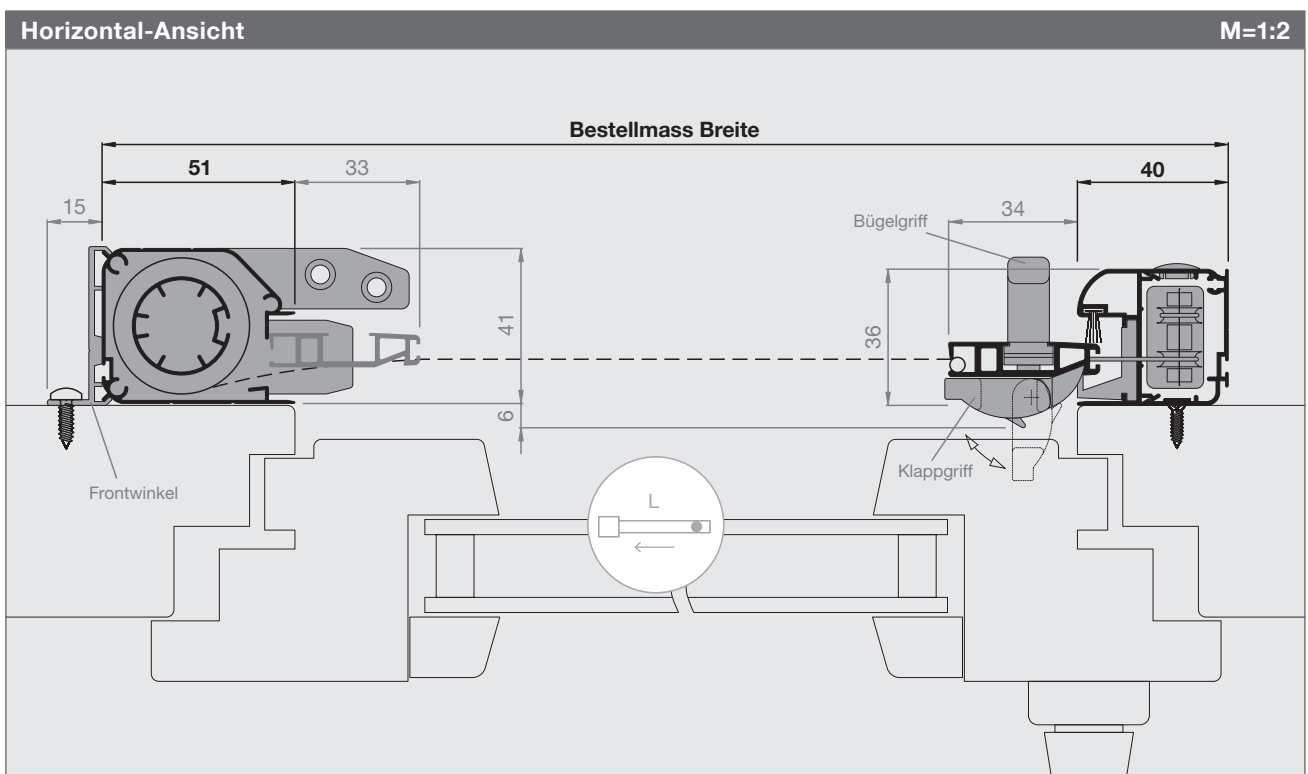

Preisliste Türrollos Comfort

Preise sind fertige Konstruktionspreise exkl. MwSt. Bei Zwischenmassen gilt die nächstgrössere Abmessung. Fahrtkosten und Montage werden separat berechnet. Montagezeit ca. 1½ - 2 Std.

Türrollos Comfort													Art.Nr. 4151CR1-CR2, 4151CR5-CR6		
Höhe	Breite												Achtung: diese Grössen empfehlen wir nur bei wetter- und windgeschützten Einbausituationen.		
	500	600	700	800	900	1000	1100	1200	1300	1400	1500	1600			
2200	685	696	707	717	728	738	749	761	771	782	792	803	803	792	803
2500	707	717	728	738	749	761	771	782	792	803	814	824	803	814	824

Türrollos Comfort													Art.Nr. 4151CR3		
Höhe	Breite												Achtung: diese Grössen empfehlen wir nur bei wetter- und windgeschützten Einbausituationen.		
	500	600	700	800	900	1000	1100	1200	1300	1400	1500	1600			
2200	707	717	728	738	749	761	771	782	792	803	814	824	803	814	824
2500	728	738	749	761	771	782	792	803	814	824	835	845	824	835	845

Spezialgewebe				SG
Art.Nr.	Gewebeart, Farbe	max. Rollo-Breite	Aufpreis / m (Rollo-Höhe)	Aufpreis / Stk.
SG55	Fiberglasgewebe Standard, schwarz			+17.-
SG63	BetterView Fiberglas, schwarz	1600 mm	+80.-	
SG67	BetterView Fiberglas, grau	1600 mm	+80.-	
SG60	AntiPoll SG10, schwarz	1200 mm	+120.-	

Preisberechnung: Aufpreis Spezialgewebe ist dem Produktpreis (B x H) zu addieren.
SG60: Bei diesem Gewebetyp ist die Wirkung der Windschutzbürsten eingeschränkt.

Gewebespezifikation S. 166

Gewebe ersetzen				EG
Art.Nr.	Gewebeart, Farbe	max. Breite	Preis / m (Höhe) - mind. 1 m	
EG50	Fiberglas auf Welle, grau	1600 mm	70.-	
EG55	Fiberglas auf Welle, schwarz	1600 mm	70.-	
EG63	BetterView Fiberglas auf Welle, schwarz	1600 mm	100.-	
EG67	BetterView Fiberglas auf Welle, grau	1600 mm	100.-	
EG60	AntiPoll SG10 auf Welle, schwarz	1200 mm	140.-	

Die Preise beinhalten Produkt-Reinigung, Material, Arbeit und Entsorgung.

Optionen		
Art.Nr.	Bezeichnung	Preis
4151zu09	Griffleistenverstärkung	25.- / m
4151zu20	Bürstenöffner	7.- / Stk.

Sonderlackierung						SL
Aufpreis Pulverbeschichten Rollos in RAL, NCS, IGP (m = Profil-Laufmeter)		bis 6 m	bis 20 m	bis 50 m	bis 100 m	>100 m
SL0	Aufpreis Pulverbeschichten bis 6 m pro Sonderfarbe (Grundpauschale)	+176.-				
SL3	Aufpreis Pulverbeschichten ab 6 m pro Sonderfarbe (Aufpreis / m)		+29.-	+27.-	+25.-	a.A.

Die Grundpauschale entfällt bei mehr als 6m Profil-Laufmetern pro Sonderfarbe.
Diese Aufpreise gelten nur für Lagerfarben. Für alle anderen Farben fallen höhere Kosten an. Weitere Auskünfte auf Anfrage.

Seilzug und Gegengewichts-Mechanismus bei Türrollos Comfort

Das Türrollo Comfort ist mit einem integrierten Seilzug und Gegengewichts-Mechanismus ausgestattet. Dadurch lässt sich dieses Rollo federleicht öffnen und schliessen.

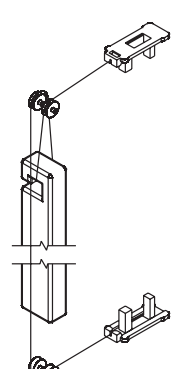

Notizen

Türrollos Uno

Dank seitlicher Bedienung können Sie das Rollfix Türrollo Uno bequem öffnen und schliessen. Wenn Sie das Insektennetz nicht benötigen, lassen Sie es einfach im Rollokasten verschwinden.



Varianten TR1 und TR2

Für die Montage in Holz-, Isolations- und Mauerlaibungen. Befestigung durch Kastenabschlussdeckel O und U. (Vorsicht: Schräge Wetterbänke müssen ausgeglichen werden.)

Variante TR3

Für die Frontalmontage direkt auf den Türrahmen. (Vorsicht: Platzbedarf für Klappgriff und Frontmontageteile beachten.)

Varianten TR5 und TR6

Für die Montage in Holz-, Isolations- und Mauerlaibungen. Kastenbefestigung mit Clips. (Vorsicht: Schräge Wetterbänke müssen ausgeglichen werden.)

Optimale Breite und Alternativen

Für eine optimale Funktion empfehlen wir eine Breite bis max. 1300 mm. Bei breiteren Durchgängen bitte auf ein Türrollo Duo, ein Plissee oder ein Schiebetür-System ausweichen.

Verwendete Profile

(M=1:2)

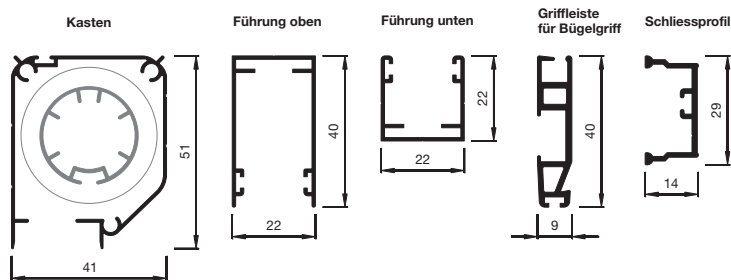

Türrollo Uno

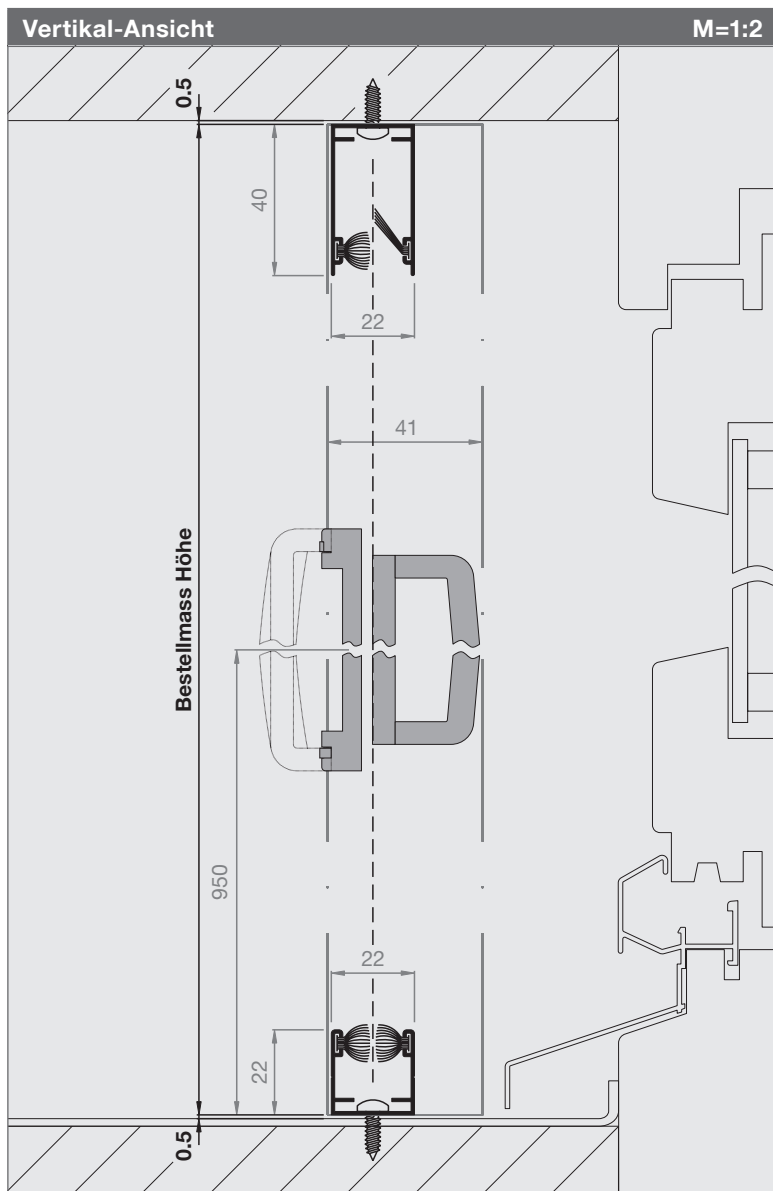

Artikel-Nr.	Preis
4151TR1	S. 99

Bestellmasse
Bestellmass Breite Mauerlichtmass - 1 mm
Bestellmass Höhe Mauerlichtmass - 1 mm
Öffnungsrichtung Innenansicht öffnen nach:

Informationen
Größen in mm Breite 500 - 1600 Höhe 2500
Optimale Funktion bis max. Breite 1300 mm Alternativen: Plissee und Schiebetür
Federbremse (Standard) Sorgt für ein sanftes und geräuschloses Aufrollen des Insektennetzes.
Windschutzbürsten oben (Standard) Halten das Gewebe auch bei windigem Wetter in den Führungsschienen fest.
Montage Bodenprofil immer waagrecht montieren. Gefälle mit Schrägprofil ausgleichen (S. 158)

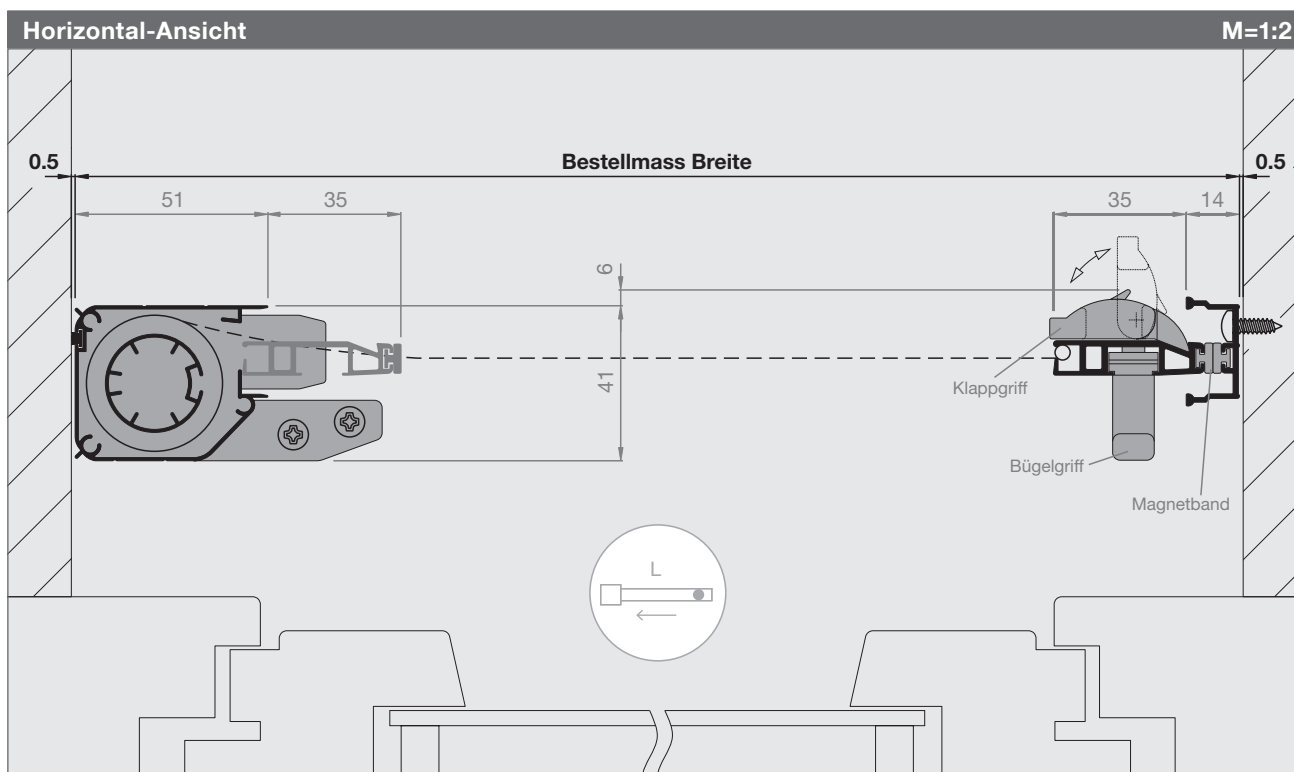

Türrollo Uno

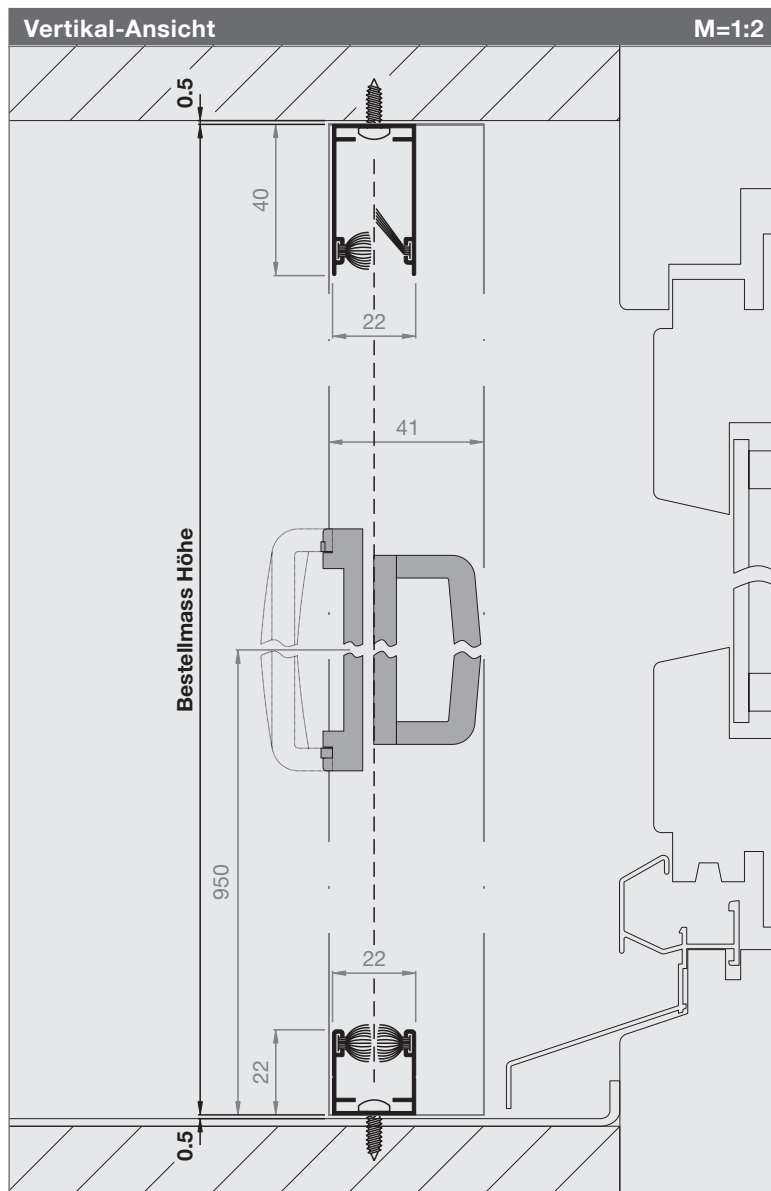

Artikel-Nr.	Preise
4151TR5	S.99

Bestellmasse

Bestellmass Breite
Mauerlichtmass - 5 mm

Bestellmass Höhe
Mauerlichtmass - 1 mm

Öffnungsrichtung
Innenansicht öffnen nach:

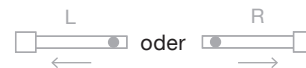

Informationen

Größen in mm

Breite 500 - 1600
Höhe 2500

Optimale Funktion bis max. Breite 1300 mm
Alternativen: Plissee und Schiebetür

Clips (Standard)
Einfachste Montage



Federbremse (Standard)
Sorgt für ein sanftes und geräuschloses
Aufrollen des Insektennetzes.

Windschutzbürsten oben (Standard)
Halten das Gewebe auch bei windigem
Wetter in den Führungsschienen fest.

Montage
Bodenprofil immer waagrecht montieren.
Gefälle mit Schrägprofil ausgleichen (S. 158)

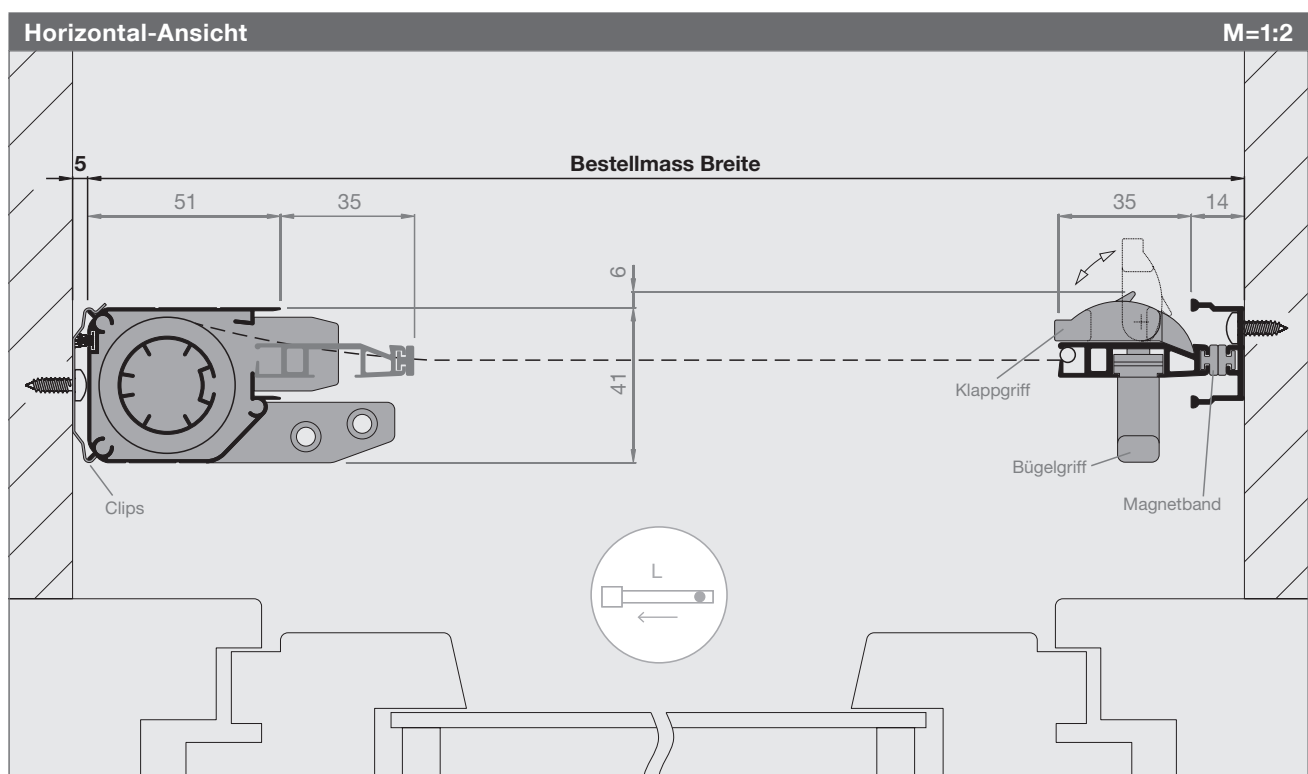

Türrollo Uno

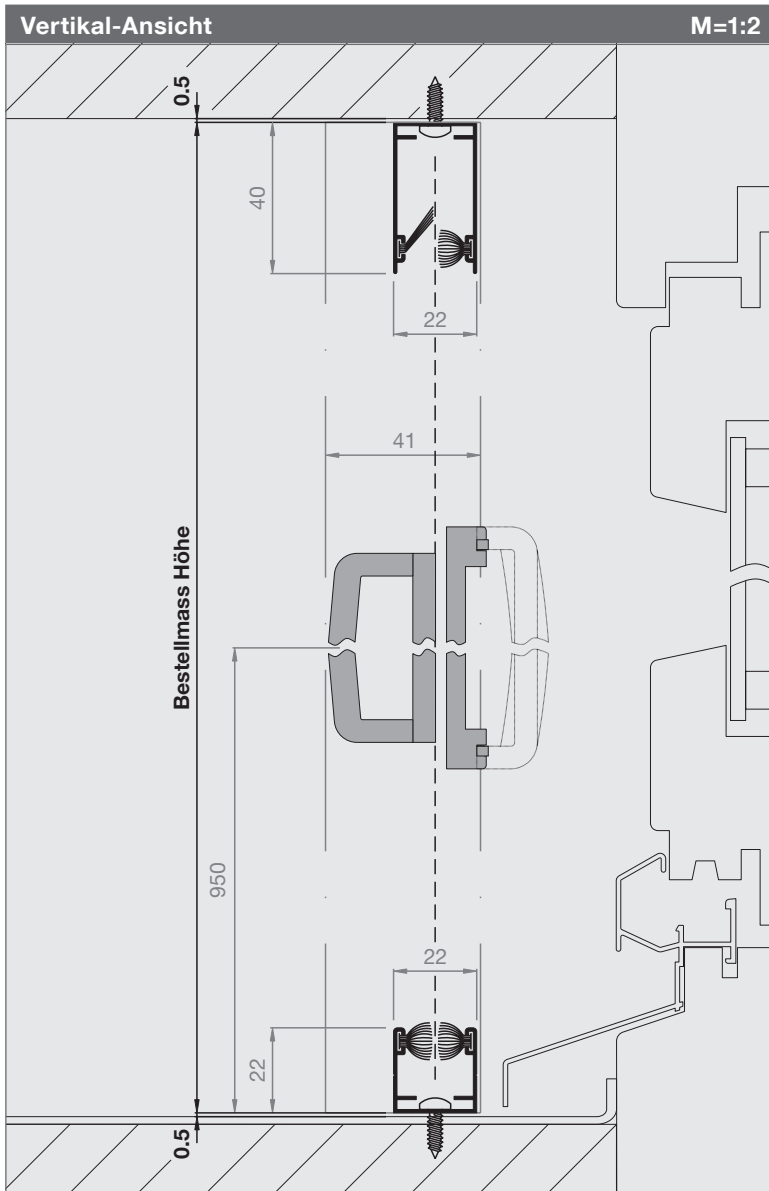

Artikel-Nr.	Preise
4151TR2	S. 99

Bestellmasse

Bestellmass Breite
Mauerlichtmass - 1 mm

Bestellmass Höhe
Mauerlichtmass - 1 mm

Öffnungsrichtung
Innenansicht öffnen nach:

Informationen

Größen in mm
Breite 500 - 1600
Höhe 2500

Optimale Funktion bis max. Breite 1300 mm
Alternativen: Plissee und Schiebetür

Federbremse (Standard)
Sorgt für ein sanftes und geräuschloses Aufrollen des Insektennetzes.

Windschutzbürsten oben (Standard)
Halten das Gewebe auch bei windigem Wetter in den Führungsschienen fest.

Montage
Bodenprofil immer waagrecht montieren.
Gefälle mit Schrägprofil ausgleichen (S. 158)

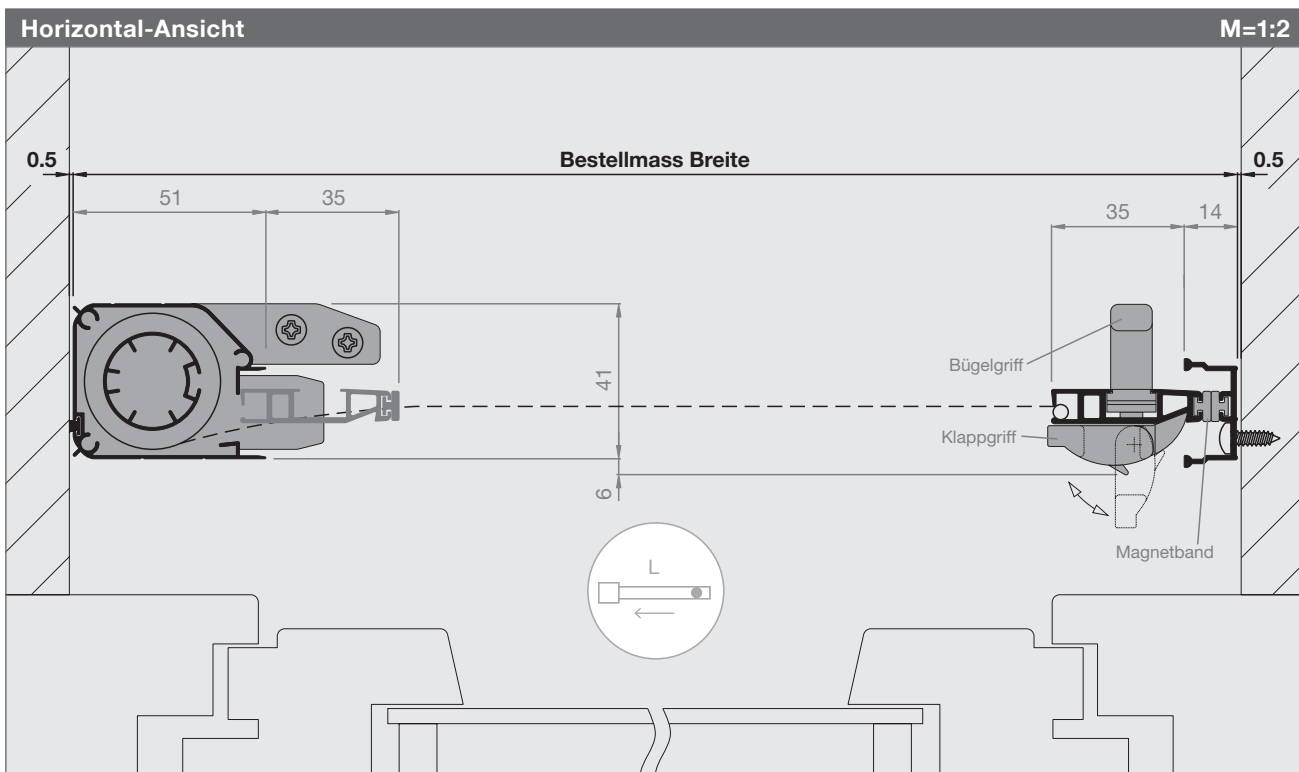

Türrollo Uno

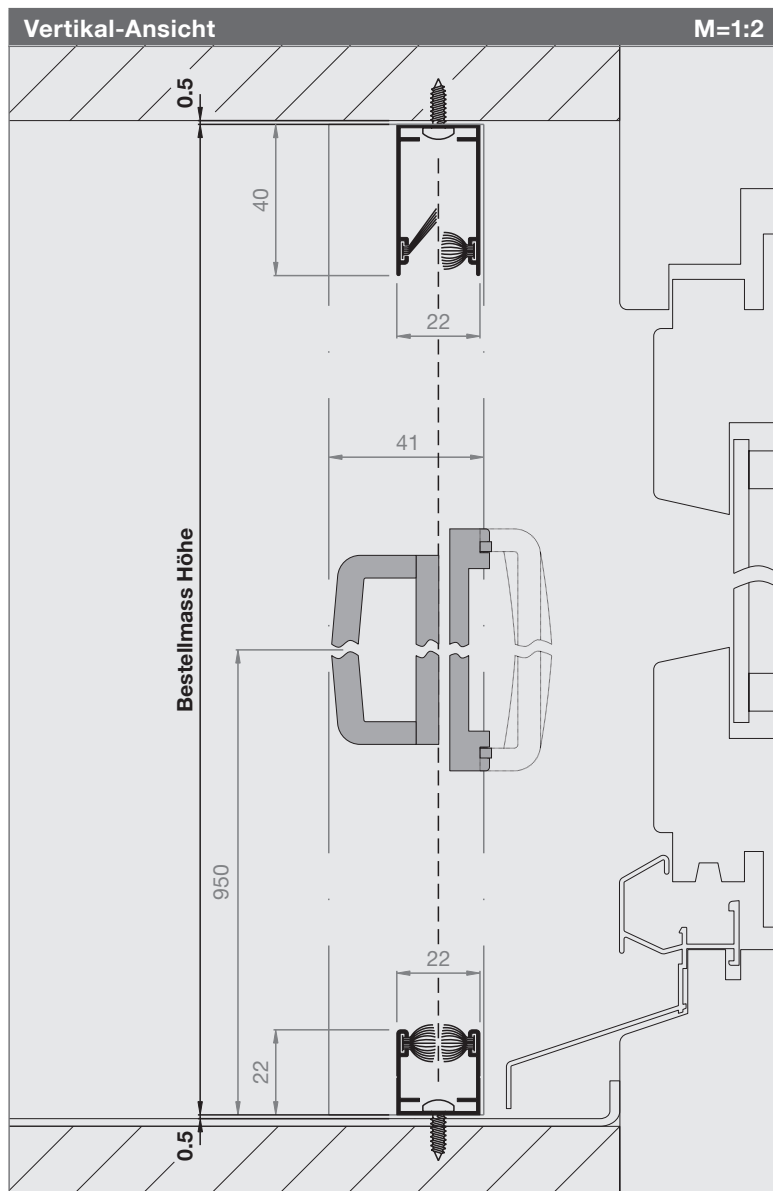

Artikel-Nr.	Preise
4151TR6	S.99

Bestellmasse

Bestellmass Breite
Mauerlichtmass - 5 mm

Bestellmass Höhe
Mauerlichtmass - 1 mm

Öffnungsrichtung
Innenansicht öffnen nach:

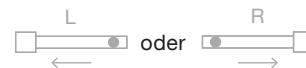

Informationen

Größen in mm

Breite 500 - 1600
Höhe 2500

Optimale Funktion bis max. Breite 1300 mm
Alternativen: Plissee und Schiebetür

Clips (Standard)
Einfachste Montage

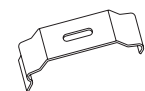

Federbremse (Standard)
Sorgt für ein sanftes und geräuschloses
Aufrollen des Insektennetzes.

Windschutzbürsten oben (Standard)
Halten das Gewebe auch bei windigem
Wetter in den Führungsschienen fest.

Montage
Bodenprofil immer waagrecht montieren.
Gefälle mit Schrägprofil ausgleichen (S. 158)

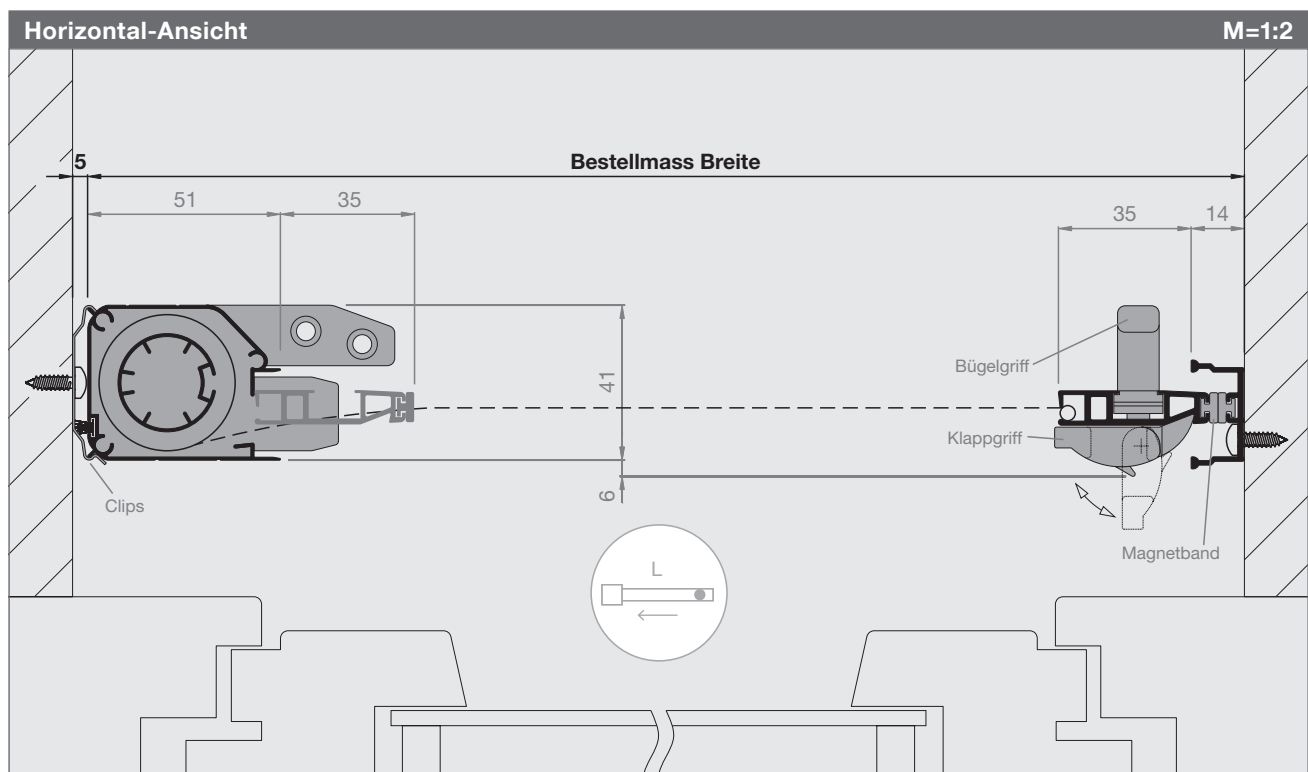

Türrollo Uno

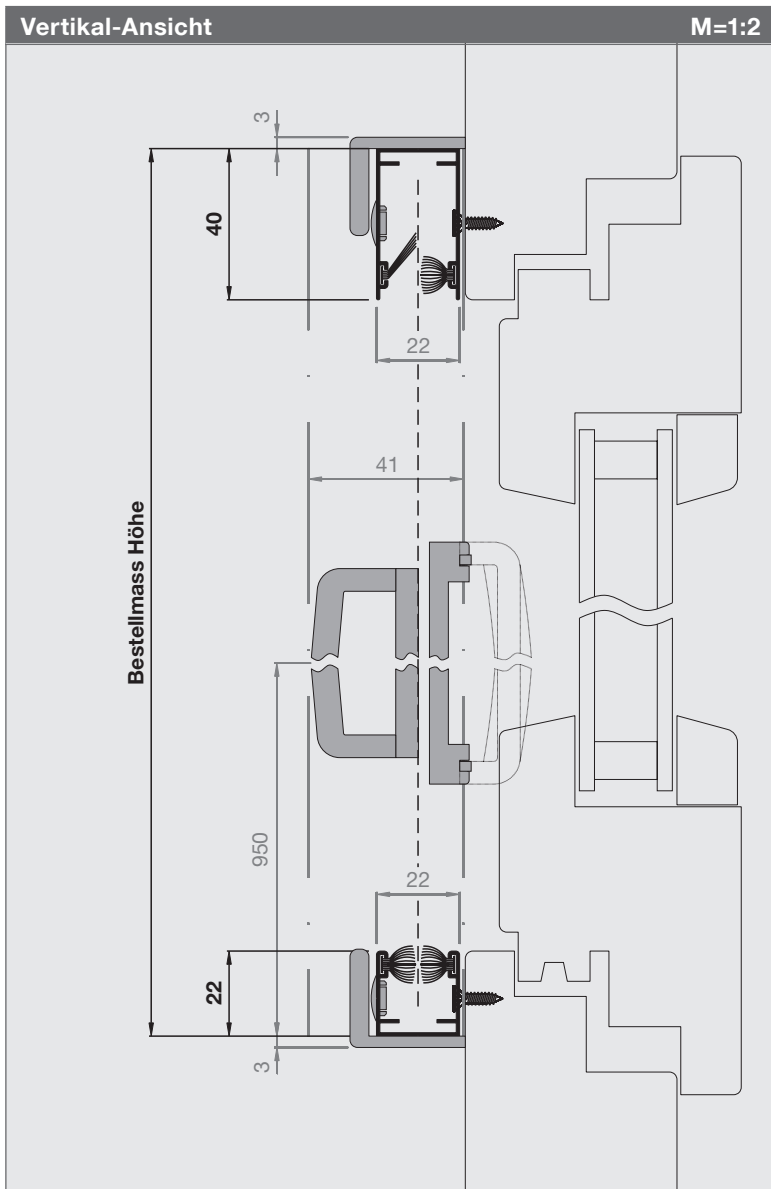

Artikel-Nr.	Preise
4151TR3	S. 99

Bestellmasse

Bestellmass Breite
Rahmenlichtmass + 65 mm

Bestellmass Höhe
Rahmenlichtmass + 62 mm

Öffnungsrichtung
Innenansicht öffnen nach:

L R

Informationen

Größen in mm
Breite 500 - 1600
Höhe 2500

Optimale Funktion bis max. Breite 1300 mm
Alternativen: Plissee und Schiebetür

Frontwinkel (Standard)

Federbremse (Standard)
Sorgt für ein sanftes und geräuschloses Aufrollen des Insektennetzes.

Windschutzbürsten oben (Standard)
Halten das Gewebe auch bei windigem Wetter in den Führungsschienen fest.

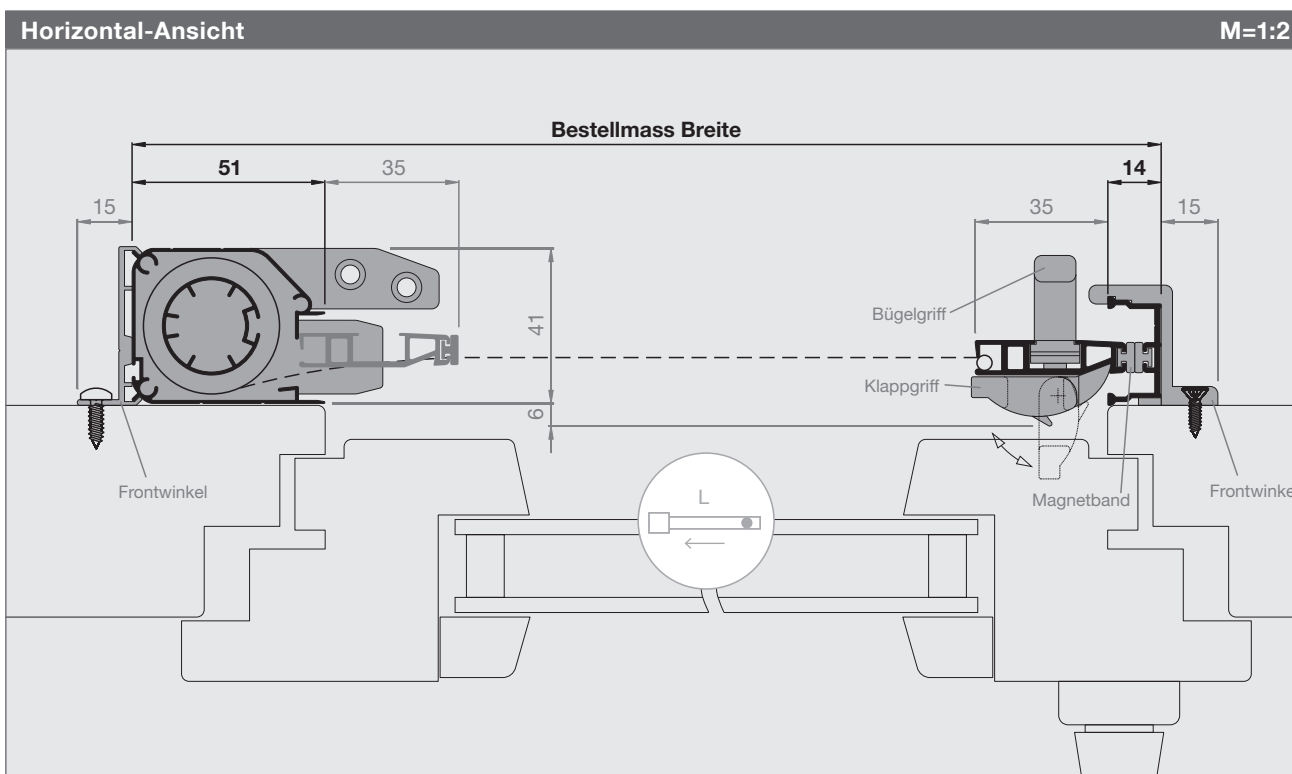

Preisliste Türrollos Uno

Preise sind fertige Konstruktionspreise exkl. MwSt. Bei Zwischenmassen gilt die nächstgrössere Abmessung. Fahrtkosten und Montage werden separat berechnet. Montagezeit ca. 1 - 2 Std.

Türrollos Uno													Art.Nr. 4151TR1-TR2, 4151TR5-TR6		
Höhe	Breite												Achtung: diese Grössen empfehlen wir nur bei wetter- und windgeschützten Einbausituationen.		
	500	600	700	800	900	1000	1100	1200	1300	1400	1500	1600			
2200	514	524	535	546	557	568	578	589	600	610	621	631			
2500	535	546	557	568	578	589	600	610	621	631	642	653			

Ab einer Höhe von 2200mm empfehlen wir eine Griffleistenverstärkung (siehe Optionen unten)

Türrollos Uno													Art.Nr. 4151TR3		
Höhe	Breite												Achtung: diese Grössen empfehlen wir nur bei wetter- und windgeschützten Einbausituationen.		
	500	600	700	800	900	1000	1100	1200	1300	1400	1500	1600			
2200	535	546	557	568	578	589	600	610	621	631	642	653			
2500	557	568	578	589	600	610	621	631	642	653	664	675			

Spezialgewebe				SG
Art.Nr.	Gewebeart, Farbe	max. Rollo-Breite	Aufpreis / m (Rollo-Höhe)	Aufpreis / Stk.
SG55	Fiberglasgewebe Standard, schwarz			+17.-
SG63	BetterView Fiberglas, schwarz	1600mm	+80.-	
SG67	BetterView Fiberglas, grau	1600mm	+80.-	
SG60	AntiPoll SG10, schwarz	1200mm	+120.-	

Preisberechnung: Aufpreis Spezialgewebe ist dem Produktpreis (B x H) zu addieren. Gewebespezifikation S. 166
SG60: Bei diesem Gewebetyp ist die Wirkung der Windschutzbürsten eingeschränkt.

Gewebe ersetzen				EG
Art.Nr.	Gewebeart, Farbe	max. Rollo-Breite	Aufpreis / m (Rollo-Höhe)	
EG50	Fiberglas auf Welle, grau	1600mm	70.-	
EG55	Fiberglas auf Welle, schwarz	1600mm	70.-	
EG63	BetterView Fiberglas auf Welle, schwarz	1600mm	100.-	
EG67	BetterView Fiberglas auf Welle, grau	1600mm	100.-	
EG60	AntiPoll SG10 auf Welle, schwarz	1200mm	140.-	

Die Preise beinhalten Produkt-Reinigung, Material, Arbeit und Entsorgung.

Sonderlackierung						SL	
Aufpreis Pulverbeschichten Rollos in RAL, NCS, IGP (m = Profil-Laufmeter)			bis 6m	bis 20m	bis 50m	bis 100m	>100m
SL0	Aufpreis Pulverbeschichten bis 6m pro Sonderfarbe (Grundpauschale)		+176.-				
SL3	Aufpreis Pulverbeschichten ab 6m pro Sonderfarbe (Aufpreis / m)			+29.-	+27.-	+25.-	a.A.

Die Grundpauschale entfällt bei mehr als 6m Profil-Laufmetern pro Sonderfarbe.
Diese Aufpreise gelten nur für Lagerfarben. Für alle anderen Farben fallen höhere Kosten an. Weitere Auskünfte auf Anfrage.

Optionen		
Art.Nr.	Bezeichnung	Preis
4151zu09	Griffleistenverstärkung	25.- / m
4151zu20	Bürstenöffner	7.- / Stk.

Notizen

Drehtür Slim

Der filigrane Insektenschutz für super schmale Einbausituationen. Die Rollfix Drehtür Slim überzeugt durch schlichtes Design. Dank den schmalen, modular aufgebauten Profilen kann dieses Modell auch zwischen Balkontür und Storen montiert werden.



Varianten DT1 / DT2 und DT7 / DT8

Einteilige Drehtür für die Montage direkt auf den Fenster- oder Türrahmen. Bei flächenversetzten Fenstern und Türen sind die Varianten DT7/DT8 möglich (Platzbedarf aussen nur 7 mm).

Türschliesser und Trittschutz

Optional können ein Türschliesser (Torsionsstab) sowie ein Trittschutz eingebaut werden. Besonders in Kombination erhöhen die beiden den Komfort erheblich.

Varianten DT3 / DT4 / DT5 / DT6

Ein- und zweiflügelige Türen mit Montagerahmen für die Montage in Holz-, Isolations- und Mauerlaibungen oder für eine Frontmontage.

Haustierklappe

Der Einbau von Katzen- oder Hundeklappen ist möglich. Am besten erfolgt der Einbau auf der Scharnierseite in Kombination mit dem Fiberglasgewebe «extra-stark» (PetScreen).

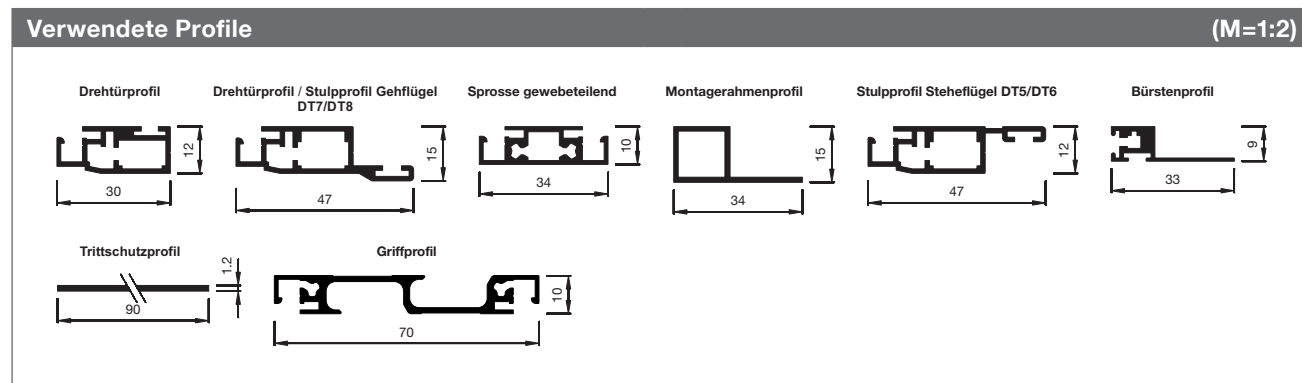

Drehtür Slim

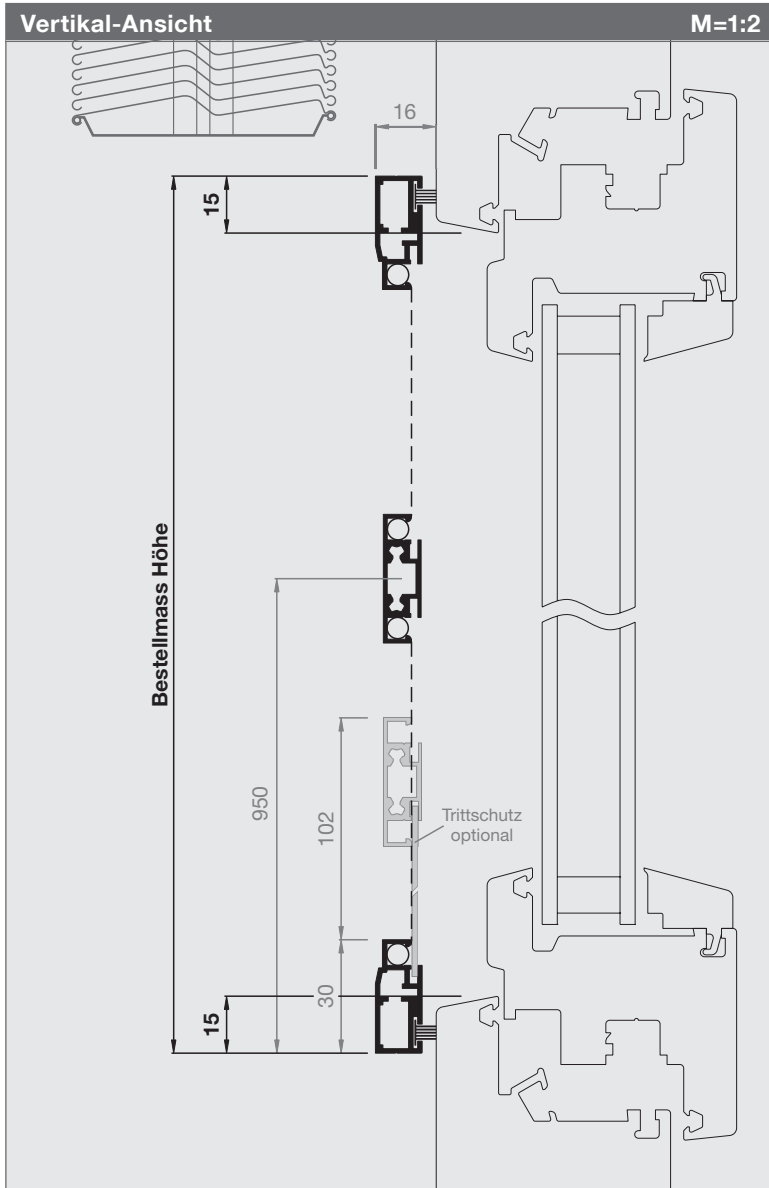

Artikel-Nr.	Preise
1230DT1	S. 110-112

Bestellmasse

Bestellmass Breite
Rahmenlichtmass + 40 mm *

Bestellmass Höhe
Rahmenlichtmass + 30 mm *

* bei starken Rahmenschrägen Zuschlag gegebenfalls angemessen erhöhen

Öffnungsrichtung

Innenansicht öffnen nach:

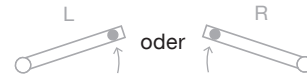

Informationen

Grössen in mm

Breite 500 - 1300

Höhe 2500

Sprosse

ab 1801 mm (Standard)

bis 1800 mm (optional)

generell für alle Durchgänge empfohlen

Trittschutz (optional)

Türschliesser (optional)

schliesst die Tür automatisch →

Griffsprosse (optional, 1230zu08, S. 112)

wie bei Variante 1433PT (siehe S. 120)

Haustierklappe (optional)

Grössen siehe Preisliste S. 112

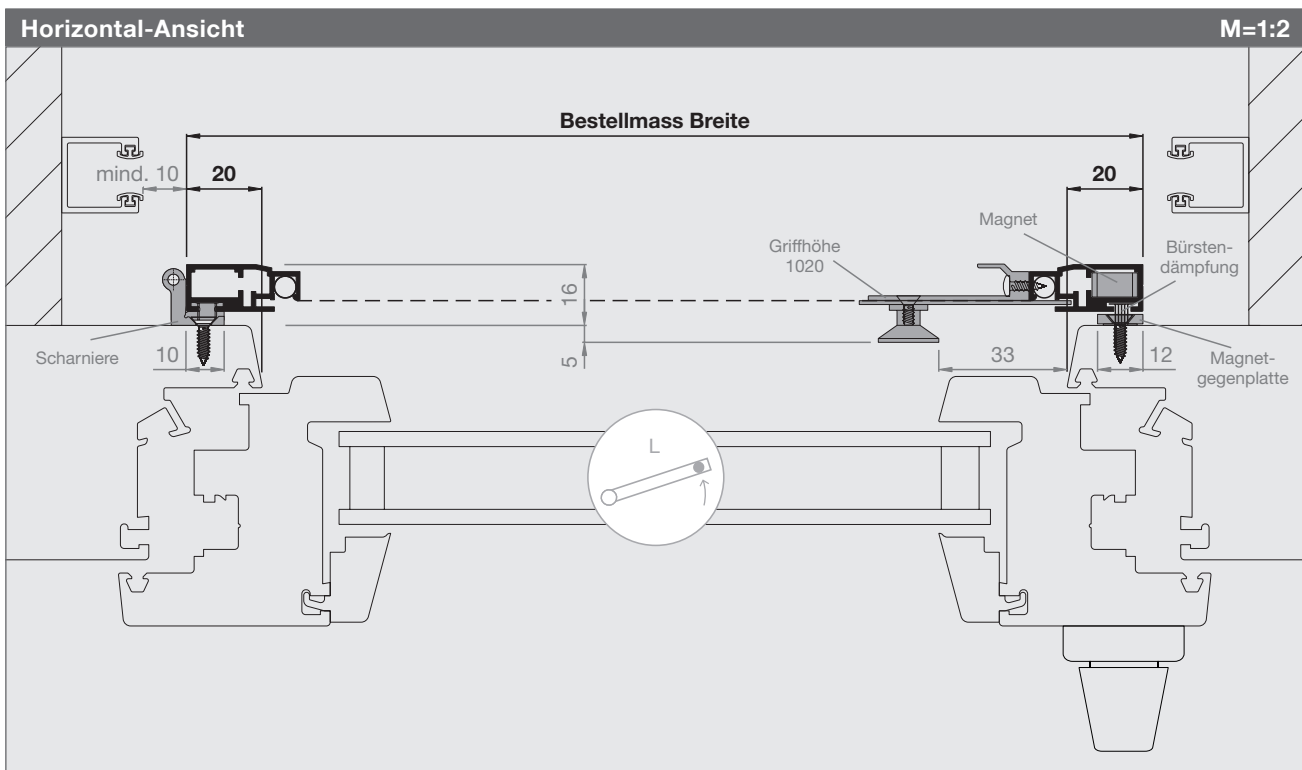
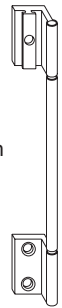

Drehtür Slim

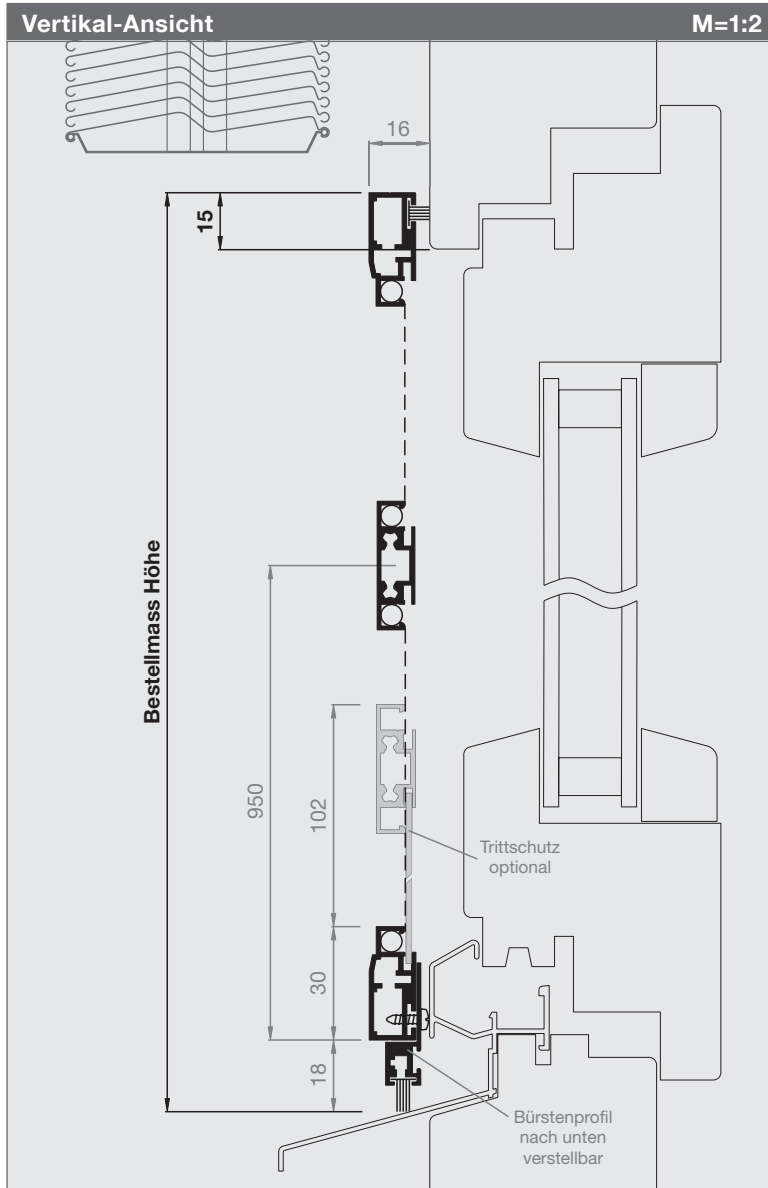

Artikel-Nr.	Preise
1230DT2	S. 110-112

Bestellmasse

Bestellmass Breite

Rahmenlichtmass + 30 mm *

Bestellmass Höhe

OK Rahmenlicht bis Fensterbank + 15 mm *

* bei Einbausituation mit Rahmenschräge Zuschlag angemessen erhöhen (siehe DT1)

Öffnungsrichtung

Innenansicht öffnen nach:



Informationen

Größen in mm

Breite 500 - 1300

Höhe 2500

Sprosse

ab 1801 mm (Standard)

bis 1800 mm (optional)

generell für alle Durchgänge empfohlen

Trittschutz (optional)

Türschliesser (optional)

schliesst die Tür automatisch →

Griffspresse (optional, 1230zu08, S. 112)

wie bei Variante 1433PT (siehe S. 120)

Haustierklappe (optional)

Größen siehe Preisliste S. 112

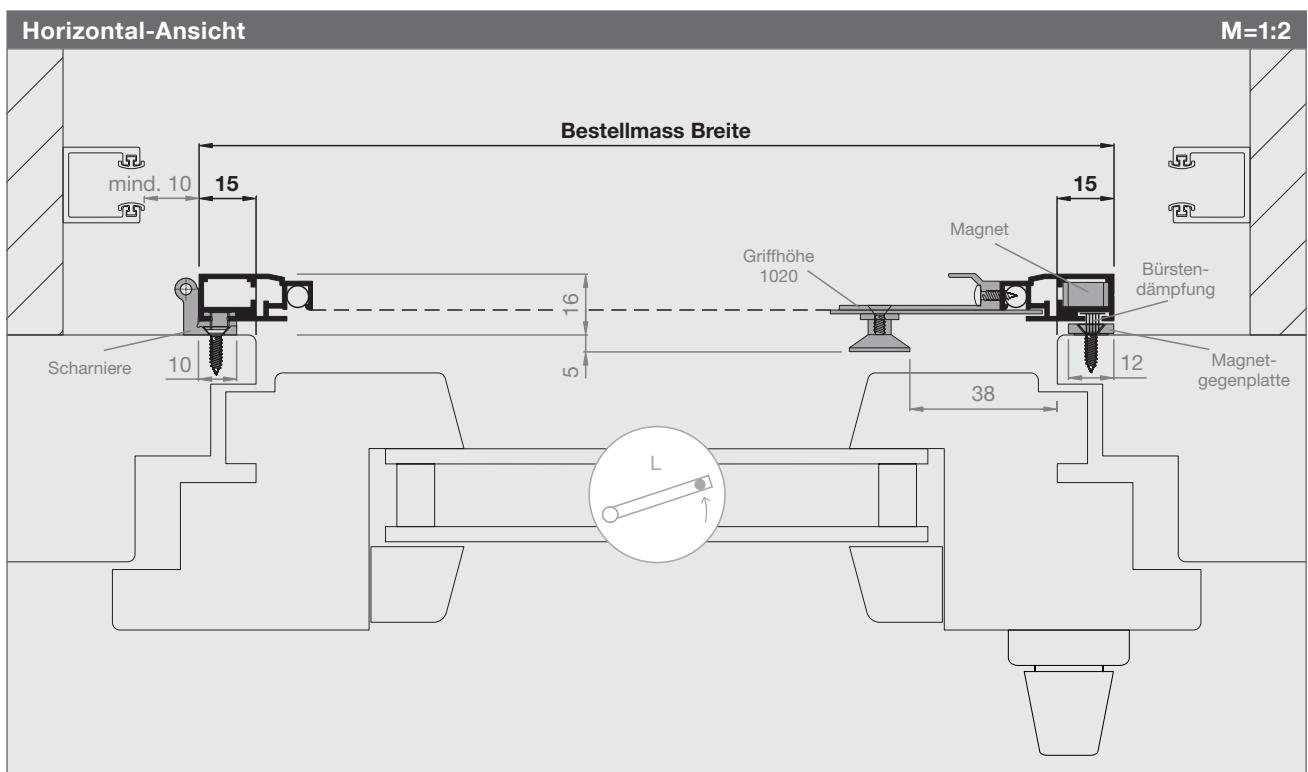

Drehtür Slim

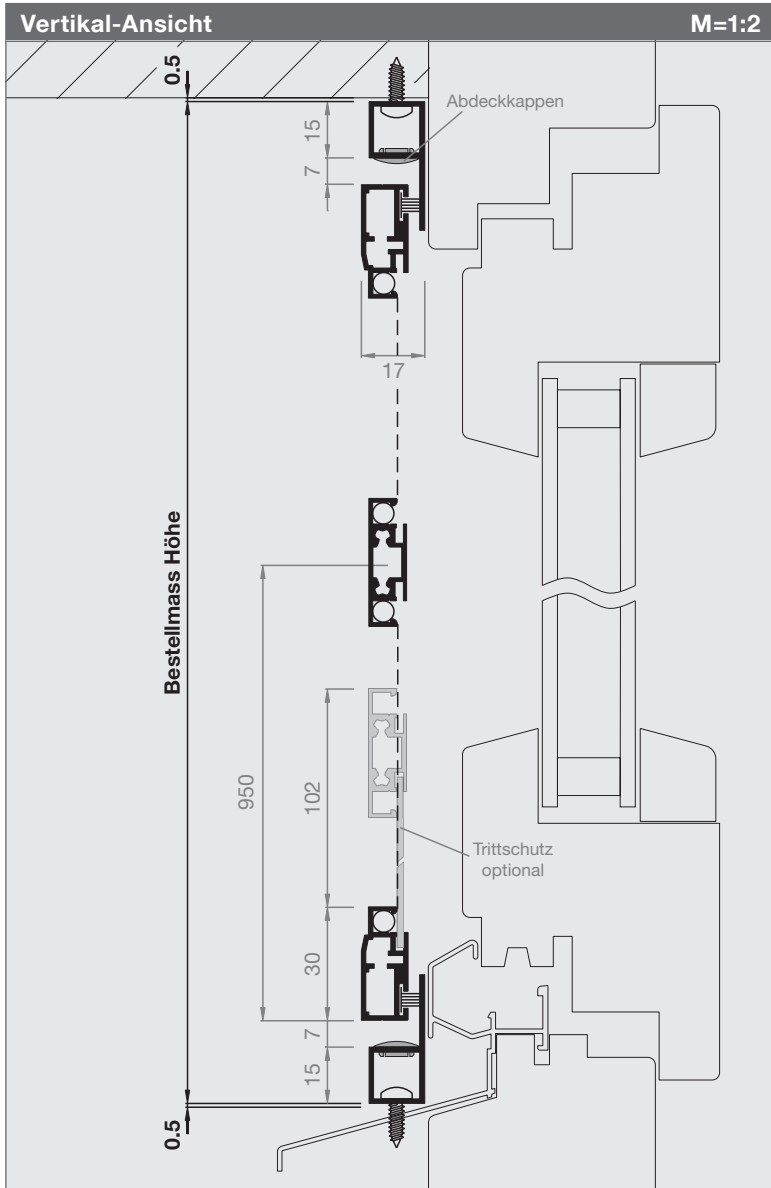

Artikel-Nr.	Preise
1230DT3	S. 110-112

Bestellmasse

Bestellmass Breite
Mauerlichtmass - 1 mm

Bestellmass Höhe
Mauerlichtmass - 1 mm

Öffnungsrichtung
Innenansicht öffnen nach:

Informationen

Größen in mm
Breite 500 - 1300
Höhe 2500

Sprosse
ab 1801 mm (Standard)
bis 1800 mm (optional)
generell für alle Durchgänge empfohlen

Trittschutz (optional)

Türschliesser (optional) →

Griffspresse (optional, 1230zu08, S. 112)
(wie bei Variante 1433PT siehe S. 120)

Haustierklappe (optional)
Größen siehe Preisliste S. 112

Montagevarianten
Laibungs- und Frontmontage möglich

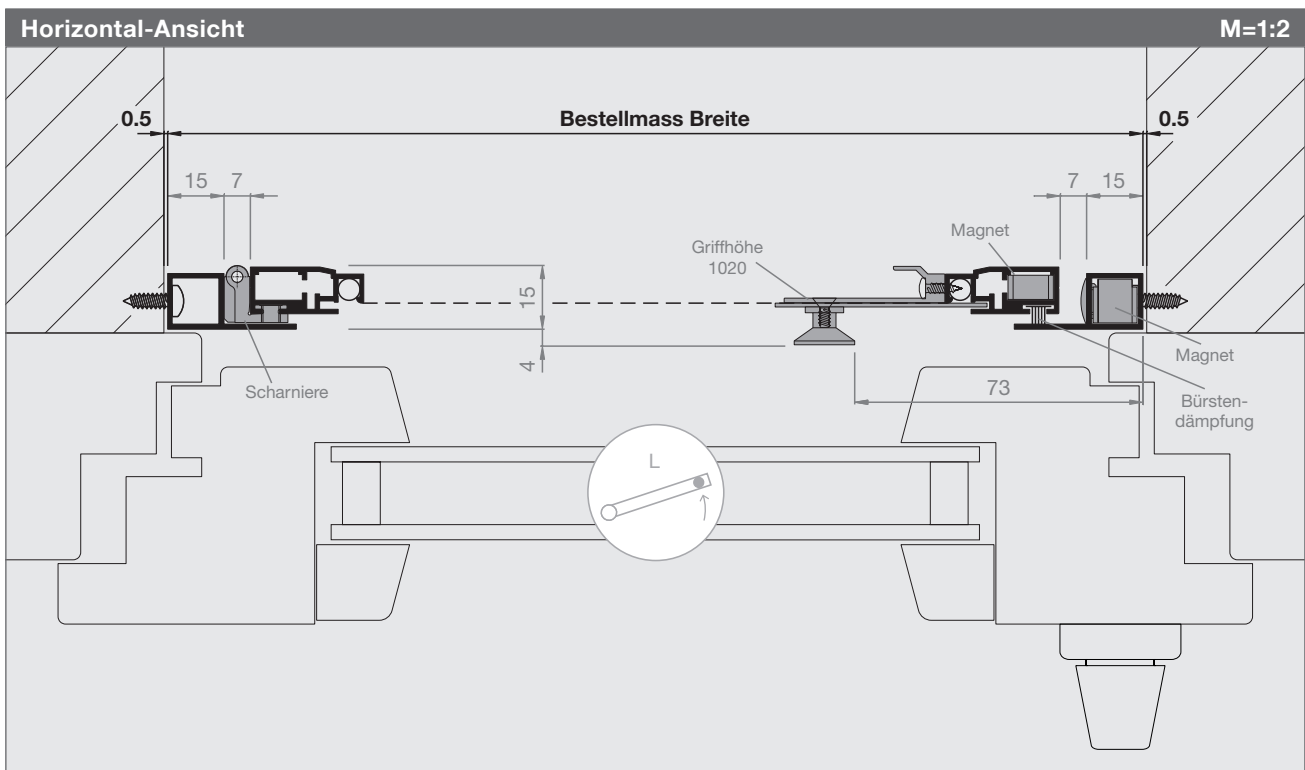

Drehtür Slim

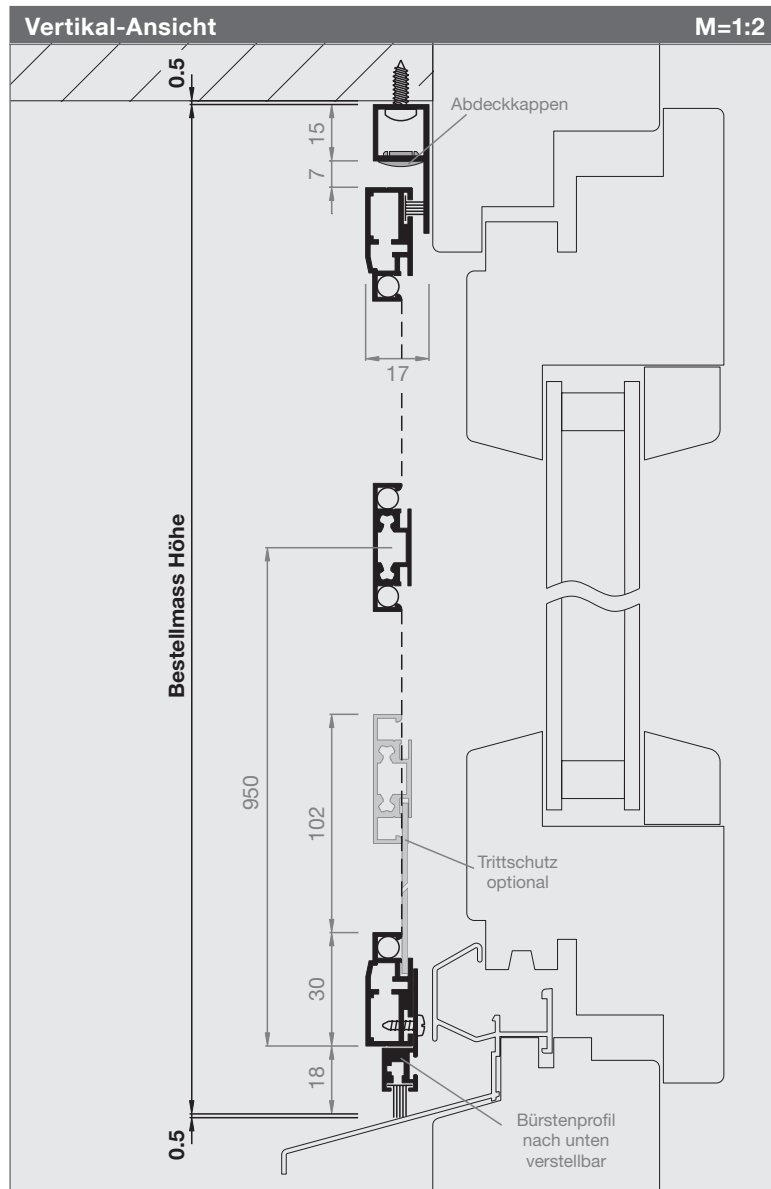

Artikel-Nr.	Preise
1230DT4	S. 110-112

Bestellmasse

Bestellmass Breite
Mauerlichtmass - 1 mm

Bestellmass Höhe
Mauerlichtmass - 1 mm

Öffnungsrichtung
Innenansicht öffnen nach:



Informationen

Größen in mm

Breite 500 - 1300
Höhe 2500

Sprosse

ab 1801 mm (Standard)
bis 1800 mm (optional)
generell für alle Durchgänge empfohlen

Trittschutz (optional)

Türschliesser (optional) →

Griffspresse (optional, 1230zu08, S. 112)
(wie bei Variante 1433PT siehe S. 120)

Haustierklappe (optional)
Größen siehe Preisliste S. 112

Montagevarianten

Laibungs- und Frontmontage möglich

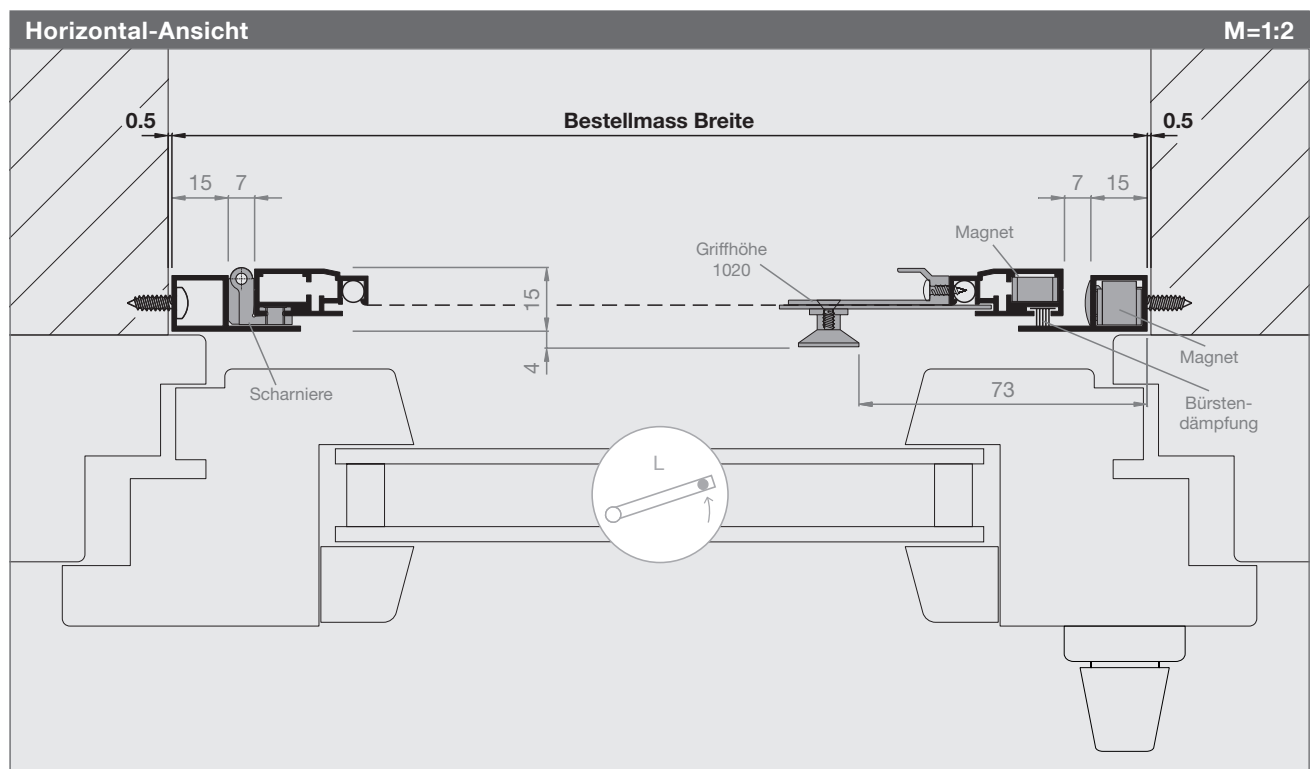
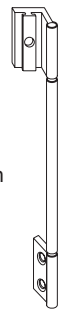

Drehtür Slim

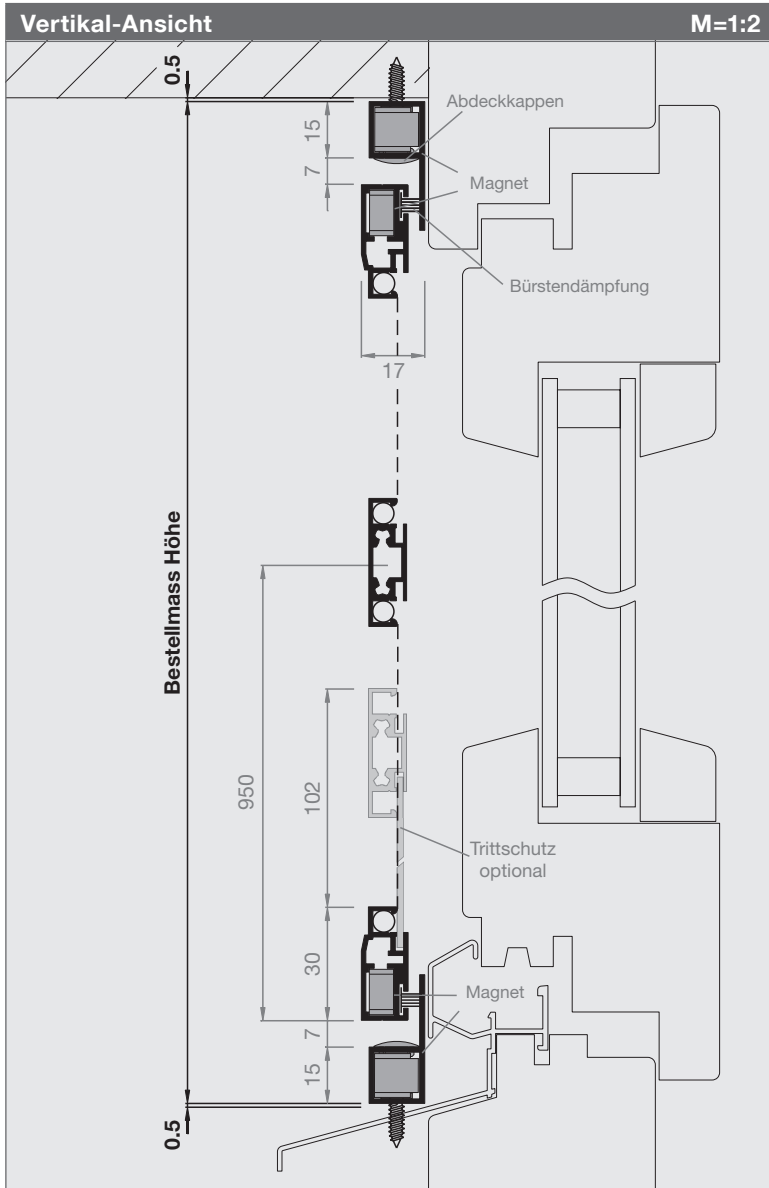

Artikel-Nr. Preise

1230DT5

S. 110-112

Bestellmasse

Bestellmass Breite
Mauerlichtmass - 1 mm

Bestellmass Höhe
Mauerlichtmass - 1 mm

Öffnungsrichtung
Innenansicht öffnen nach:

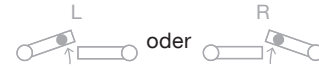

Informationen

Grössen in mm

Breite 1000 - 2600
Höhe 2500

Sprosse

ab 1801 mm (Standard)
bis 1800 mm (optional)
generell für alle Durchgänge empfohlen

Trittschutz (optional)

Türschliesser (optional) →

Griffsprosse (optional, 1230zu08, S. 112)
(wie bei Variante 1433PT siehe S. 120)

Haustierklappe (optional, Grössen S. 112)

Montagevarianten

Laibungs- und Frontmontage möglich

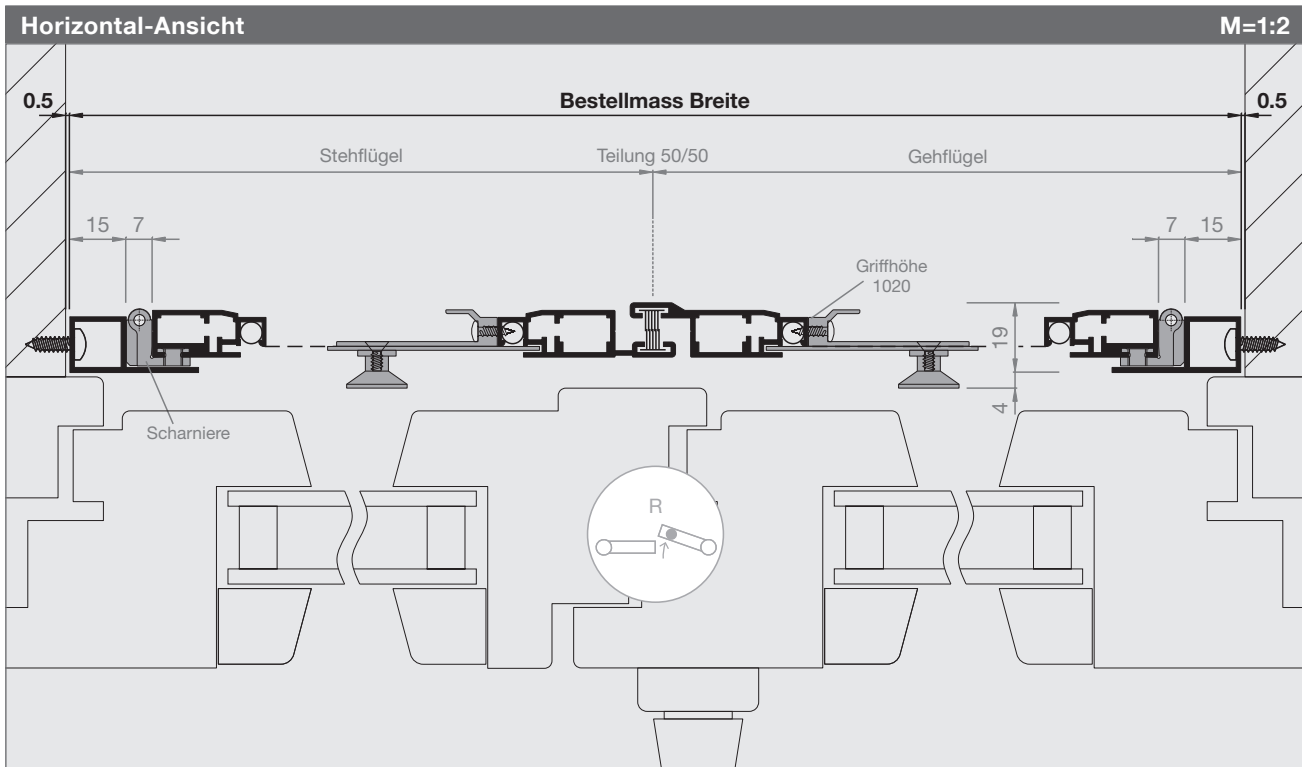

Drehtür Slim

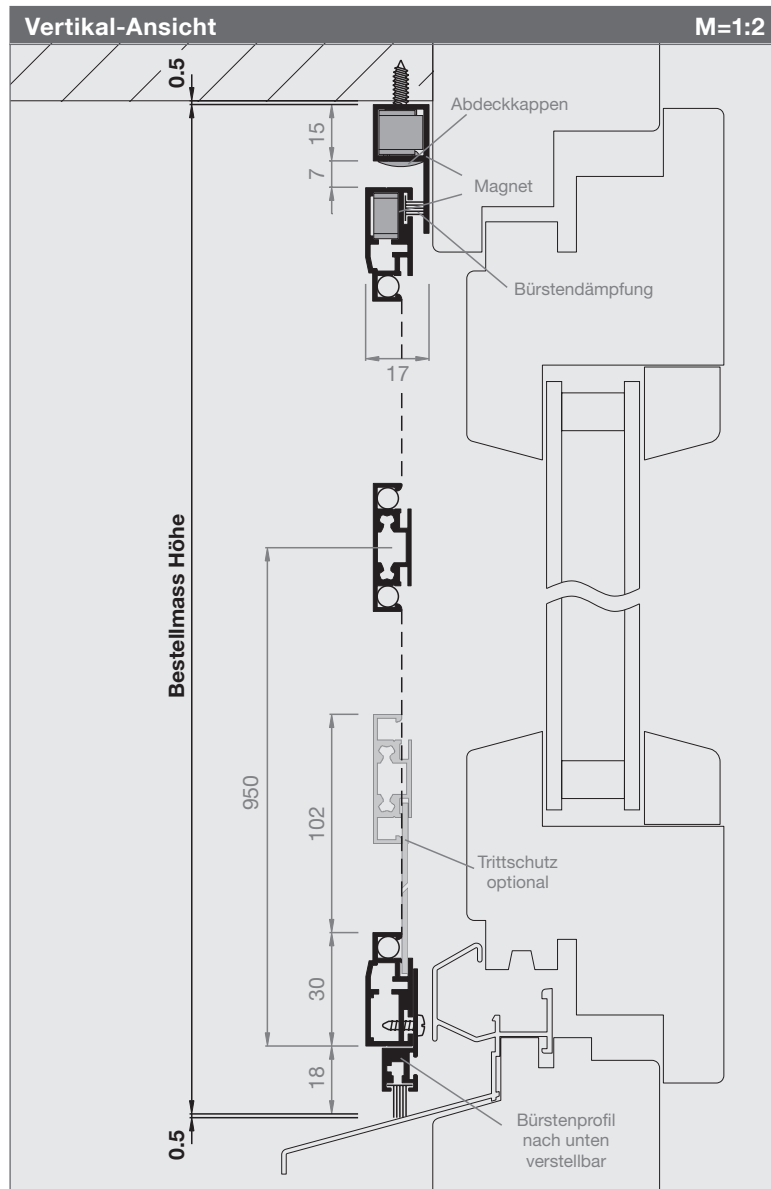

Artikel-Nr.

Preise

1230DT6

S. 110-112

Bestellmasse

Bestellmass Breite
Mauerlichtmass - 1 mm

Bestellmass Höhe
Mauerlichtmass - 1 mm

Öffnungsrichtung
Innenansicht öffnen nach:

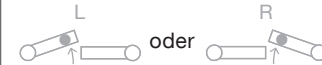

Informationen

Größen in mm

Breite 1000 - 2600
Höhe 2500

Sprosse

ab 1801 mm (Standard)
bis 1800 mm (optional)
generell für alle Durchgänge empfohlen

Trittschutz (optional)

Türschliesser (optional) →

Griffspresse (optional, 1230zu08, S. 112)
(wie bei Variante 1433PT siehe S. 120)

Haustierklappe (optional, Größen S. 112)

Montagevarianten

Laibungs- und Frontmontage möglich

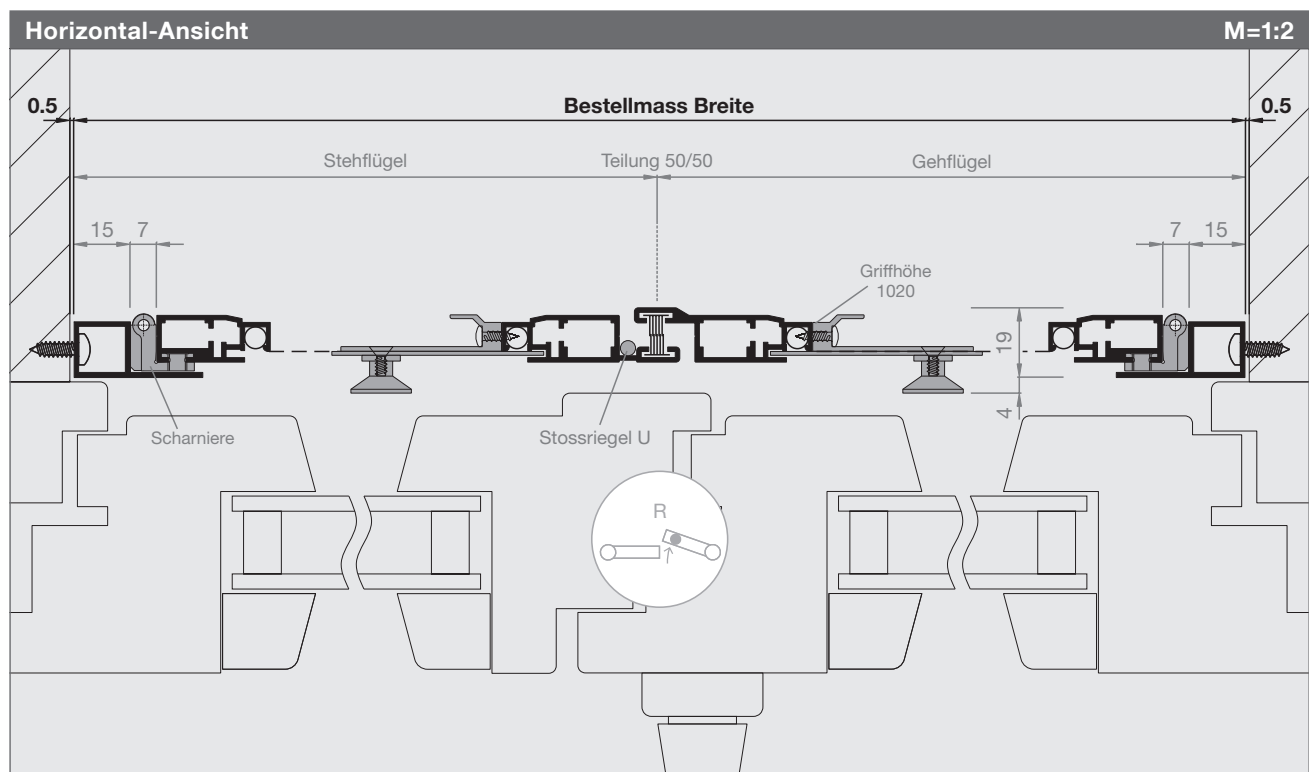
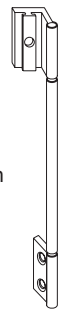

Drehtür Slim

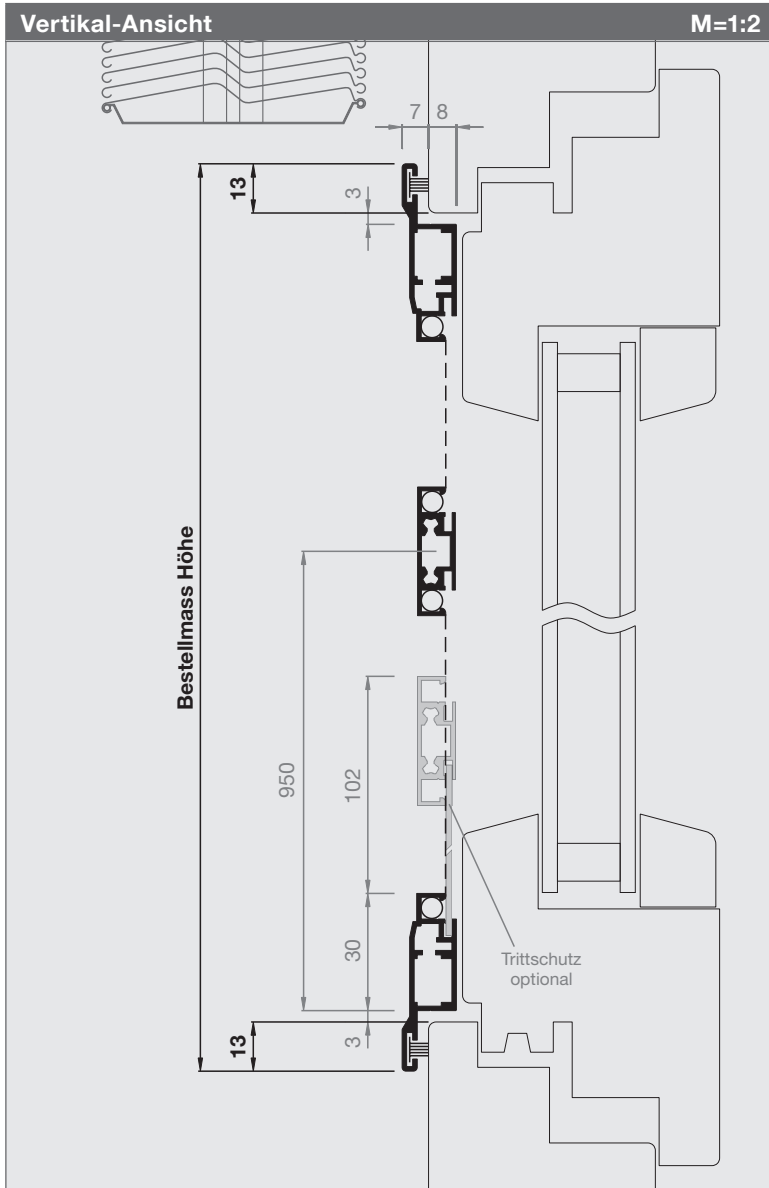

Artikel-Nr.	Preise
1230DT7	S. 110-112

Bestellmasse

Bestellmass Breite
Rahmenlichtmass + 26 mm

Bestellmass Höhe
Rahmenlichtmass + 26 mm

Öffnungsrichtung
Innenansicht öffnen nach:

L oder R

Informationen

Größen in mm
Breite 500 - 1300
Höhe 2500

Sprosse
ab 1801 mm (Standard)
bis 1800 mm (optional)
generell für alle Durchgänge empfohlen

Trittschutz (optional)

Türschliesser (optional) → schliesst die Tür automatisch

Griffspresse (optional, 1230zu08, S. 112)
wie bei Variante 1433PT (siehe S. 120)

Haustierklappe (optional)
Größen siehe Preisliste S. 112

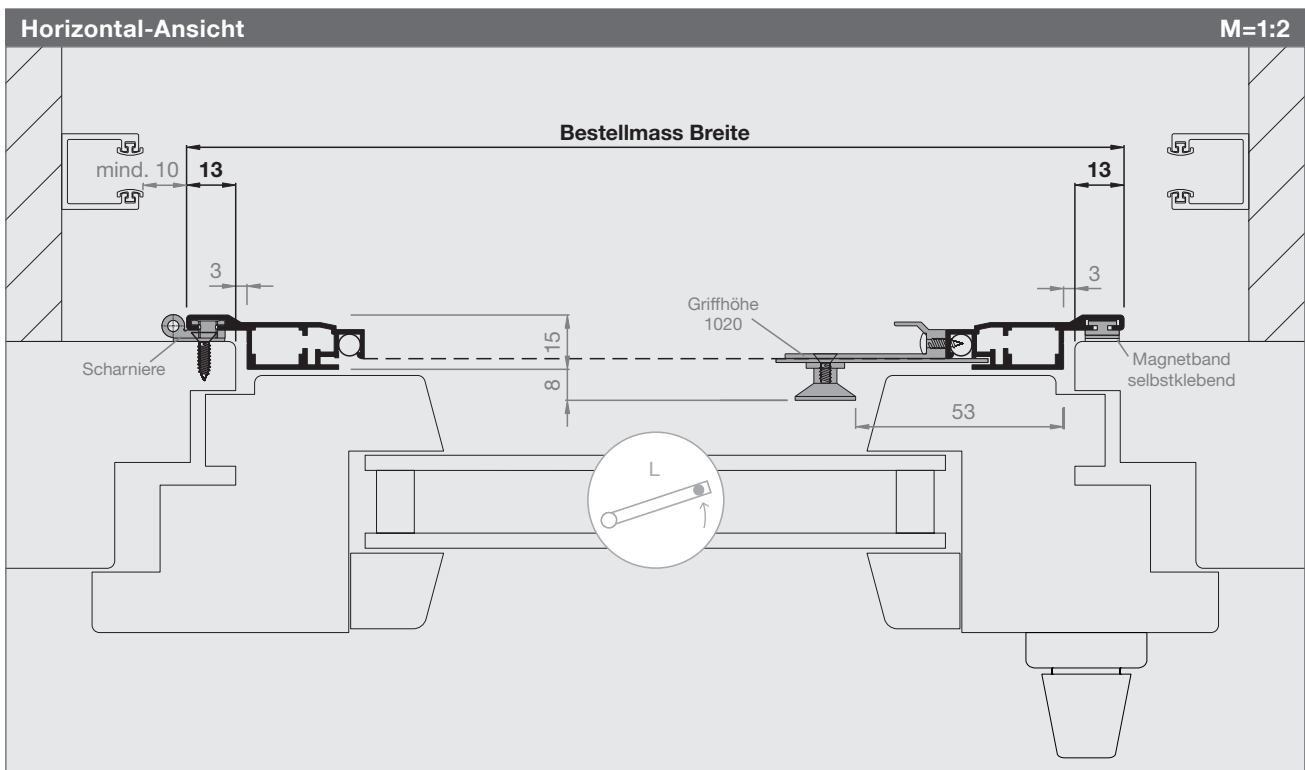

Drehtür Slim

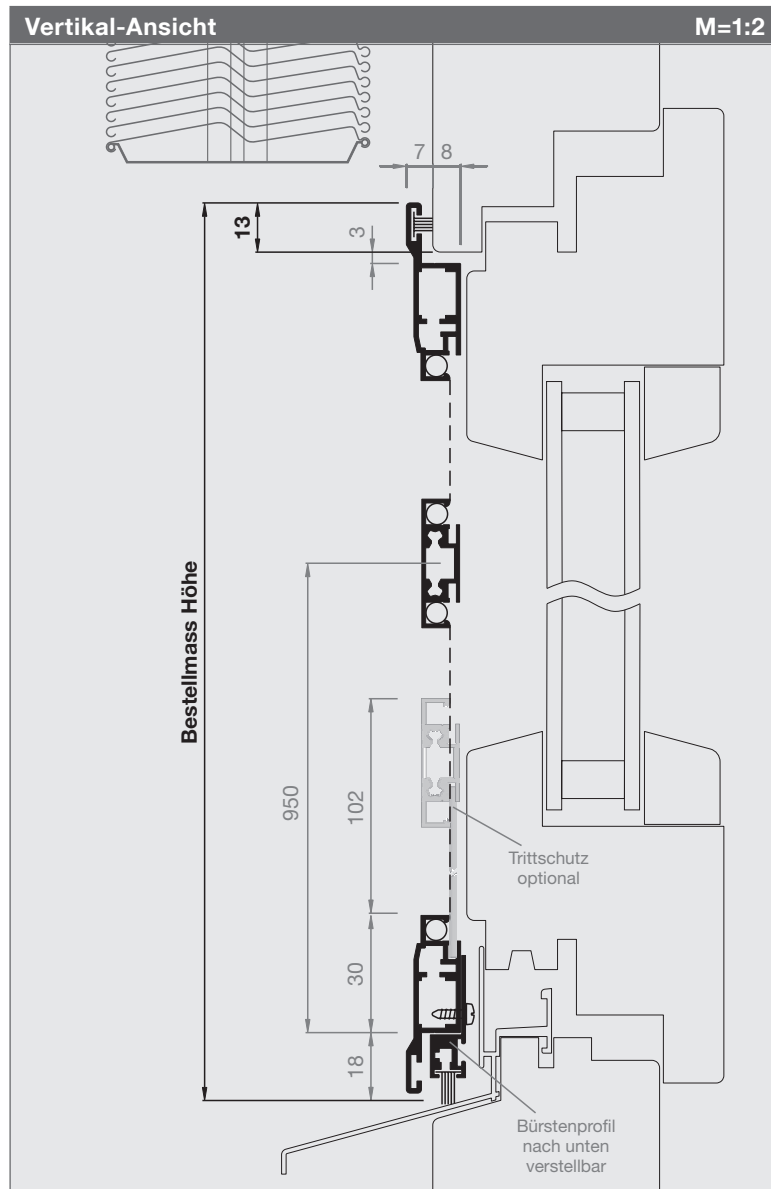

Artikel-Nr.	Preise
1230DT8	S. 110-112

Bestellmasse

Bestellmass Breite
Rahmenlichtmass + 26 mm

Bestellmass Höhe
OK Rahmenlicht bis Fensterbank + 13 mm

Öffnungsrichtung
Innenansicht öffnen nach:

Informationen

Größen in mm
Breite 500 - 1300
Höhe 2500

Sprosse
ab 1801 mm (Standard)
bis 1800 mm (optional)
generell für alle Durchgänge empfohlen

Trittschutz (optional)

Türschliesser (optional) → schliesst die Tür automatisch

Griffspresse (optional, 1230zu08, S. 112)
wie bei Variante 1433PT (siehe S. 120)

Haustierklappe (optional)
Größen siehe Preisliste S. 112

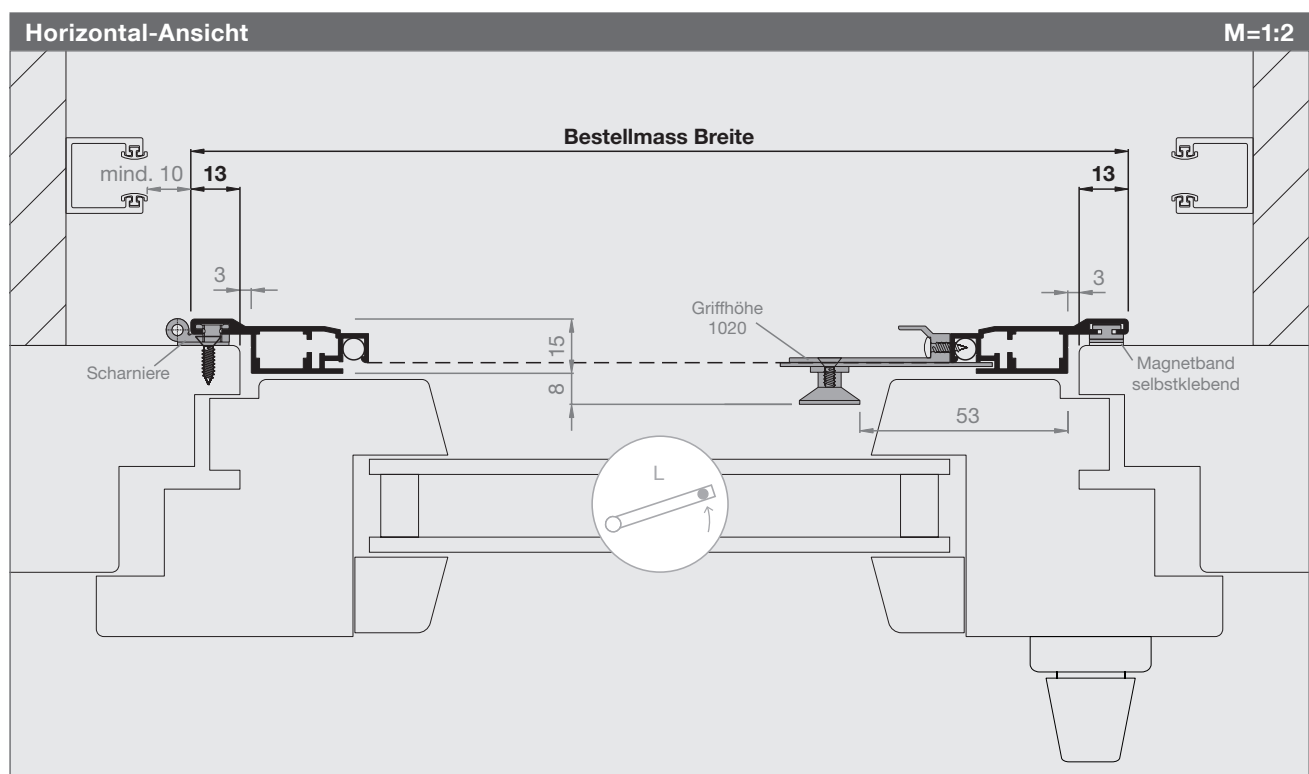

Preisliste Drehtür Slim

Preise sind fertige Konstruktionspreise exkl. MwSt. Bei Zwischenmassen gilt die nächstgrössere Abmessung. Fahrtkosten und Montage werden separat berechnet. Montagezeit ca. 1 - 2 Std.

Drehtür Slim

Art.Nr. 1230DT1, 1230DT7

Höhe	Breite								
	500	600	700	800	900	1000	1100	1200	1300
500	220	237	248	259	270	286	297	308	319
600	237	248	259	270	286	297	308	319	341
700	248	259	270	286	297	308	319	341	352
800	259	270	286	297	308	319	341	352	363
900	270	286	297	308	319	341	352	363	374
1000	286	297	308	319	341	352	363	374	396
1100	297	308	319	341	352	363	374	396	407
1200	308	319	341	352	363	374	396	407	418
1300	319	341	352	363	374	396	407	418	429
1400	341	352	363	374	396	407	418	429	440
1500	352	363	374	396	407	418	429	440	451
1600	363	374	396	407	418	429	440	451	462
1700	374	396	407	418	429	440	451	462	473
1800	396	407	418	429	440	451	462	473	484
1900	495	506	517	528	539	550	561	572	583
2000	506	517	528	539	550	561	572	583	594
2100	517	528	539	550	561	572	583	594	605
2200	528	539	550	561	572	583	594	605	616
2300	539	550	561	572	583	594	605	616	627
2400	550	561	572	583	594	605	616	627	638
2500	561	572	583	594	605	616	627	638	649
+100	+10	+10	+10	+10	+10	+10	+10	+10	+10

Ab 1801 mm wird zur Verstärkung eine Sprosse eingebaut.

Aufpreis

Art.Nr. 1230DT2, 1230DT8

Preisliste oben +50.-

Drehtür Slim

Art.Nr. 1230DT3-DT4

Höhe	Breite								
	500	600	700	800	900	1000	1100	1200	1300
500	385	402	413	424	435	451	462	473	484
600	402	413	424	435	451	462	473	484	506
700	413	424	435	451	462	473	484	506	517
800	424	435	451	462	473	484	506	517	528
900	435	451	462	473	484	506	517	528	539
1000	451	462	473	484	506	517	528	539	561
1100	462	473	484	506	517	528	539	561	572
1200	473	484	506	517	528	539	561	572	583
1300	484	506	517	528	539	561	572	583	594
1400	506	517	528	539	561	572	583	594	605
1500	517	528	539	561	572	583	594	605	616
1600	528	539	561	572	583	594	605	616	627
1700	539	561	572	583	594	605	616	627	638
1800	561	572	583	594	605	616	627	638	649
1900	660	671	682	693	704	715	726	737	748
2000	671	682	693	704	715	726	737	748	759
2100	682	693	704	715	726	737	748	759	770
2200	693	704	715	726	737	748	759	770	781
2300	704	715	726	737	748	759	770	781	792
2400	715	726	737	748	759	770	781	792	803
2500	726	737	748	759	770	781	792	803	814
+100	+10	+10	+10	+10	+10	+10	+10	+10	+10

Ab 1801 mm wird zur Verstärkung eine Sprosse eingebaut.

Preisliste Drehtür Slim

Preise sind fertige Konstruktionspreise exkl. MwSt. Bei Zwischenmassen gilt die nächstgrössere Abmessung. Fahrtkosten und Montage werden separat berechnet. Montagezeit ca. 1 - 2 Std.

Drehtür Slim										Art.Nr. 1230DT5-DT6
Höhe	Breite									
	1000	1200	1400	1600	1800	2000	2200	2400	2600	
500	989	1006	1018	1029	1041	1058	1070	1081	1093	
600	1006	1018	1029	1041	1058	1070	1081	1093	1116	
700	1018	1029	1041	1058	1070	1081	1093	1116	1127	
800	1029	1041	1058	1070	1081	1093	1116	1127	1139	
900	1041	1058	1070	1081	1093	1116	1127	1139	1150	
1000	1058	1070	1081	1093	1116	1127	1139	1150	1173	
1100	1070	1081	1093	1116	1127	1139	1150	1173	1185	
1200	1081	1093	1116	1127	1139	1150	1173	1185	1196	
1300	1093	1116	1127	1139	1150	1173	1185	1196	1208	
1400	1116	1127	1139	1150	1173	1185	1196	1208	1219	
1500	1127	1139	1150	1173	1185	1196	1208	1219	1231	
1600	1139	1150	1173	1185	1196	1208	1219	1231	1242	
1700	1150	1173	1185	1196	1208	1219	1231	1242	1254	
1800	1173	1185	1196	1208	1219	1231	1242	1254	1265	
1900	1277	1288	1300	1311	1323	1334	1346	1357	1369	
2000	1288	1300	1311	1323	1334	1346	1357	1369	1380	
2100	1300	1311	1323	1334	1346	1357	1369	1380	1392	
2200	1311	1323	1334	1346	1357	1369	1380	1392	1403	
2300	1323	1334	1346	1357	1369	1380	1392	1403	1415	
2400	1334	1346	1357	1369	1380	1392	1403	1415	1426	
2500	1346	1357	1369	1380	1392	1403	1415	1426	1438	
+100	+10	+10	+10	+10	+10	+10	+10	+10	+10	

Ab 1801 mm wird zur Verstärkung eine Sprosse eingebaut.

Spezialgewebe								SG
Art.Nr.	Gewebeart, Farbe	max. Breite	bis 1 m ²	1 – 1.5 m ²	1.5 – 2 m ²	2 – 2.5 m ²	2.5 – 3 m ²	>3 m ²
SG00	Fiberglasgewebe Standard, schwarz	3000 mm	kein Aufpreis					
SG01	Aluminiumgewebe, silber	1700 mm	+40	+60	+80	+100	+120	a.A.
SG02	Aluminiumgewebe, schwarz	1400 mm	+40	+60	+80	+100	+120	a.A.
SG03	Fiberglasgewebe fein, grau	1750 mm	+60	+80	+100	+120	+140	a.A.
SG04	Fiberglasgewebe fein, schwarz	1750 mm	+60	+80	+100	+120	+140	a.A.
SG05	Fiberglasgewebe extra stark, grau	1400 mm	+70	+100	+130	+160	+190	a.A.
SG06	Fiberglasgewebe extra stark, schwarz	1400 mm	+70	+100	+130	+160	+190	a.A.
SG07	Edelstahlgewebe V2A, silber	1500 mm	+80	+100	+120	+140	+160	a.A.
SG07.4	Edelstahlgewebe V4A, silber	1450 mm	+100	+120	+140	+160	+180	a.A.
SG08	Edelstahlgewebe V2A fein, silber	1450 mm	+100	+130	+160	+190	+210	a.A.
SG10	AntiPoll, schwarz	2300 mm	+50	+70	+90	+110	+130	a.A.
SG11	UltraView Fiberglas, schwarz	2300 mm	+35	+50	+65	+80	+95	a.A.
SG12	BetterView Fiberglas, schwarz	2300 mm	+20	+35	+50	+65	+80	a.A.
SG13	OptiView Edelstahl, schwarz	1100 mm	+120	+150	+180	+210	+240	a.A.

Preisberechnung: Aufpreis Spezialgewebe ist dem Produktpreis (B x H) zu addieren. Gewebespezifikation S. 166

Gewebe ersetzen								EG
Art.Nr.	Gewebeart, Farbe	Pauschale	< 1 m ²	1 – 1.5 m ²	1.5 – 2 m ²	2 – 2.5 m ²	2.5 – 3 m ²	>3 m ²
EG0	Fiberglasgewebe Standard, grau		40.-	60.-	80.-	100.-	120.-	a.A.
EG00	Fiberglasgewebe Standard, schwarz		40.-	60.-	80.-	100.-	120.-	a.A.
EG*	Grundpauschale für anderen Gewebe generell:	40.-						

Diese Grundpauschale wird zum Spezialgewebe-Aufpreis dazu gezählt. (siehe Preisliste für Spezialgewebe)

Sonderlackierung						SL				
Aufpreis Pulverbeschichten Rahmen in RAL, NCS, IGP (m = Profil-Laufmeter)						bis 8 m	bis 20 m	bis 50 m	bis 100 m	>100 m
SL0	Aufpreis Pulverbeschichten bis 8 m pro Sonderfarbe (Grundpauschale)					+176.-				
SL1	Aufpreis Pulverbeschichten ab 8 m pro Sonderfarbe (Aufpreis / m)						+22.-	+20.-	+18.-	a.A.

Die Grundpauschale entfällt bei mehr als 8 m Profil-Laufmetern pro Sonderfarbe.

Diese Aufpreise gelten nur für Lagerfarben. Für alle anderen Farben fallen höhere Kosten an. Weitere Auskünfte auf Anfrage.

Preisliste Drehtür Slim

Preise sind fertige Konstruktionspreise exkl. MwSt. Bei Zwischenmassen gilt die nächstgrössere Abmessung. Fahrtkosten und Montage werden separat berechnet.

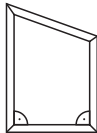
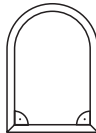
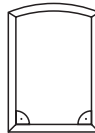
Sonderformen		SF		
		SF1	SF4	SF5
				
Aufpreis bei Fertigung nach:		4-Eck mit 1 Schrägen	Rundbogen	Stichbogen
Massangabe	(DT1,2 + DT7,8):	+195.- / Stk.	+600.- / Stk.	+385.- / Stk.
Schablone	(DT1,2 + DT7,8):	+265.- / Stk.	+675.- / Stk.	+460.- / Stk.
bei Drehtüren mit Montagerahmen, wird der Aufpreis 2 mal berechnet.				
bei zweiflügeligen Drehtüren mit Montagerahmen, wird der Aufpreis 3 mal berechnet				
Preisberechnung: Aufpreis Sonderform ist dem Produktpreis (B x H) zu addieren. Weitere Formen auf Anfrage.				

Optionen		
Art.Nr.	Bezeichnung	Preis / Stk.
1230zu01	Türschliesser	50.-
1230zu05	Trittschutzblech (maximaler Komfort in Kombination mit dem Türschliesser Art. Nr. 1230zu01)	60.-
1230zu08	Griffsporse innen + aussen bedienbar analog 1433PT siehe S. 120 (anstatt Standardgriffe + gewebeteilende Sporse)	40.-
1230zu12	Sporse gewebeteilend (zusätzlich)	60.-
1230zu10	Bügelgriff in Rahmenfarbe inkl. Schrauben (anstatt Standardgriffe) - lose beigelegt	gratis

Einbau Haustierklappen			
Art.Nr.	Bezeichnung	Aufpreis/Stk.	Sonderzuschlag
H1.9001.99	Haustierklappe Flap-S 135 x 222 mm inkl. Einbau + Sporse	+180.-	Einbau nur mit SG05 oder SG06 möglich!
H1.9002.99	Haustierklappe Flap-M 210 x 322 mm inkl. Einbau + Sporse	+200.-	Einbau nur mit SG05 oder SG06 möglich!
H1.9003.99	Haustierklappe Flap-L 265 x 426 mm inkl. Einbau + Sporse	+280.-	Einbau nur mit SG05 oder SG06 möglich!
H1.9004.99	Haustierklappe Flap-XL 350 x 614 mm inkl. Einbau + Sporse	+360.-	Einbau nur mit SG05 oder SG06 möglich!



Drehtür Max

Die Rollfix Drehtür Max ist wie eine zweite Balkontür. Sie stoßen die Tür einfach von innen mit der Hand oder dem Fuss auf und der Türflügel schwingt nach aussen. Dieses robuste Modell empfehlen wir für Durchgänge, die einer hohen Belastung ausgesetzt sind.



Variante DT1

Einteilige Drehtür für die Montage in Holz-, Isolations- und Mauerlaibungen, nach aussen öffnend. Bei genügend Platz ist auch eine Frontmontage möglich.

Türschliesser und Trittschutz

Optional ist ein einstellbarer Türschliesser (Federscharnier) erhältlich. Ein Trittschutzblech ist ab Werk eingebaut. Je nach Bedarf ist ein Zwei- oder Dreifachtrittschutz möglich.

Varianten DT2-S1 / DT2-S2 und DT3

DT2-S1: Variante mit zwei frei öffnenden Flügeln.
DT2-S2: Variante mit einem Geh- und einem Stehflügel.
DT3: Variante mit einem Geh- und zwei Stehflügeln.

Haustierklappe

Der Einbau von Katzen- oder Hundeklappen ist möglich. Am besten erfolgt der Einbau auf der Scharnierseite in Kombination mit dem Fiberglasgewebe «extra-stark» (PetScreen).

Verwendete Profile

(M=1:2)

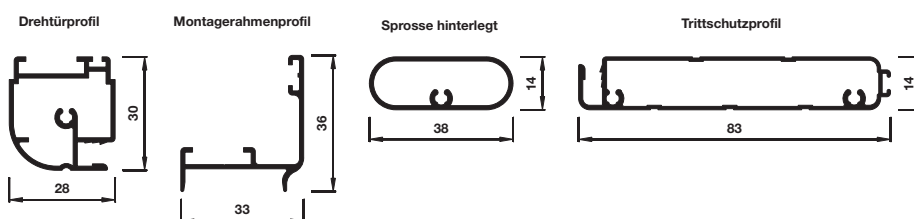

Drehtür Max

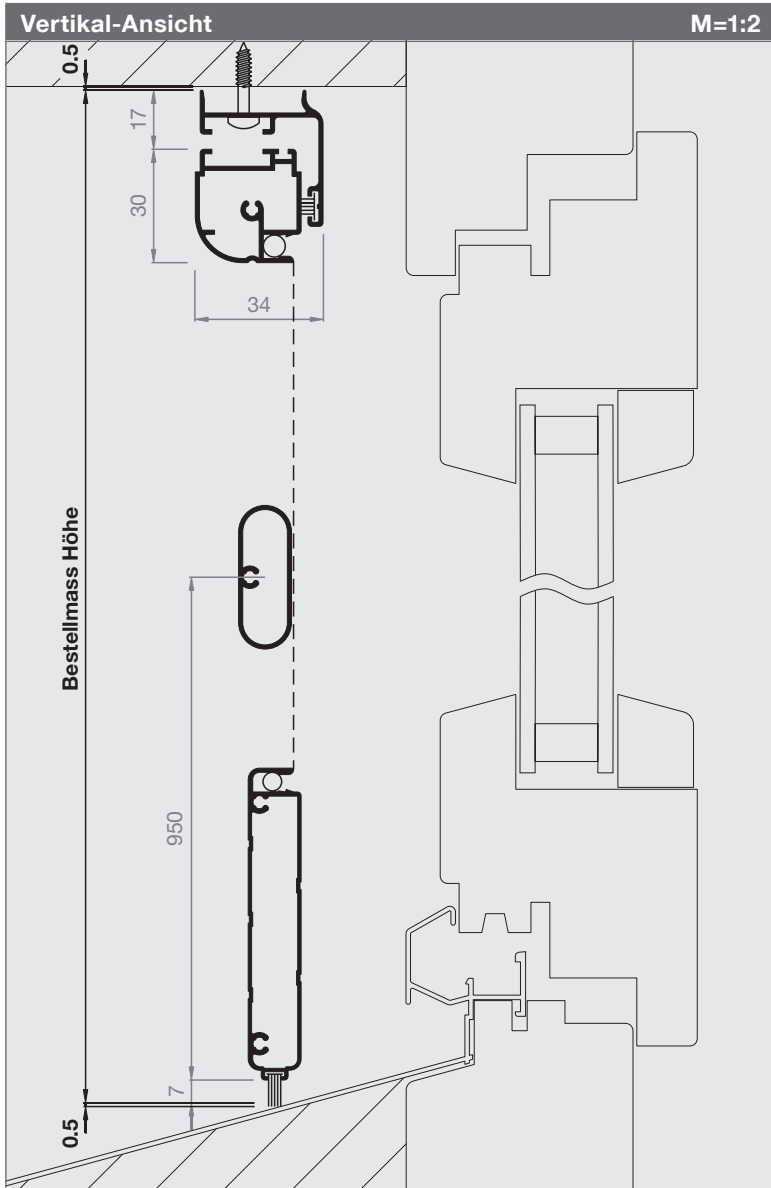

Artikel-Nr.	Preise
2830DT1	S. 117-118

Bestellmasse

Bestellmass Breite
Mauerlichtmass - 1 mm

Bestellmass Höhe
Mauerlichtmass - 1 mm

Öffnungsrichtung
Innenansicht öffnen nach:

Informationen

Größen in mm
Breite 500 - 1300
Höhe 2500

Sprosse
ab 1801 mm (Standard)
bis 1800 mm (optional)
generell für alle Durchgänge empfohlen

Trittschutz (Standard)

Türschliesser
(optional)
schliesst die Tür automatisch

Haustierklappe (optional)
Größen siehe Preisliste S. 118

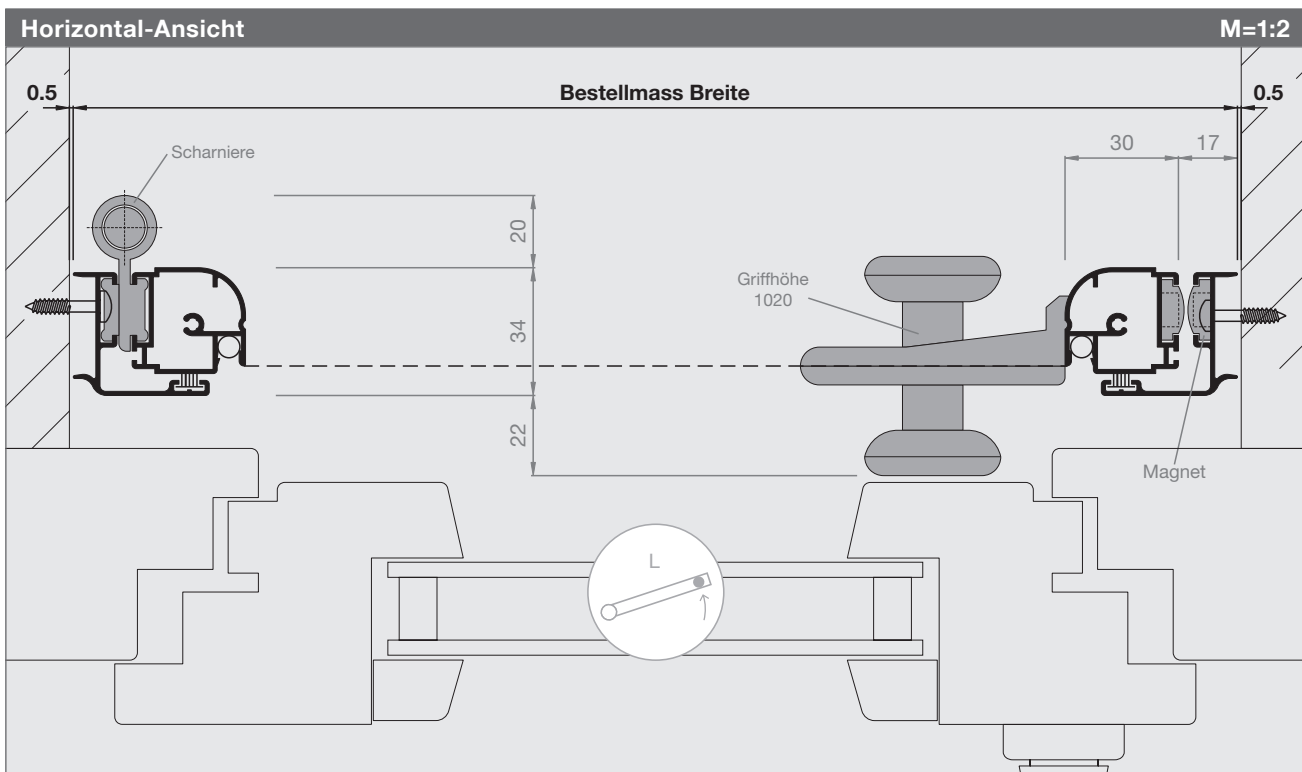

Drehtür Max

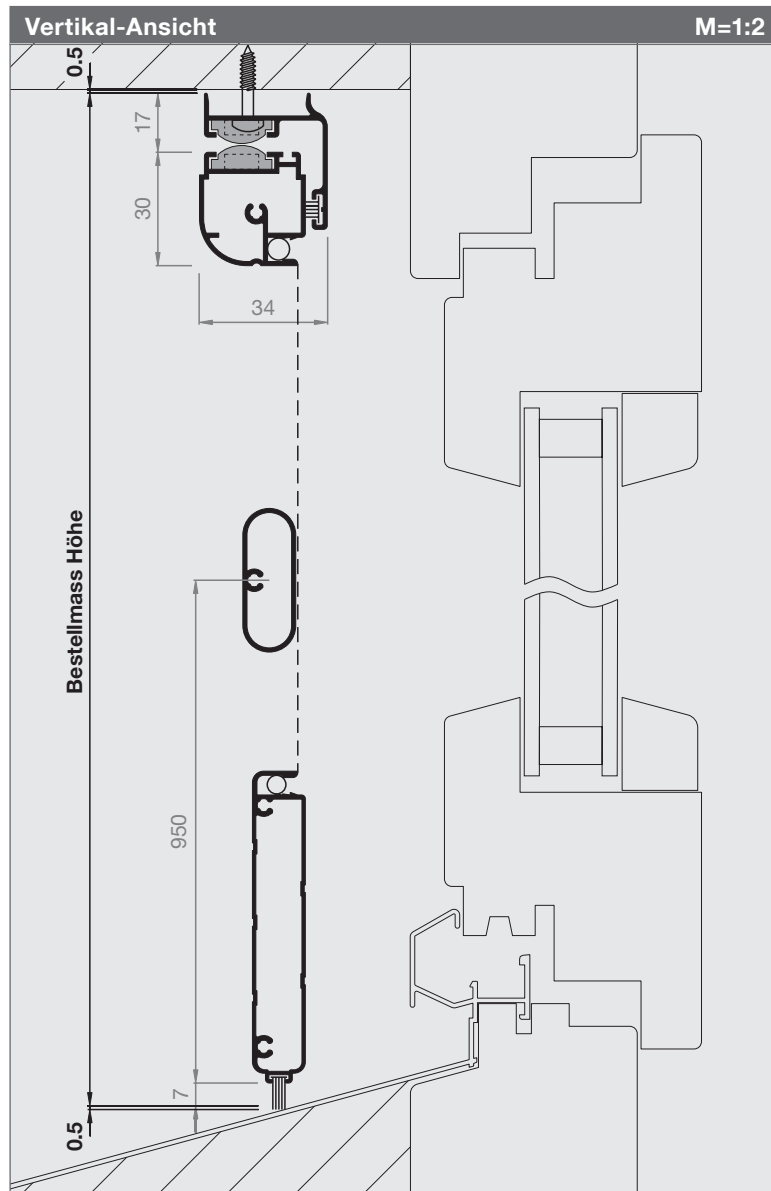

Artikel-Nr. Preise

2830DT2-S1

S. 117-118

Bestellmasse

Bestellmass Breite
Mauerlichtmass - 1 mm

Bestellmass Höhe
Mauerlichtmass - 1 mm

Öffnungsrichtung
Innenansicht öffnen nach:

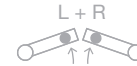

Informationen

Größen in mm
Breite 1000 - 2600
Höhe 2500

Sprosse
ab 1801 mm (Standard)
bis 1800 mm (optional)
generell für alle Durchgänge empfohlen

Trittschut (Standard)

Türschliesser 2x
(Standard)
schliesst die Türen
automatisch

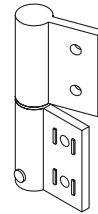

Haustierklappe (optional)
Größen siehe Preisliste S. 118

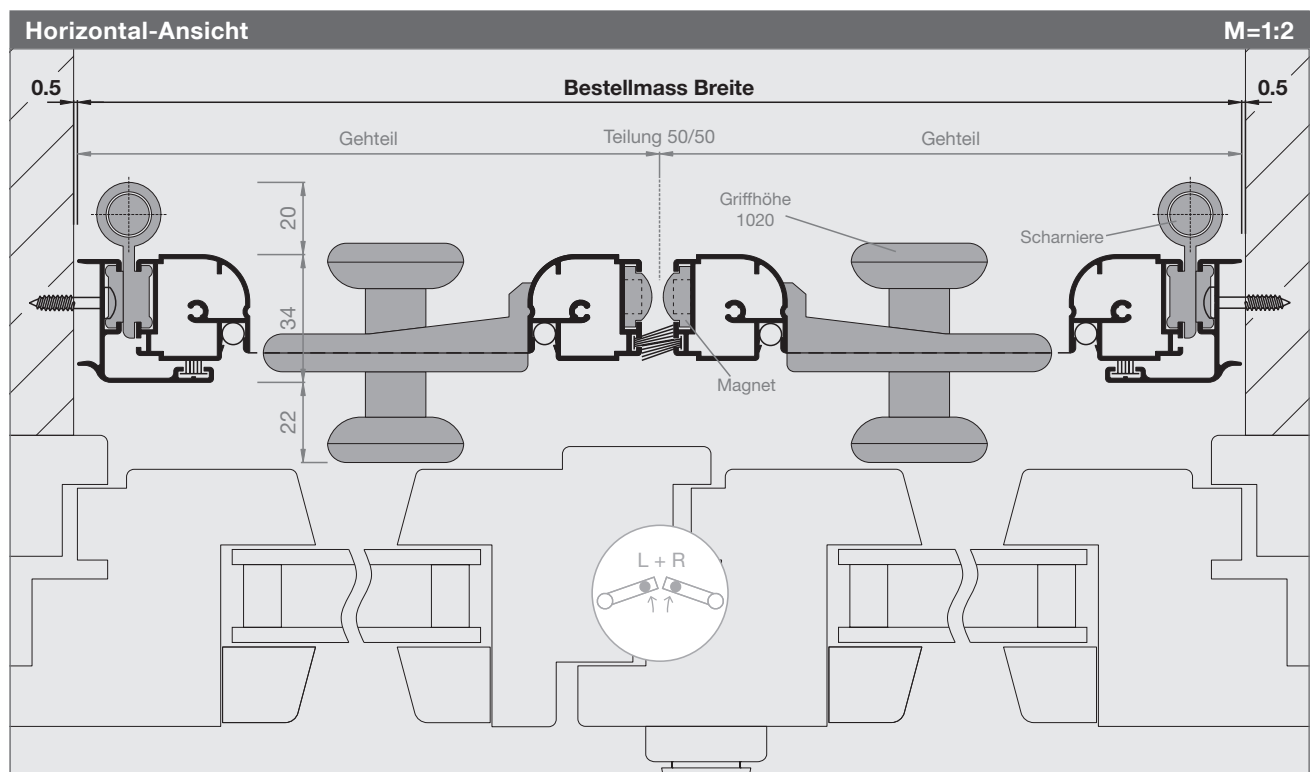

Drehtür Max

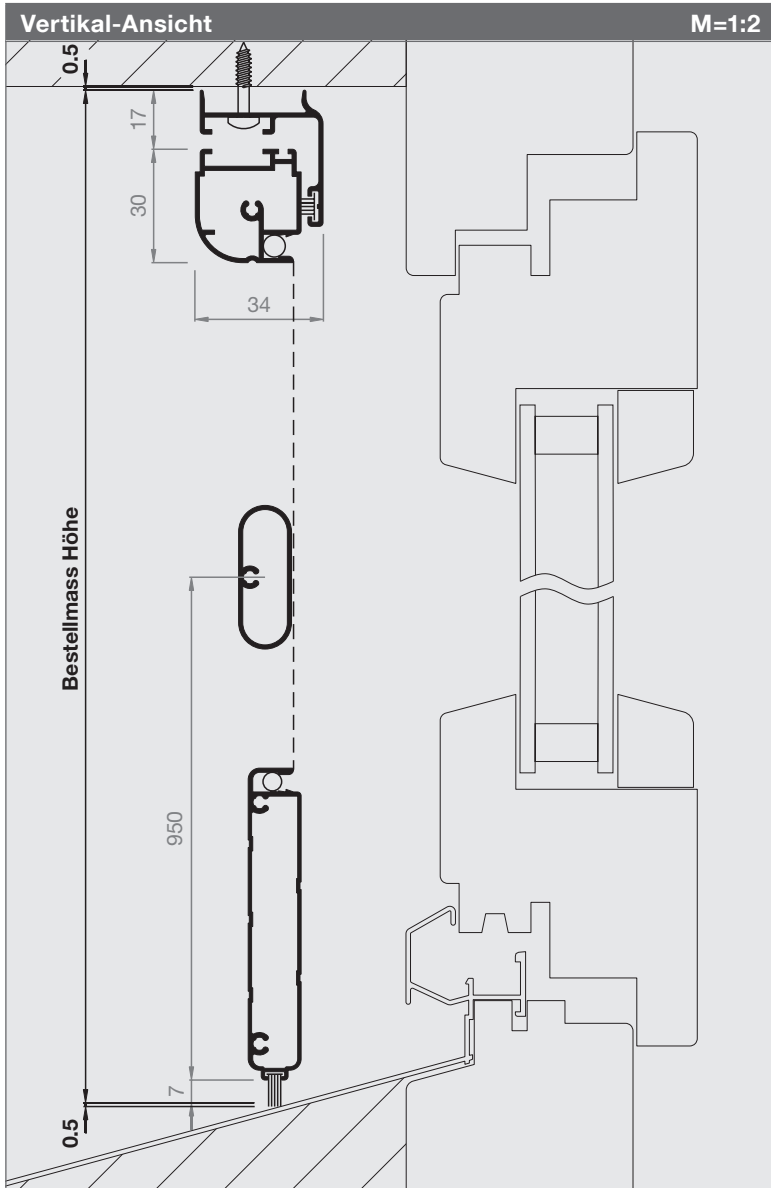

Artikel-Nr.

Preise

2830DT2-S2

S. 117-118

Bestellmasse

Bestellmass Breite
Mauerlichtmass - 1 mm

Bestellmass Höhe
Mauerlichtmass - 1 mm

Öffnungsrichtung
Innenansicht öffnen nach:



Informationen

Größen in mm
Breite 1000 - 2600
Höhe 2500

Sprosse
ab 1801 mm (Standard)
bis 1800 mm (optional)
generell für alle Durchgänge empfohlen

Trittschutz (Standard)

Türschliesser
(optional)
schliesst die Türen
automatisch

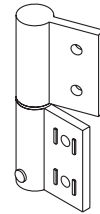

Haustierklappe (optional)
Größen siehe Preisliste S. 118

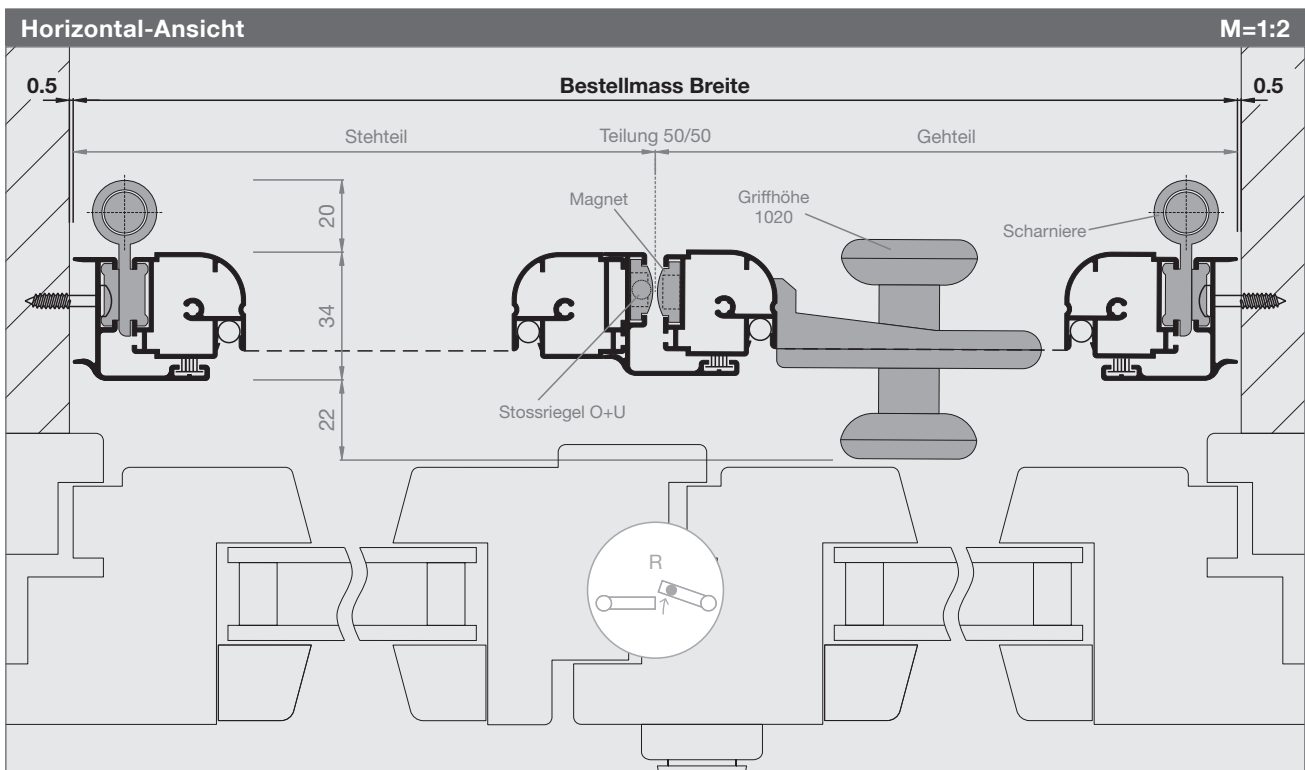

Preisliste Drehtür Max

Preise sind fertige Konstruktionspreise exkl. MwSt. Bei Zwischenmassen gilt die nächstgrössere Abmessung.
 Fahrtkosten und Montage werden separat berechnet. Montagezeit 1-teilig ca. 1½Std., 2- bis 3-teilig ca. 2 - 3Std.

Drehtür Max										Art.Nr. 2830DT1
Höhe	Breite									
	500	600	700	800	900	1000	1100	1200	1300	
2000	713	736	759	782	805	828	851	874	897	
2100	725	748	771	794	817	840	863	886	909	
2200	736	759	782	805	828	851	874	897	920	
2300	748	771	794	817	840	863	886	909	932	
2400	759	782	805	828	851	874	897	920	943	
2500	771	794	817	840	863	886	909	932	955	
+100	+10	+10	+10	+10	+10	+10	+10	+10	+10	

Drehtür Max										Art.Nr. 2830DT2-S1, 2830DT2-S2
Höhe	Breite									
	1000	1200	1400	1600	1800	2000	2200	2400	2600	
2000	1196	1231	1265	1300	1334	1369	1403	1438	1472	
2100	1219	1254	1288	1323	1357	1392	1426	1461	1495	
2200	1242	1277	1311	1346	1380	1415	1449	1484	1518	
2300	1265	1300	1334	1369	1403	1438	1472	1507	1541	
2400	1288	1323	1357	1392	1426	1461	1495	1530	1564	
2500	1311	1346	1380	1415	1449	1484	1518	1553	1587	
+100	+10	+10	+10	+10	+10	+10	+10	+10	+10	

Spezialgewebe								SG
Art.Nr.	Gewebeart, Farbe	max. Breite	bis 1 m ²	1 – 1.5m ²	1.5 – 2m ²	2 – 2.5m ²	2.5 – 3m ²	>3m ²
SG00	Fiberglasgewebe Standard, schwarz	3000mm	kein Aufpreis					
SG01	Aluminiumgewebe, silber	1700mm	+40	+60	+80	+100	+120	a.A.
SG02	Aluminiumgewebe, schwarz	1400mm	+40	+60	+80	+100	+120	a.A.
SG03	Fiberglasgewebe fein, grau	1750mm	+60	+80	+100	+120	+140	a.A.
SG04	Fiberglasgewebe fein, schwarz	1750mm	+60	+80	+100	+120	+140	a.A.
SG05	Fiberglasgewebe extra stark, grau	1400mm	+70	+100	+130	+160	+190	a.A.
SG06	Fiberglasgewebe extra stark, schwarz	1400mm	+70	+100	+130	+160	+190	a.A.
SG07	Edelstahlgewebe V2A, silber	1500mm	+80	+100	+120	+140	+160	a.A.
SG07.4	Edelstahlgewebe V4A, silber	1450mm	+100	+120	+140	+160	+180	a.A.
SG08	Edelstahlgewebe V2A fein, silber	1450mm	+100	+130	+160	+190	+210	a.A.
SG10	AntiPoll, schwarz	2300mm	+50	+70	+90	+110	+130	a.A.
SG11	UltraView Fiberglas, schwarz	2300mm	+35	+50	+65	+80	+95	a.A.
SG12	BetterView Fiberglas, schwarz	2300mm	+20	+35	+50	+65	+80	a.A.
SG13	OptiView Edelstahl, schwarz	1100mm	+120	+150	+180	+210	+240	a.A.

Preisberechnung: Aufpreis Spezialgewebe ist dem Produktpreis (B x H) zu addieren. Gewebespezifikation S. 166

Gewebe ersetzen								EG
Art.Nr.	Gewebeart, Farbe	Pauschale	< 1 m ²	1 – 1.5m ²	1.5 – 2m ²	2 – 2.5m ²	2.5 – 3m ²	>3m ²
EG0	Fiberglasgewebe Standard, grau		40.–	60.–	80.–	100.–	120.–	a.A.
EG00	Fiberglasgewebe Standard, schwarz		40.–	60.–	80.–	100.–	120.–	a.A.
EG*	Grundpauschale für anderen Gewebe generell:	40.–						

Diese Grundpauschale wird zum Spezialgewebe-Aufpreis dazu gezählt. (siehe Preisliste für Spezialgewebe)

Preisliste Drehtür Max

Preise sind fertige Konstruktionspreise exkl. MwSt. Bei Zwischenmassen gilt die nächstgrössere Abmessung. Fahrtkosten und Montage werden separat berechnet.

Sonderlackierung						SL
Aufpreis Pulverbeschichten Rahmen in RAL, NCS, IGP (m = Profil-Laufmeter)		bis 8 m	bis 20 m	bis 50 m	bis 100 m	>100 m
SL0	Aufpreis Pulverbeschichten bis 8 m pro Sonderfarbe (Grundpauschale)	+176.-				
SL1	Aufpreis Pulverbeschichten ab 8 m pro Sonderfarbe (Aufpreis / m)		+22.-	+20.-	+18.-	a.A.

Die Grundpauschale entfällt bei mehr als 8m Profil-Laufmetern pro Sonderfarbe.

Diese Aufpreise gelten nur für Lagerfarben. Für alle anderen Farben fallen höhere Kosten an. Weitere Auskünfte auf Anfrage.

Optionen		
Art.Nr.	Bezeichnung	Preis / Stk.
2830zu01	Türschliesser	50.-
2830zu05	Sprosse gewebeteilend	60.-
2830zu08	Griffsprosse innen + aussen bedienbar analog 1433PT siehe S. 120 (anstatt Standardgriffe + Standardsprosse)	40.-
2830zu10	Bügelgriff in Rahmenfarbe inkl. Schrauben (anstatt Standardgriff) - lose beigelegt	gratis

Einbau Haustierklappen			
Art.Nr.	Bezeichnung	Aufpreis/Stk.	Sonderzuschlag
H1.9001.99	Haustierklappe Flap-S 135 x 222 mm inkl. Einbau + Sprosse	+180.-	Einbau nur mit SG05 oder SG06 möglich!
H1.9002.99	Haustierklappe Flap-M 210 x 322 mm inkl. Einbau + Sprosse	+200.-	Einbau nur mit SG05 oder SG06 möglich!
H1.9003.99	Haustierklappe Flap-L 265 x 426 mm inkl. Einbau + Sprosse	+280.-	Einbau nur mit SG05 oder SG06 möglich!
H1.9004.99	Haustierklappe Flap-XL 350 x 614 mm inkl. Einbau + Sprosse	+360.-	Einbau nur mit SG05 oder SG06 möglich!



Pendeltür

Die Pendeltür von Rollfix lässt sich nach innen und aussen öffnen. Sie stoßen die Tür einfach mit dem Ellbogen oder dem Fuss auf und haben dabei beide Hände frei, egal ob Sie hinein oder hinaus gehen.



Varianten PT1 und PT3

Ein- oder zweiteilige Pendeltüre mit Montagerahmen für die Montage direkt auf den Fenster- oder Türrahmen (Vorsicht: Flügel muss nach innen und aussen schwingen können).

Trittschutz

Optional kann ein Trittschutz verbaut werden. Der Trittschutz erhöht den Komfort massgeblich und schützt zudem auch das Gewebe.

Varianten PT2 und PT4

Ein- oder zweiteilige Pendeltüre mit Montagerahmen mit Flansch für die Montage in den Rahmen von flächenversetzten Fenstern oder Türen.

Empfohlen für den privaten Anwendungsbereich

Das Pendeltür-System 1433PT eignet sich für die private Nutzung. Bei erhöhter Belastung und oder einem gewerblichen Einsatz empfehlen wir das System 2830PT (auf Anfrage).

Verwendete Profile

(M=1:2)

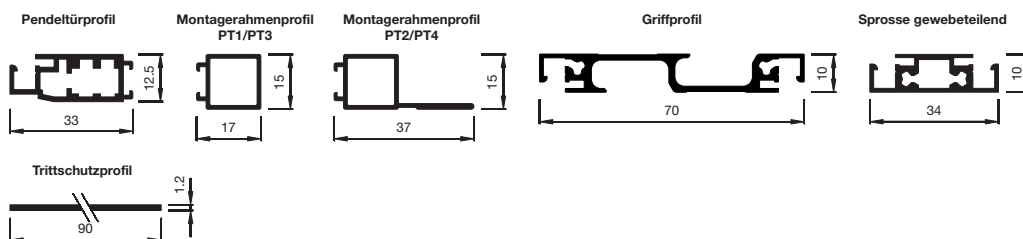

Pendeltür

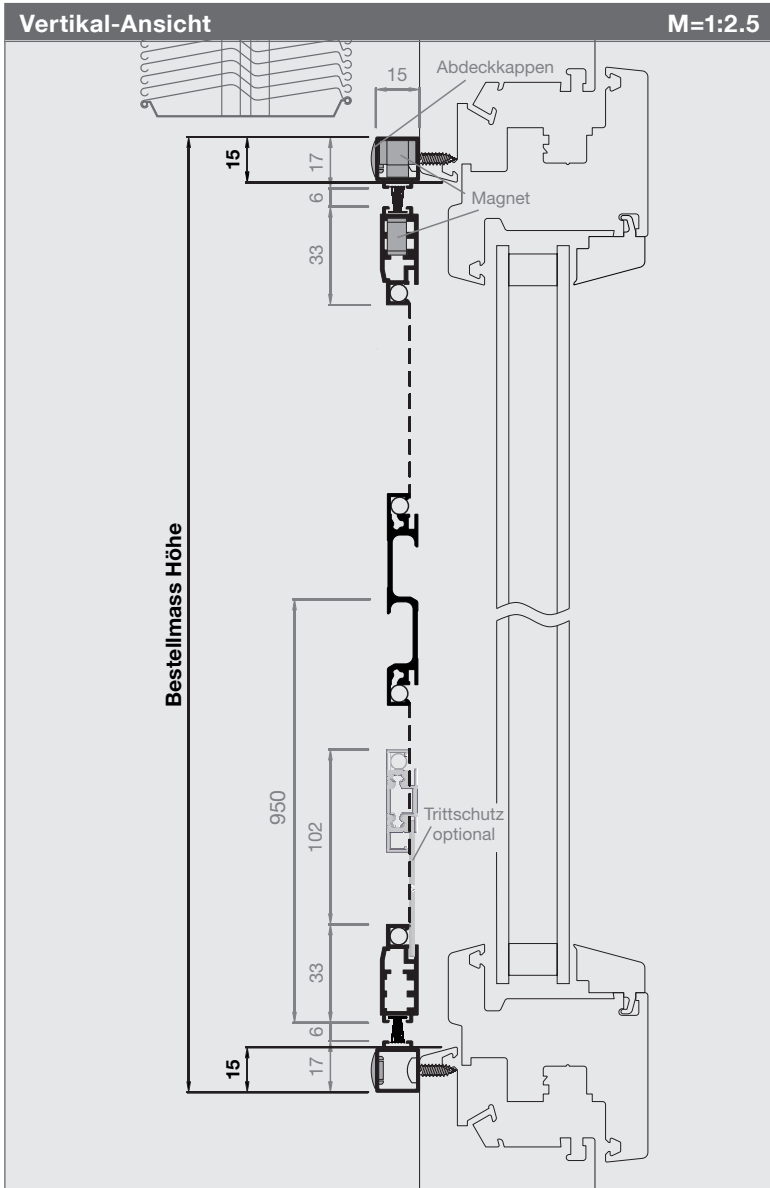

Artikel-Nr.	Preis
1433PT1	S. 125

Bestellmasse

Bestellmass Breite
Rahmenlichtmass + 30 mm

Bestellmass Höhe
Rahmenlichtmass + 30 mm

Öffnungsrichtung
Innenansicht öffnen nach:



Informationen

Größen in mm
Breite 500 - 1300
Höhe 2500

Griffspresse (Standard)

Trittschutz (optional)

Öffnungswinkel
Der Öffnungswinkel beträgt 0° bis 95°

Montagevarianten
Laibungs- und Frontmontage möglich

Varianten
- Montagerahmenprofil Stulpseite lose
(fragen Sie unseren Verkaufs-Innendienst)

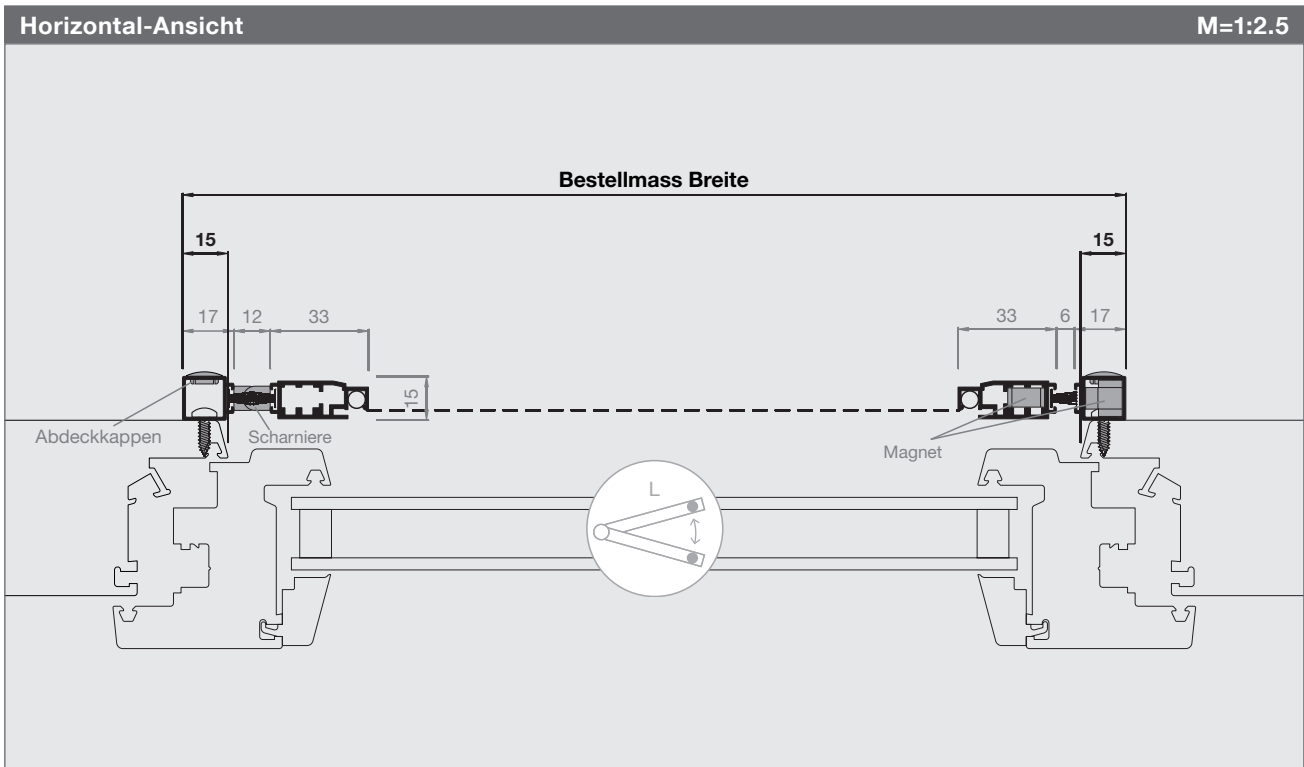

Pendeltür

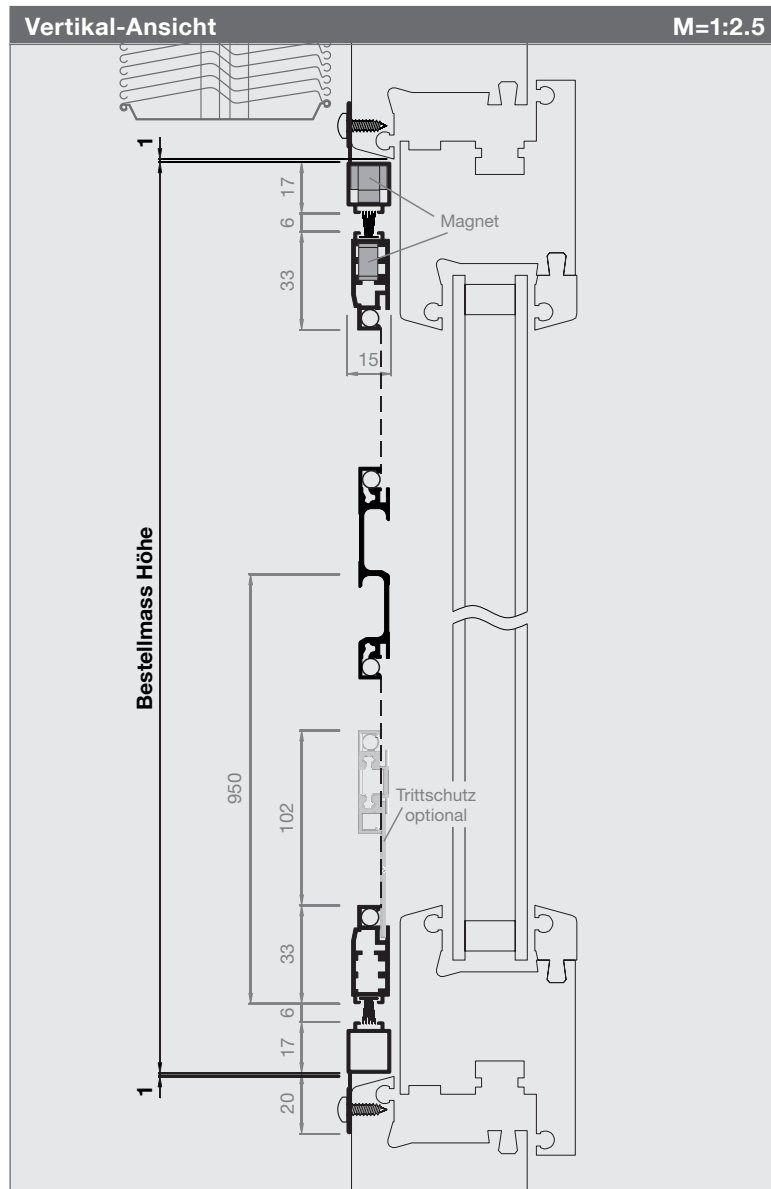

Artikel-Nr.	Preis
1433PT2	S. 125

Bestellmasse

Bestellmass Breite
Rahmenlichtmass - 2 mm

Bestellmass Höhe
Rahmenlichtmass - 2 mm

Öffnungsrichtung
Innenansicht öffnen nach:

Informationen

Größen in mm
Breite 500 - 1300
Höhe 2500

Griffspresse (Standard)

Trittschutz (optional)

Öffnungswinkel
Der Öffnungswinkel beträgt 0° bis 95°

Montagevariante 1433PT2-S1
Bei starken Rahmenschrägen empfehlen wir die Variante 1433PT2-S1.

Varianten
- Montagerahmenprofil Stulpseite lose (fragen Sie unseren Verkaufs-Innendienst)

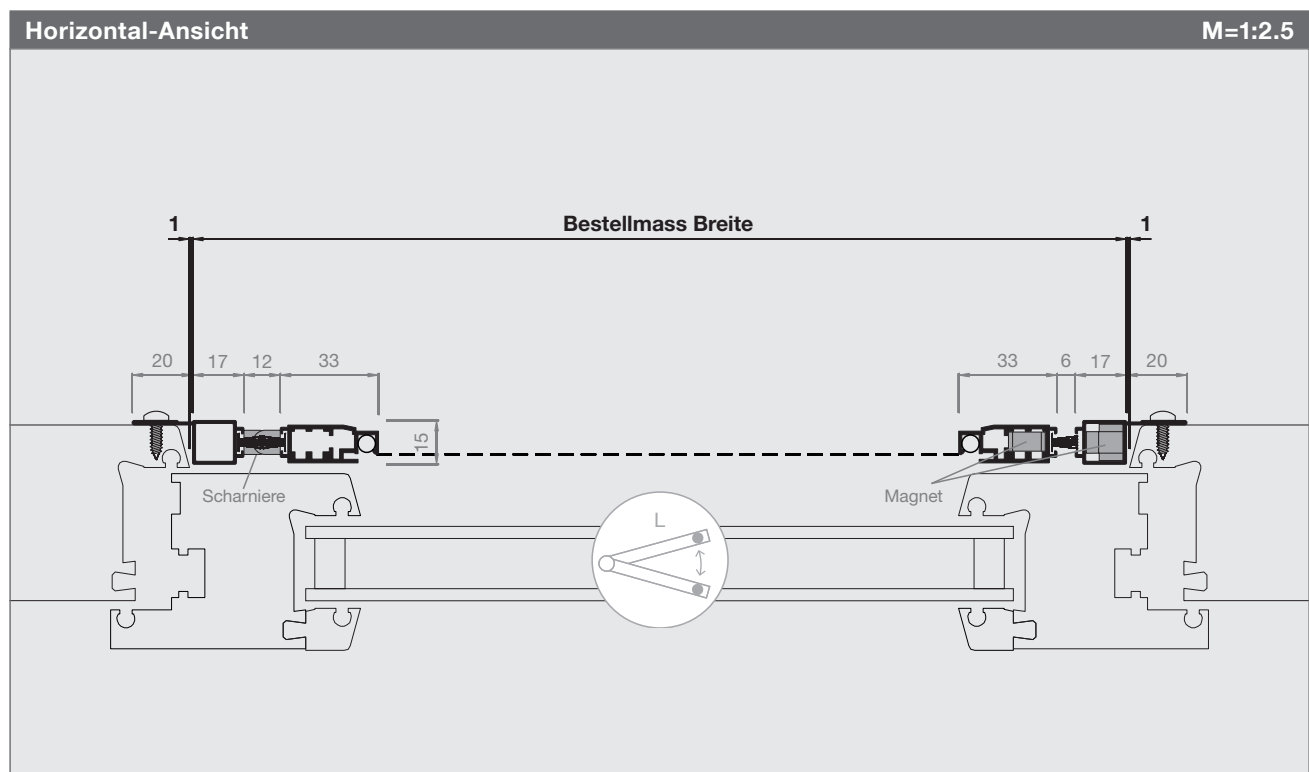

Pendeltür

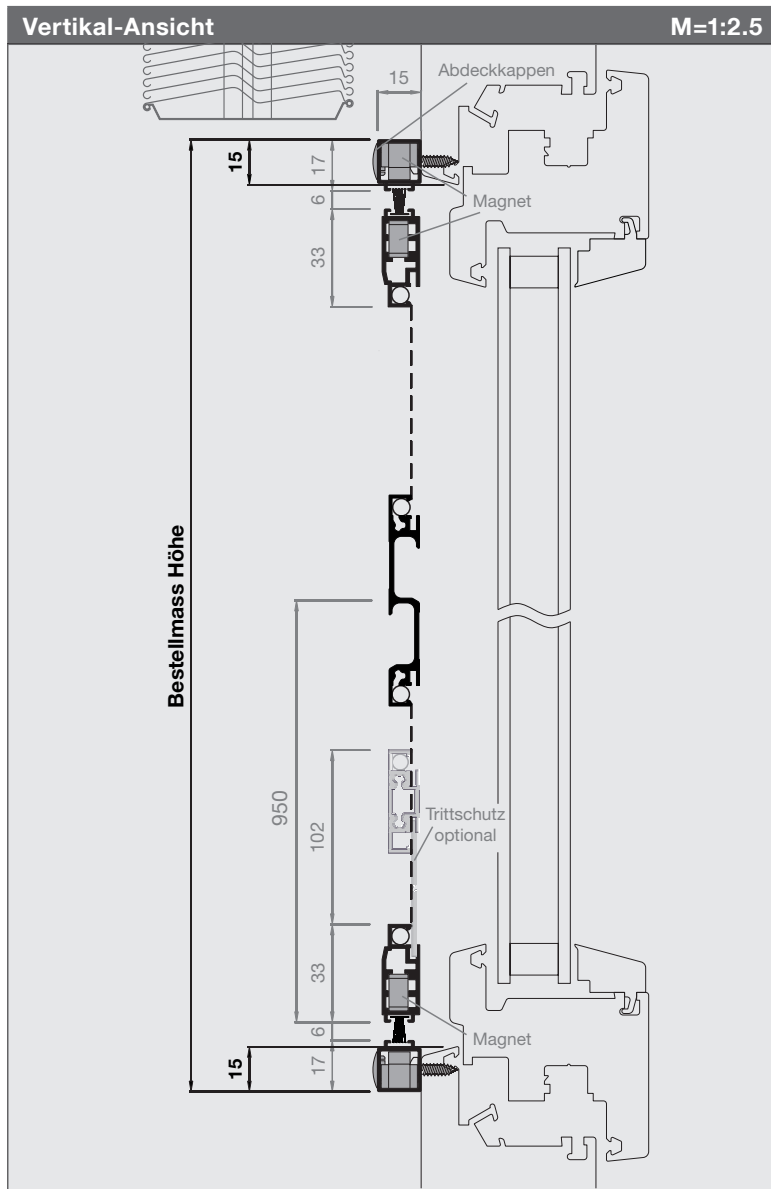

Artikel-Nr.

Preise

1433PT3

S. 125

Bestellmasse

Bestellmass Breite
Rahmenlichtmass + 30 mm

Bestellmass Höhe
Rahmenlichtmass + 30 mm

Öffnungsrichtung
Innenansicht öffnen nach:



Informationen

Größen in mm

Breite 1000 - 2600
Höhe 2500

Griffspresse (Standard)

Trittschutz (optional)

Doppelmagneten für 2. Flügel (optional)
Flügel rechts oder links angeben
Erhöht die Haltekraft des zweiten Flügels

Öffnungswinkel
Der Öffnungswinkel beträgt 0° bis 95°

Montagevarianten
Laibungs- und Frontmontage möglich

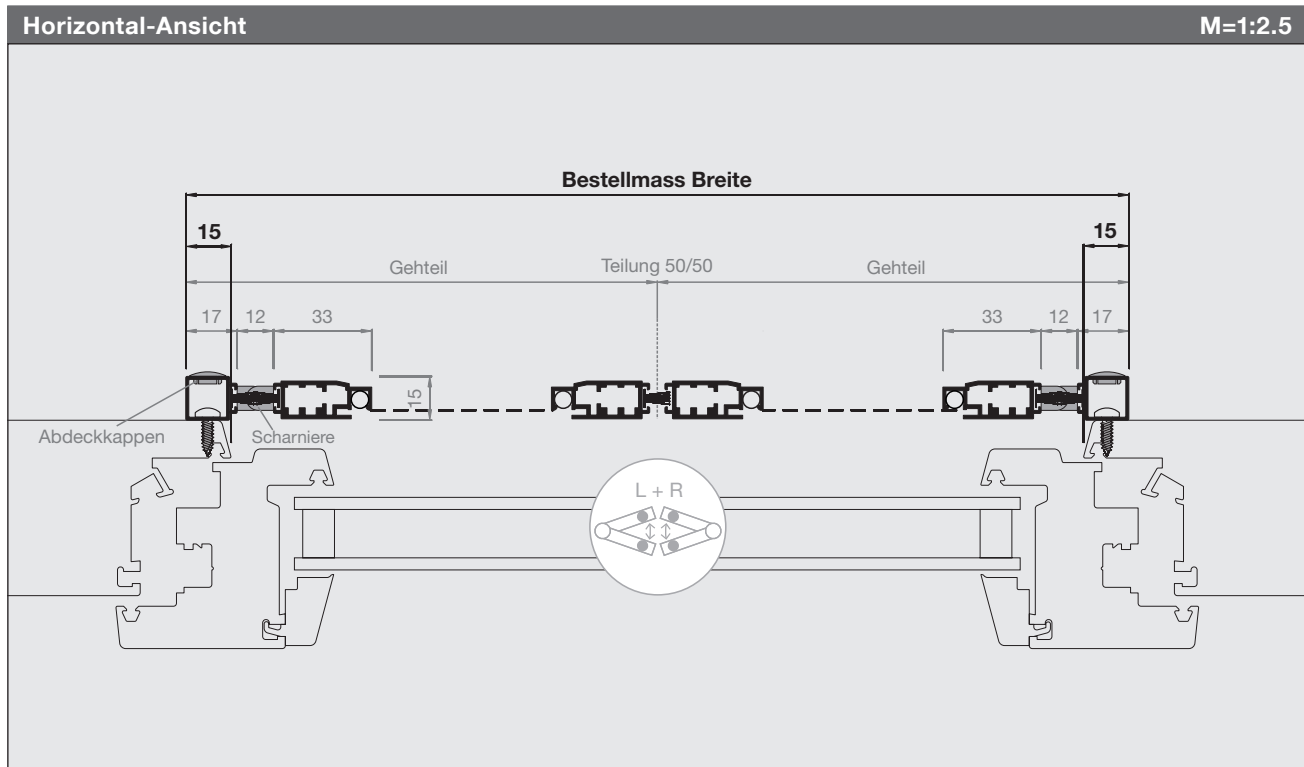

Pendeltür

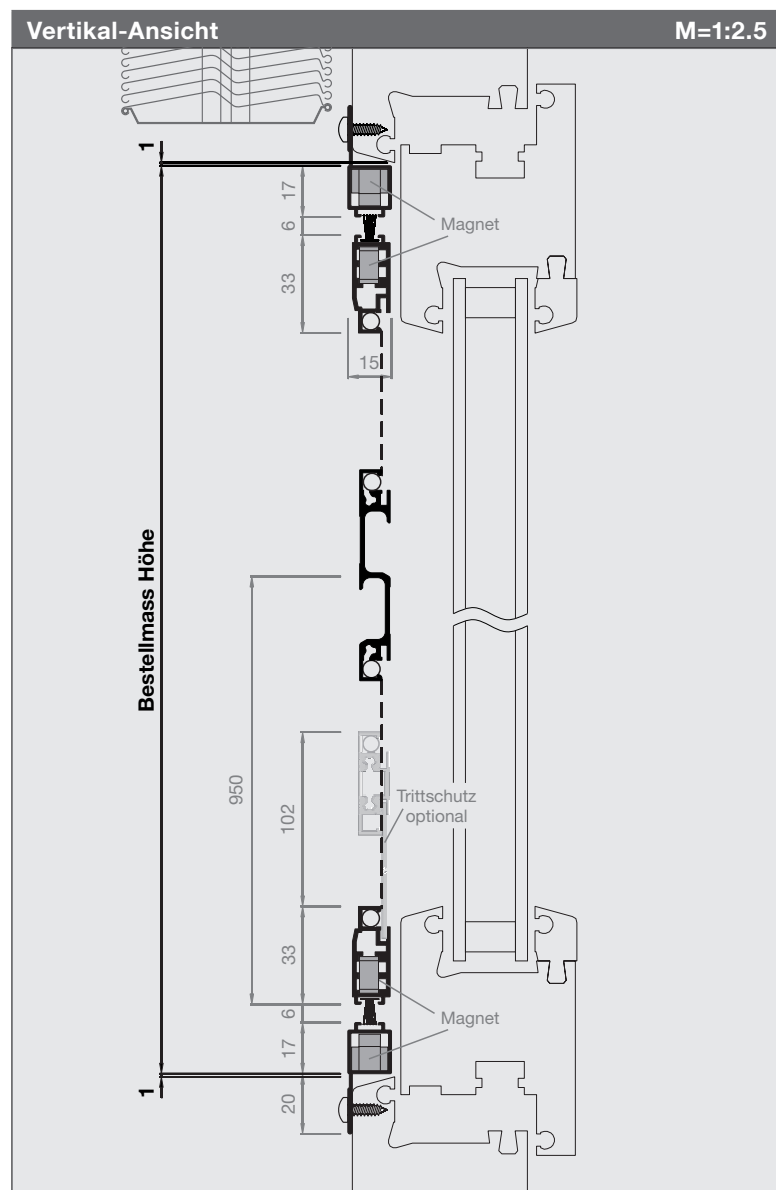

Artikel-Nr.	Preis
1433PT4	S. 125

Bestellmasse
Bestellmass Breite Rahmenlichtmass - 2 mm
Bestellmass Höhe Rahmenlichtmass - 2 mm
Öffnungsrichtung Innenansicht öffnen nach:

Informationen
Größen in mm Breite 1000 - 2600 Höhe 2500
Griffspresse (Standard)
Trittschutz (optional)
Doppelmagneten für 2. Flügel (optional) Flügel rechts oder links angeben Erhöht die Haltekraft des zweiten Flügels
Öffnungswinkel Der Öffnungswinkel beträgt 0° bis 95°
Montagevariante 1433PT4-S1 Bei starken Rahmenschrägen empfehlen wir die Variante 1433PT4-S1

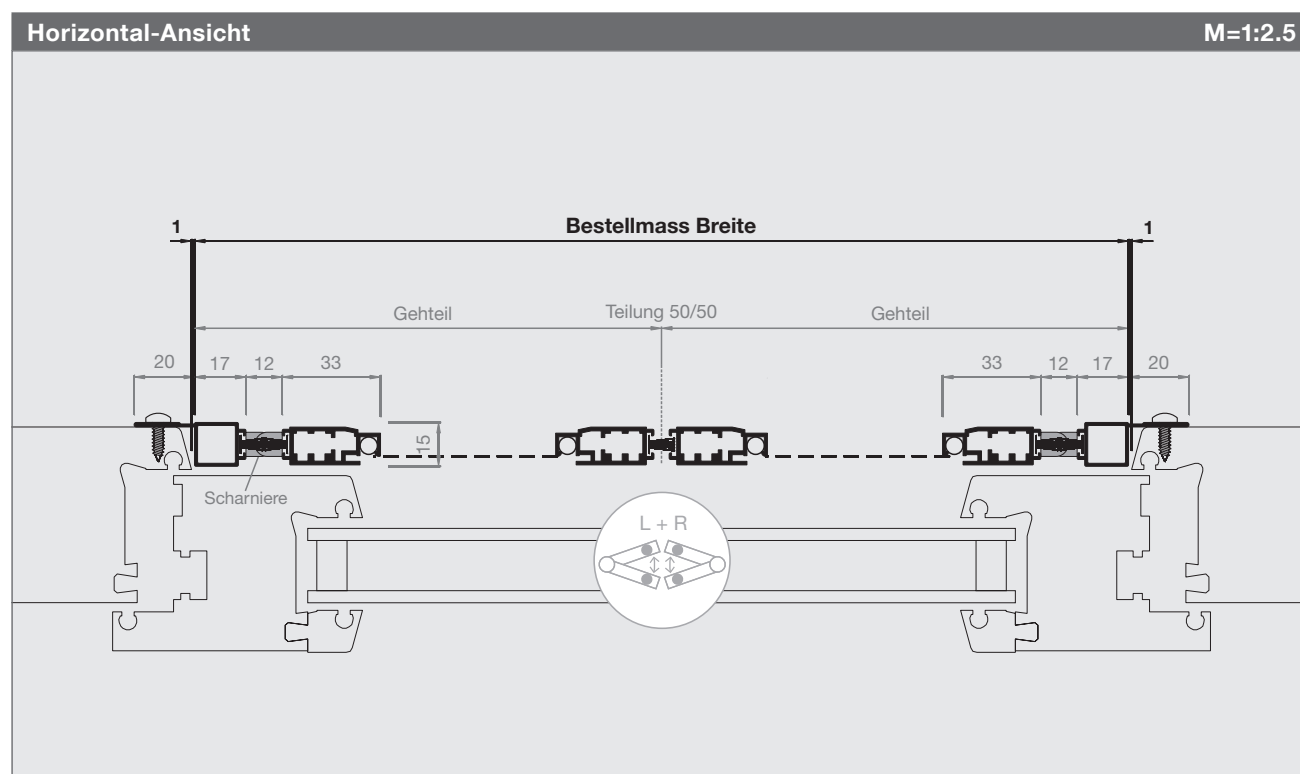

Pendeltür

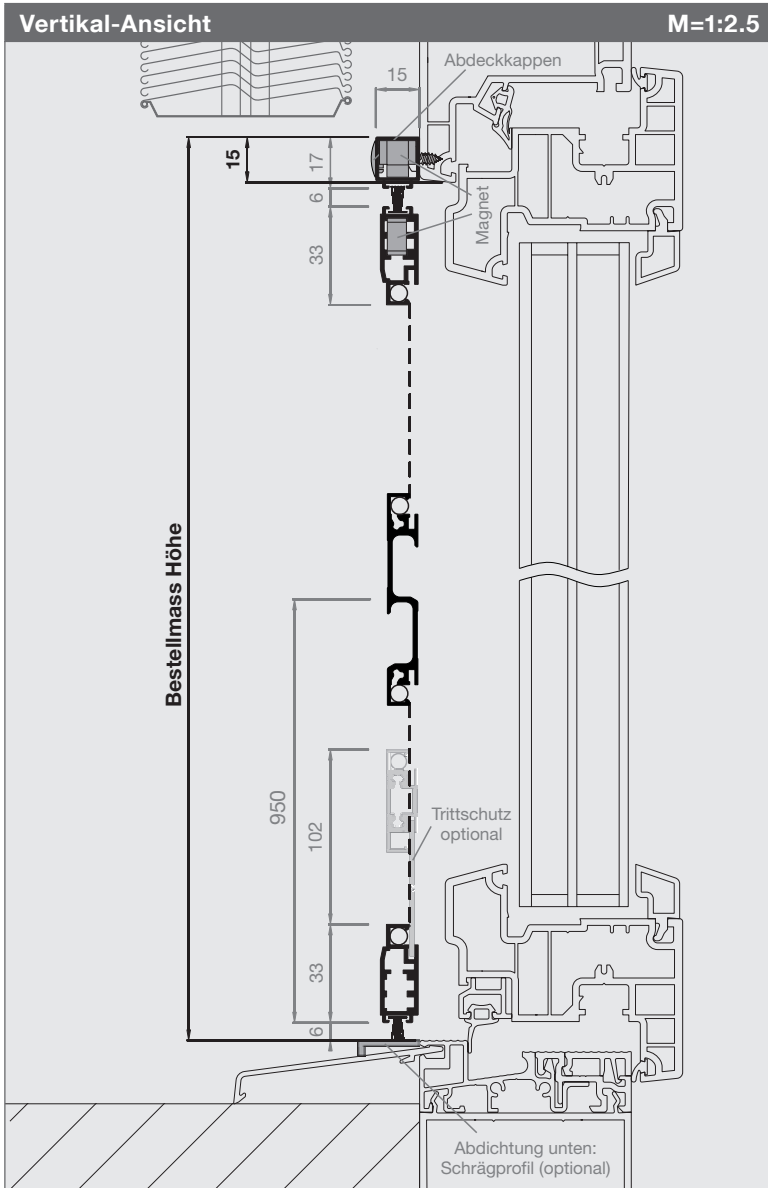

Artikel-Nr.

1433PT1-S2

S. 125

Bestellangaben

Bestellmass Breite
Rahmenlichtmass + 30 mm

Bestellmass Höhe
Rahmenlichtmass + 15 mm

Öffnungsrichtung
Innenansicht öffnen nach:



Abdichtung unten
Neigung des Wetterschenkels mit einem Schrägprofil ausgleichen (S. 158).

Informationen

Größen in mm
Breite 500 - 1300
Höhe 2500

Griffspresse (Standard)

Trittschutzprofil (optional)

Schrägprofile (optional, siehe S. 158)

Montagevarianten
Laibungs- und Frontmontage möglich

Ausführungen
Bei allen Varianten 1433PT2 - PT4 möglich

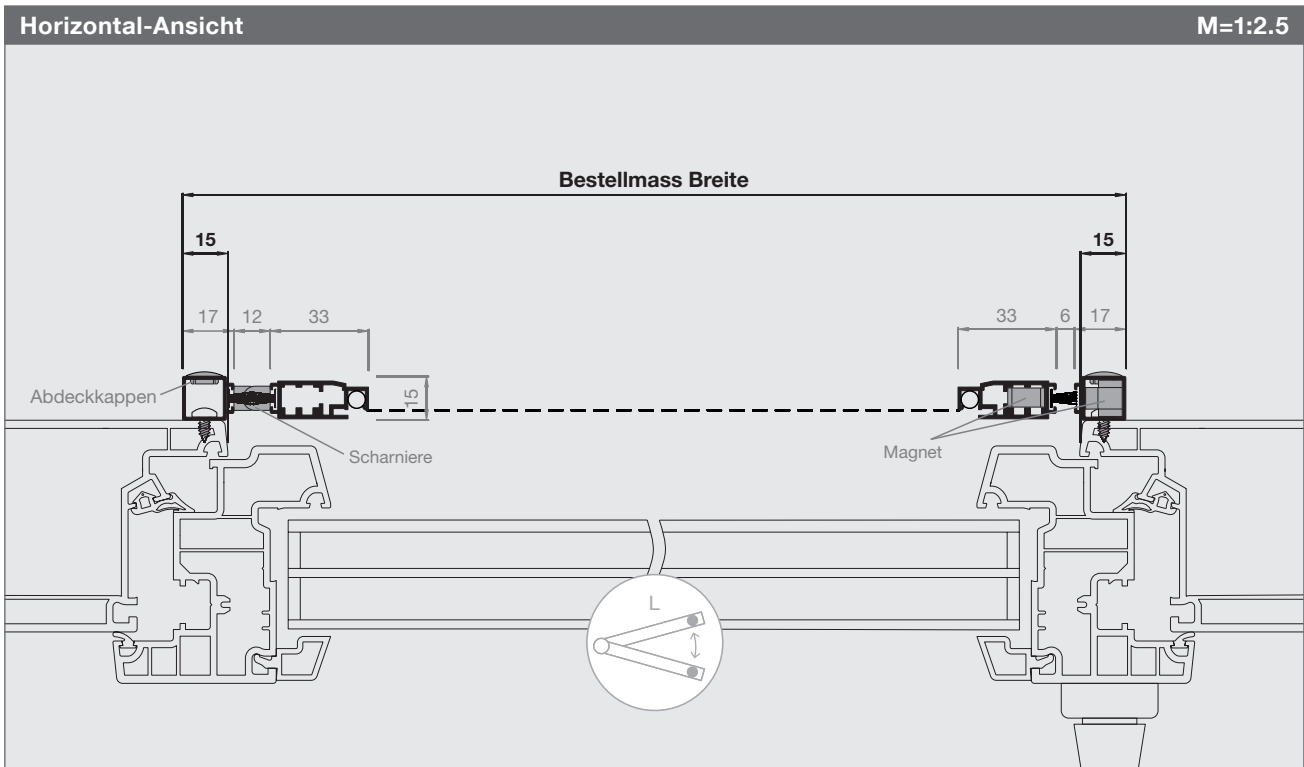

Preisliste Pendeltür

Preise sind fertige Konstruktionspreise exkl. MwSt. Bei Zwischenmassen gilt die nächstgrössere Abmessung.
 Fahrtkosten und Montage werden separat berechnet. Montagezeit ca. 1 - 2 Std.

Pendeltür										Art.Nr. 1433PT1, PT2, -S1, -S2
Höhe	Breite									
	500	600	700	800	900	1000	1100	1200	1300	
1900	795	816	837	859	880	901	922	943	965	
2000	806	827	848	869	890	912	933	954	975	
2100	816	837	859	880	901	922	943	965	986	
2200	827	848	869	890	912	933	954	975	996	
2300	837	859	880	901	922	943	965	986	1007	
2400	848	869	890	912	933	954	975	996	1018	
2500	859	880	901	922	943	965	986	1007	1028	
+100	+10	+10	+10	+10	+10	+10	+10	+10	+10	

Pendeltür										Art.Nr. 1433PT3, PT4, -S1, -S2
Höhe	Breite									
	1000	1200	1400	1600	1800	2000	2200	2400	2600	
1900	1529	1551	1573	1595	1617	1639	1661	1683	1705	
2000	1551	1573	1595	1617	1639	1661	1683	1705	1727	
2100	1573	1595	1617	1639	1661	1683	1705	1727	1749	
2200	1595	1617	1639	1661	1683	1705	1727	1749	1771	
2300	1617	1639	1661	1683	1705	1727	1749	1771	1793	
2400	1639	1661	1683	1705	1727	1749	1771	1793	1815	
2500	1661	1683	1705	1727	1749	1771	1793	1815	1837	
+100	+20	+20	+20	+20	+20	+20	+20	+20	+20	

Spezialgewebe								SG
Art.Nr.	Gewebeart, Farbe	max. Breite	bis 1 m ²	1 – 1.5 m ²	1.5 – 2 m ²	2 – 2.5 m ²	2.5 – 3 m ²	>3 m ²
SG00	Fiberglasgewebe Standard, schwarz	3000mm	kein Aufpreis					
SG01	Aluminiumgewebe, silber	1700mm	+40	+60	+80	+100	+120	a.A.
SG02	Aluminiumgewebe, schwarz	1400mm	+40	+60	+80	+100	+120	a.A.
SG03	Fiberglasgewebe fein, grau	1750mm	+60	+80	+100	+120	+140	a.A.
SG04	Fiberglasgewebe fein, schwarz	1750mm	+60	+80	+100	+120	+140	a.A.
SG05	Fiberglasgewebe extra stark, grau	1400mm	+70	+100	+130	+160	+190	a.A.
SG06	Fiberglasgewebe extra stark, schwarz	1400mm	+70	+100	+130	+160	+190	a.A.
SG07	Edelstahlgewebe V2A, silber	1500mm	+80	+100	+120	+140	+160	a.A.
SG07.4	Edelstahlgewebe V4A, silber	1450mm	+100	+120	+140	+160	+180	a.A.
SG08	Edelstahlgewebe V2A fein, silber	1450mm	+100	+130	+160	+190	+210	a.A.
SG10	AntiPoll, schwarz	2300mm	+50	+70	+90	+110	+130	a.A.
SG11	UltraView Fiberglas, schwarz	2300mm	+35	+50	+65	+80	+95	a.A.
SG12	BetterView Fiberglas, schwarz	2300mm	+20	+35	+50	+65	+80	a.A.
SG13	OptiView Edelstahl, schwarz	1100mm	+120	+150	+180	+210	+240	a.A.

Preisberechnung: Aufpreis Spezialgewebe ist dem Produktpreis (B x H) zu addieren. Gewebespezifikation S. 166

Preisliste Pendeltür

Preise sind fertige Konstruktionspreise exkl. MwSt. Bei Zwischenmassen gilt die nächstgrössere Abmessung.
 Fahrtkosten und Montage werden separat berechnet.

Gewebe ersetzen							EG	
Art.Nr.	Gewebeart, Farbe	Pauschale	< 1 m ²	1 – 1.5 m ²	1.5 – 2 m ²	2 – 2.5 m ²	2.5 – 3 m ²	>3 m ²
EG0	Fiberglasgewebe Standard, grau		40.–	60.–	80.–	100.–	120.–	a.A.
EG00	Fiberglasgewebe Standard, schwarz		40.–	60.–	80.–	100.–	120.–	a.A.
EG*	Grundpauschale für anderen Gewebe generell:	40.–						
Diese Grundpauschale wird zum Spezialgewebe-Aufpreis dazu gezählt. (siehe Preisliste für Spezialgewebe)								

Sonderlackierung						SL	
Aufpreis Pulverbeschichten Rahmen in RAL, NCS, IGP (m = Profil-Laufmeter)			bis 8 m	bis 20 m	bis 50 m	bis 100 m	>100 m
SL0	Aufpreis Pulverbeschichten bis 8 m pro Sonderfarbe (Grundpauschale)		+176.–				
SL1	Aufpreis Pulverbeschichten ab 8 m pro Sonderfarbe (Aufpreis / m)			+22.–	+20.–	+18.–	a.A.
Die Grundpauschale entfällt bei mehr als 8 m Profil-Laufmetern pro Sonderfarbe.							
Diese Aufpreise gelten nur für Lagerfarben. Für alle anderen Farben fallen höhere Kosten an. Weitere Auskünfte auf Anfrage.							

Optionen		
Art.Nr.	Bezeichnung	Preis
1433zu05	Trittschutzblech (für maximalen Komfort)	60.– / Stk.
1433zu14	Doppelmagneten für zweitöffnenden Flügel (bitte Position des Flügels angeben: Ansicht von innen L oder R)	30.– / Set
1433zu12	Sprosse gewebeteilend (zusätzlich)	60.– / Stk.

Schiebetüren

Der ideale Insektenschutz für grossflächige Durchgänge. Die Rollfix Schiebetüren bieten höchsten Bedienkomfort bei schlichtem Design und hervorragender Stabilität.

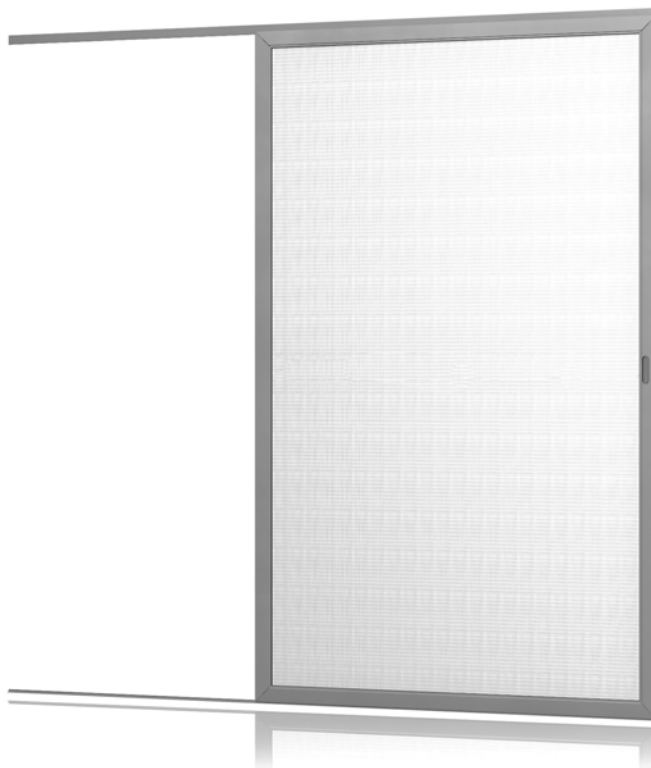

Varianten

- ST1-3 Einflügelig und eingleisig
- ST4-6 Zweiflügelig und eingleisig
- ST7-12 Zwei-, drei-, mehrflügelig und mehrgleisig

Sprosse / Sichtsprosse

Zur Erhöhung der Stabilität kann optional eine Sprosse eingebaut werden. Als Sichtsprosse dient diese dem Schutz der Anlage, gegen versehentliches Durchlaufen.

Softclose Mechanismus (Option)

Für ein sanftes Schliessen des Schiebeflügels. Dieser vollintegrierte Dämpf- und Einzugsmechanismus zieht die Schiebetür selbstständig und komfortabel in Ihre Endposition.

Transport

Bei grossen Anlagen bitte die Transportmöglichkeiten prüfen und gegebenenfalls die Laufschienen halbieren lassen.

Verwendete Profile

(M=1:2)

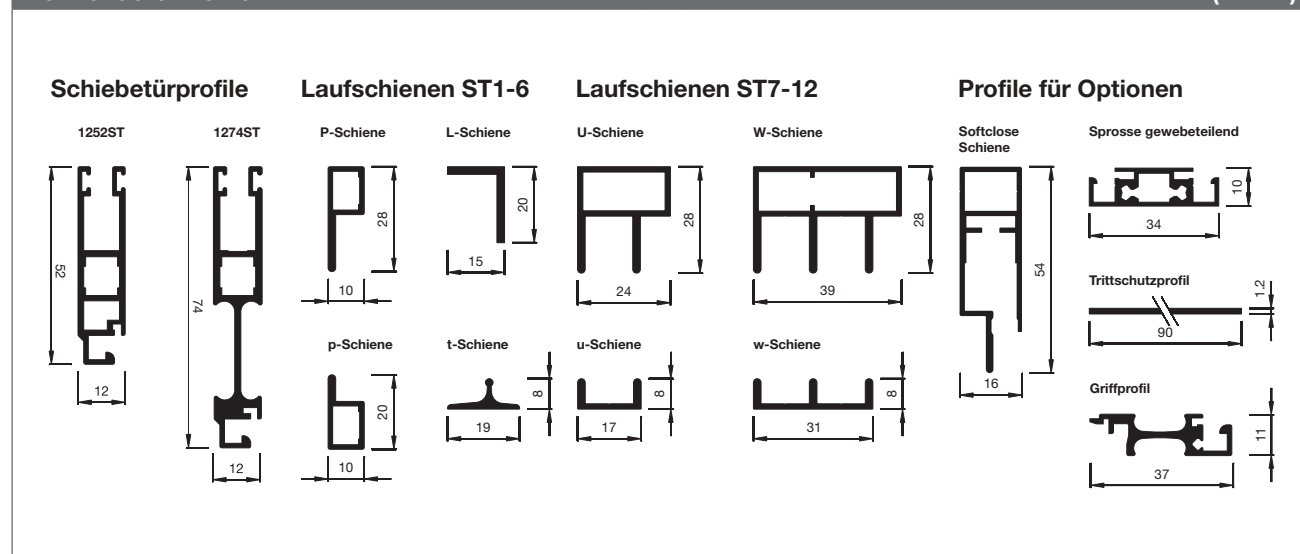

Schiebetür

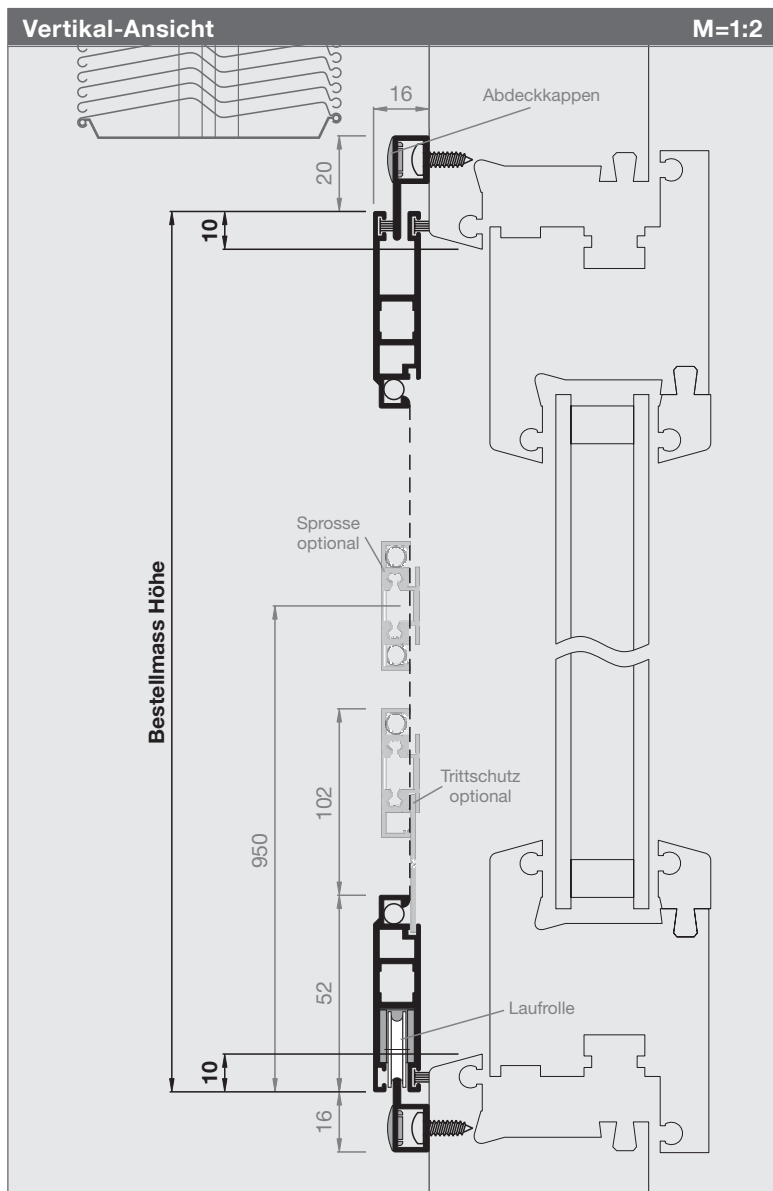

Artikel-Nr.	Preise
1252ST1	S. 144

Bestellmasse

Bestellmass Breite
Rahmenlichtmass + 30 mm

Bestellmass Höhe
Rahmenlichtmass + 20 mm

Schienenlänge Pp
Standard: 2 x Bestellmass Breite + 100 mm
oder gewünschte Länge in mm angeben

Öffnungsrichtung
Innenansicht öffnen nach:

Informationen

Einstellbremse
in oberer Führungsschiene vormontiert

Laufschiene unten silber eloxiert möglich

Mass C (bei Stulp- / Pfostenversatz)
Mass C angeben: L/R = ... mm (siehe unten)

Wandanschlussbürste (Preis S. 147)
Bitte Position angeben: Innenansicht L/R

Weitere Optionen **(weitere Infos)**

- Sprosse (S. 147)
- Griffprofil (S. 147)
- Softclose System (S. 147)
- Türschliesser (S. 147)

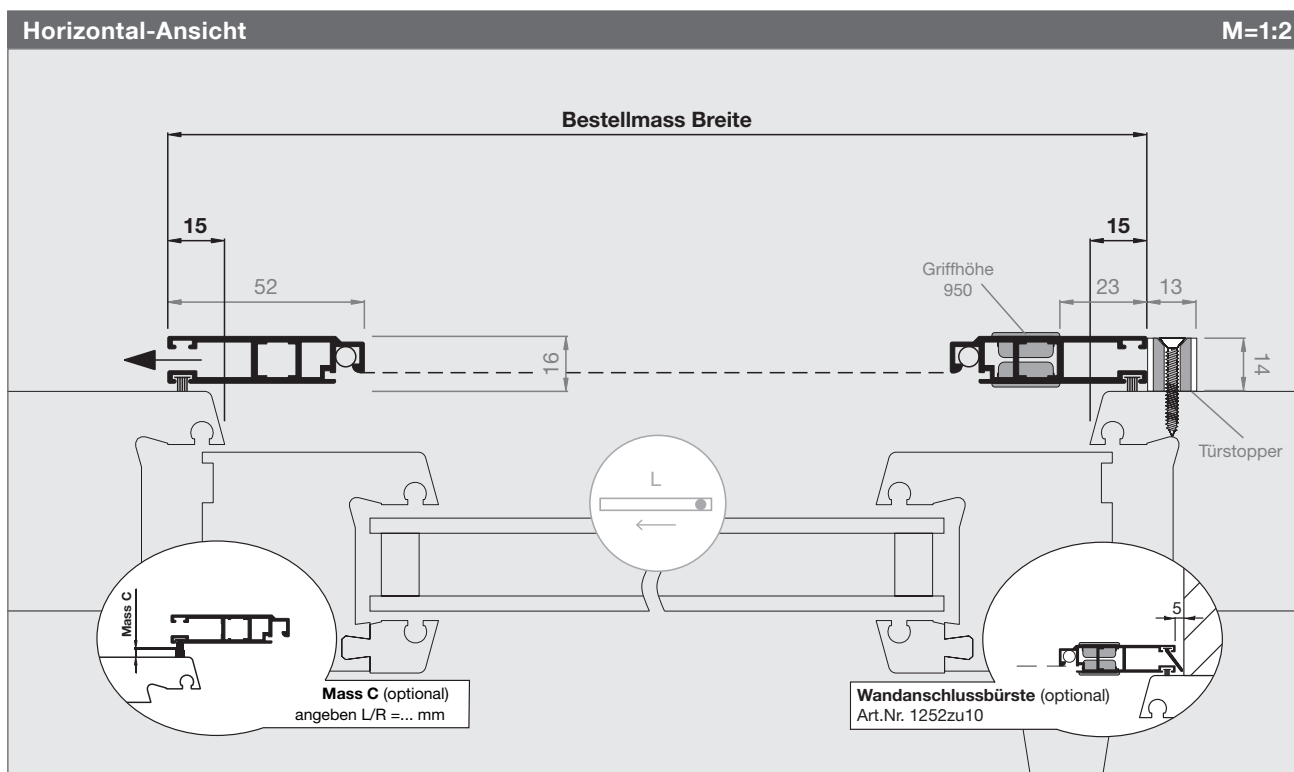

Schiebetür

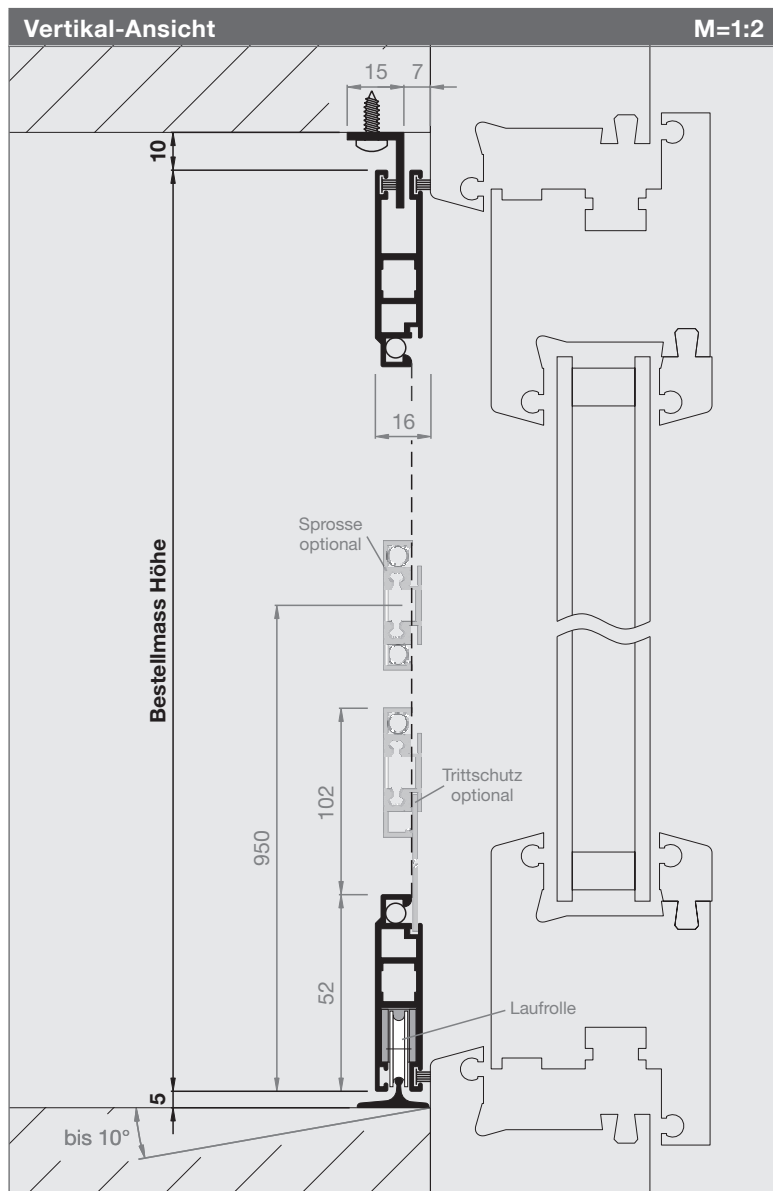

Artikel-Nr.

Preise

1252ST2

S. 144

Bestellmasse

Bestellmass Breite

Rahmenlichtmass + 30 mm

Bestellmass Höhe

Mauerlichtmass - 15 mm

Schienenlänge Lt

Standard: 2 x Bestellmass Breite + 100 mm
oder gewünschte Länge in mm angeben

Öffnungsrichtung

Innenansicht öffnen nach:

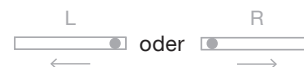

Informationen

Einstellbremse

lose zur Selbstmontage

Laufschiene unten silber eloxiert möglich

Mass C (bei Stulp- / Pfostenversatz)

Mass C angeben: L/R = ... mm (siehe unten)

Wandanschlussbürste (Preis S. 147)

Bitte Position angeben: Innenansicht L/R

Weitere Optionen

(weitere Infos)

- Sprosse (S. 147)
- Griffprofil (S. 147)
- Softclose System (S. 147)
- Türschliesser (S. 147)

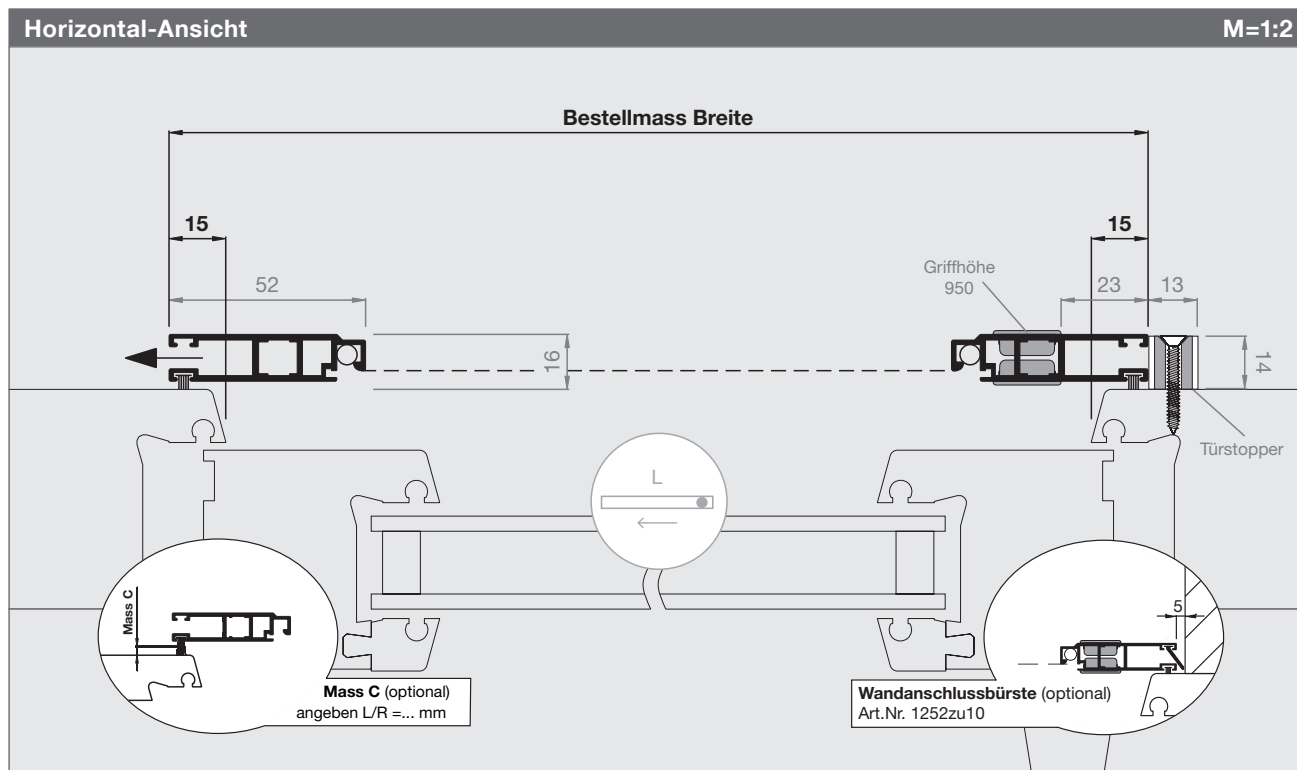

Schiebetür

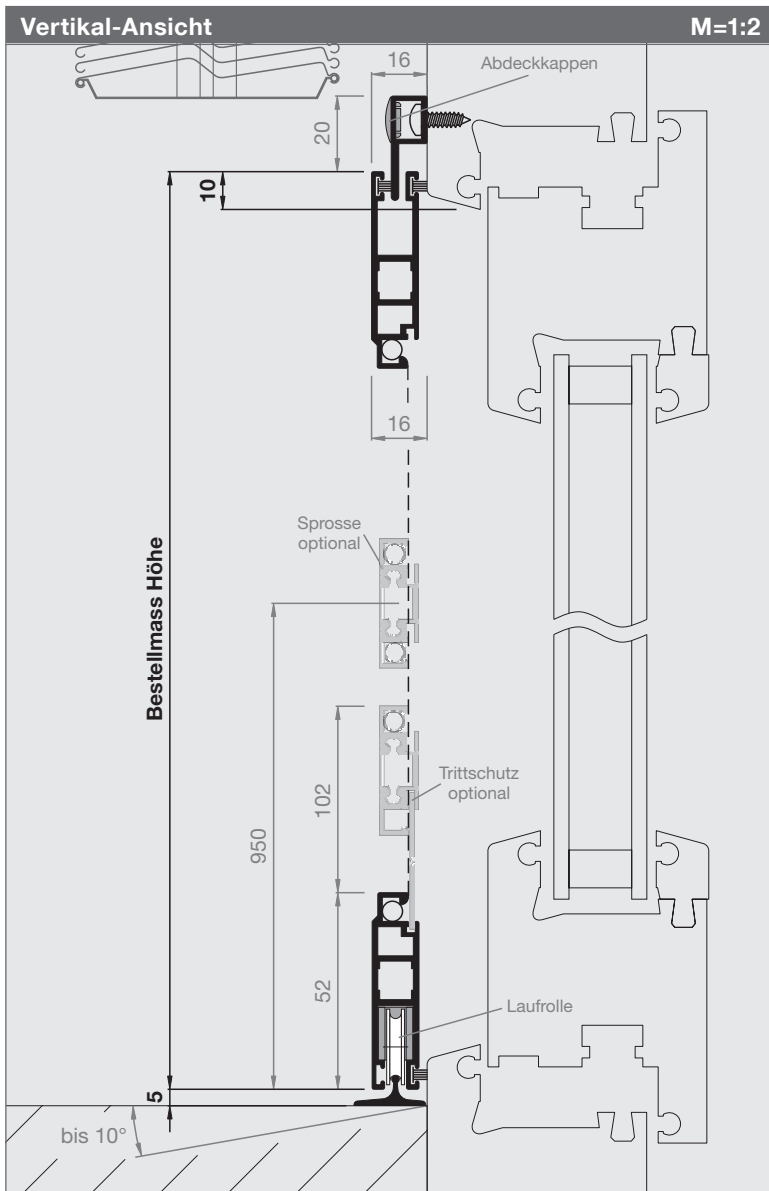

Artikel-Nr.	Preis
1252ST3	S. 144

Bestellmasse
Bestellmass Breite Rahmenlichtmass + 30 mm
Bestellmass Höhe OK Rahmenlicht bis Boden + 5 mm
Schienenlänge Pt Standard: 2 x Bestellmass Breite + 100 mm oder gewünschte Länge in mm angeben
Öffnungsrichtung Innenansicht öffnen nach:

Informationen
Einstellbremse in oberer Führungsschiene vormontiert
Laufschiene unten silber eloxiert möglich
Mass C (bei Stulp- / Pfostenversatz) Mass C angeben: L/R = ... mm (siehe unten)
Wandanschlussbürste (Preis S. 147) Bitte Position angeben: Innenansicht L/R
Weitere Optionen (weitere Infos)
- Sprosse (S. 147)
- Griffprofil (S. 147)
- Softclose System (S. 147)
- Türschliesser (S. 147)

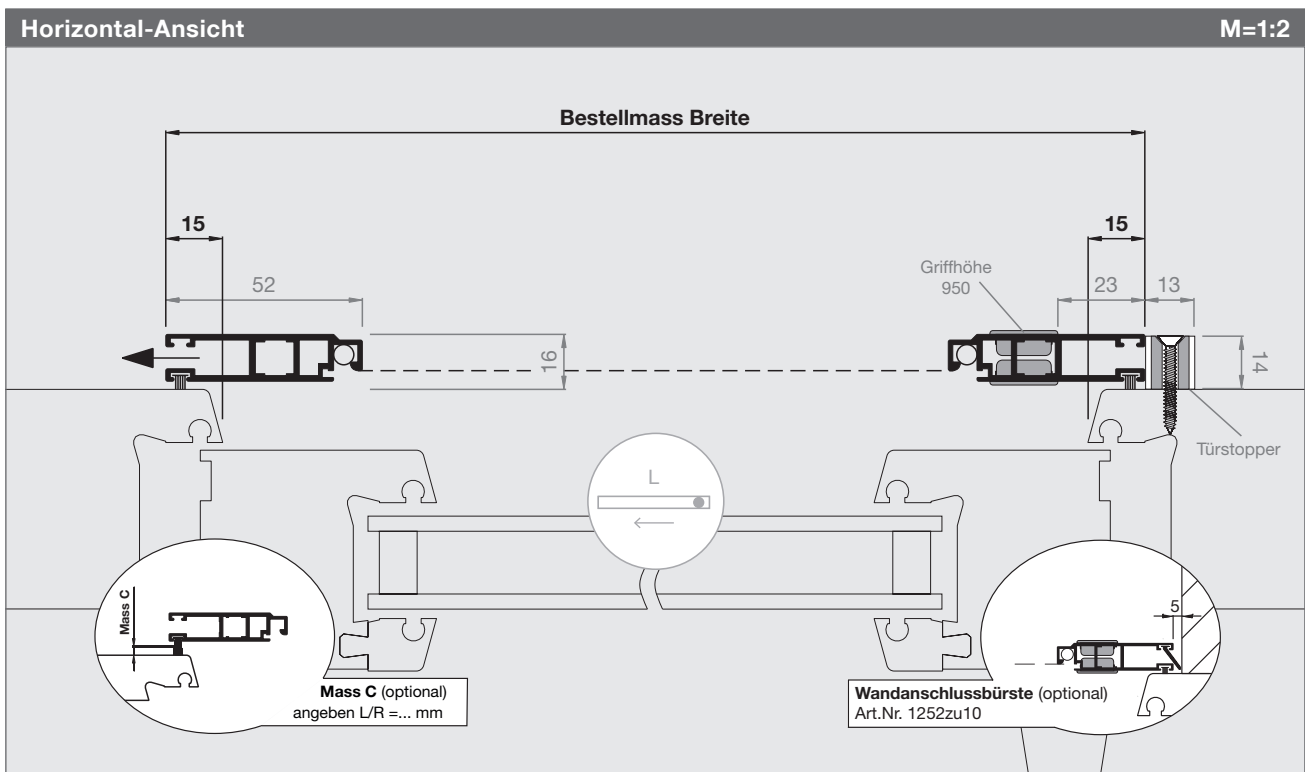

Schiebetür

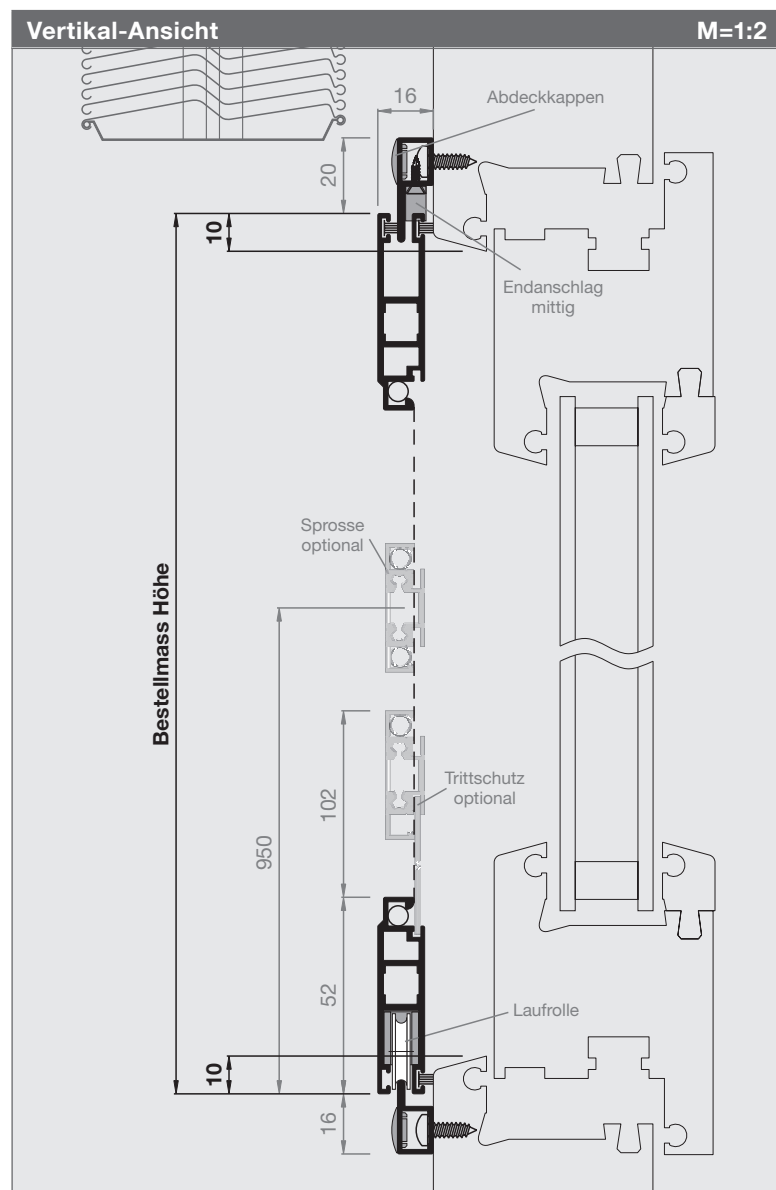

Artikel-Nr.	Preis
1252ST4	S. 144

Bestellmasse
Bestellmass Breite Rahmenlichtmass + 30 mm
Bestellmass Höhe Rahmenlichtmass + 20 mm
Schiene Länge Pp Standard: 2 x Bestellmass Breite + 100 mm oder gewünschte Länge in mm angeben
Öffnungsrichtung Innenansicht öffnen nach:

Informationen
Einstellbremse in oberer Führungsschiene vormontiert
Endanschlag mittig (lose) zur Selbstmontage in Führung oben
Laufschiene unten silber eloxiert möglich
Mass C (bei Stulp- / Pfostenversatz) Mass C angeben: L/R = ... mm (siehe unten)
Weitere Optionen (weitere Infos)
- Sprosse (S. 147)
- Griffprofil (S. 147)
- Softclose System (S. 147)
- Türschliesser (S. 147)

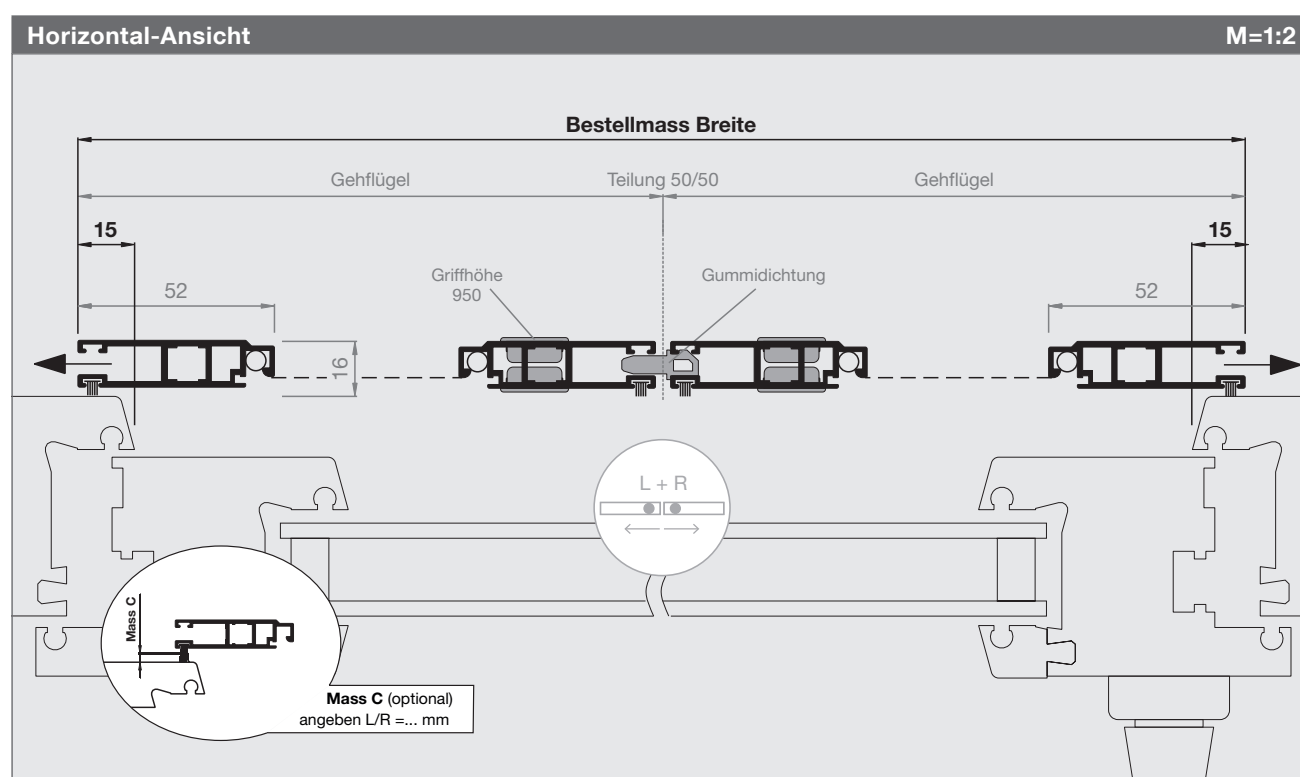

Schiebetür

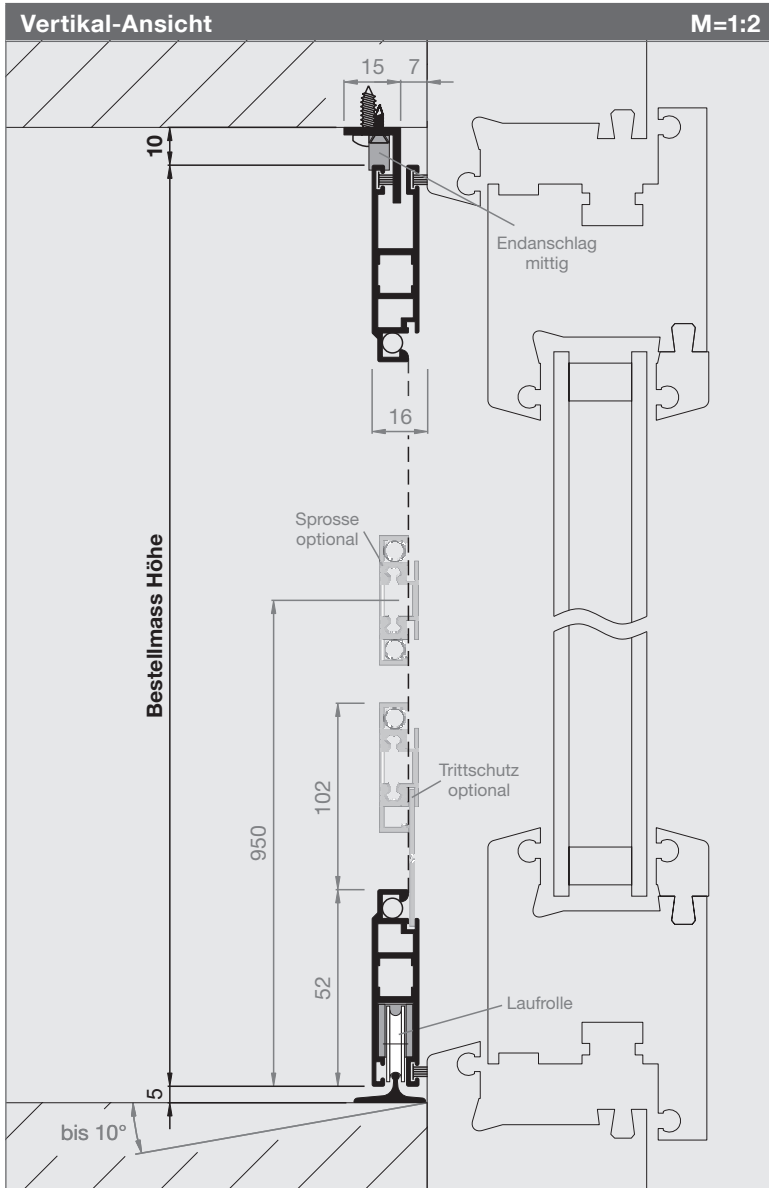

Artikel-Nr.	Preis
1252ST5	S. 144

Bestellmasse

Bestellmass Breite
Rahmenlichtmass + 30 mm

Bestellmass Höhe
Mauerlichtmass - 15 mm

Schiene Länge Lt
Standard: 2 x Bestellmass Breite + 100 mm
oder gewünschte Länge in mm angeben

Öffnungsrichtung
Innenansicht öffnen nach:

Informationen

Einstellbremse
in oberer Führungsschiene vormontiert

Endanschlag mittig (lose)
zur Selbstmontage in Führung oben

Laufschiene unten silber eloxiert möglich

Mass C (bei Stulp- / Pfostenversatz)
Mass C angeben: L/R = ... mm (siehe unten)

Weitere Optionen **(weitere Infos)**

- Sprosse (S. 147)
- Griffprofil (S. 147)
- Softclose System (S. 147)
- Türschliesser (S. 147)

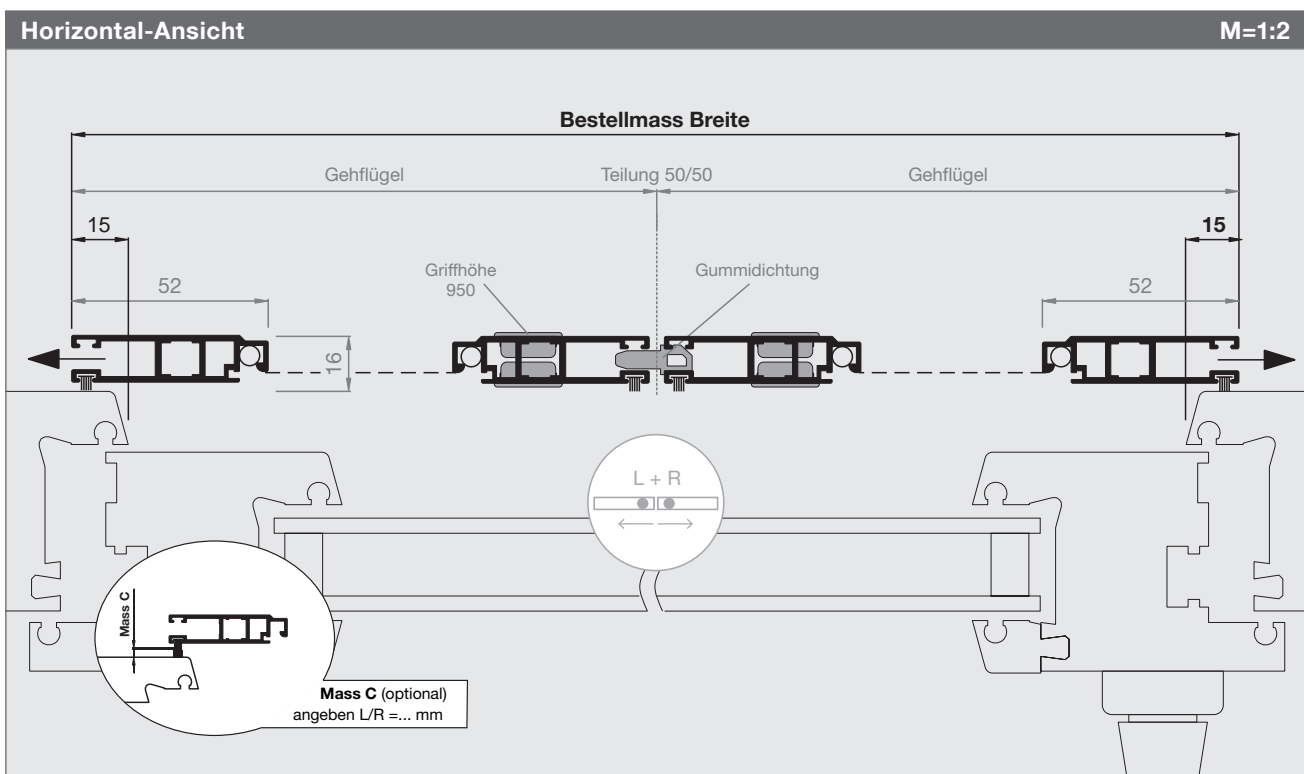

Schiebetür

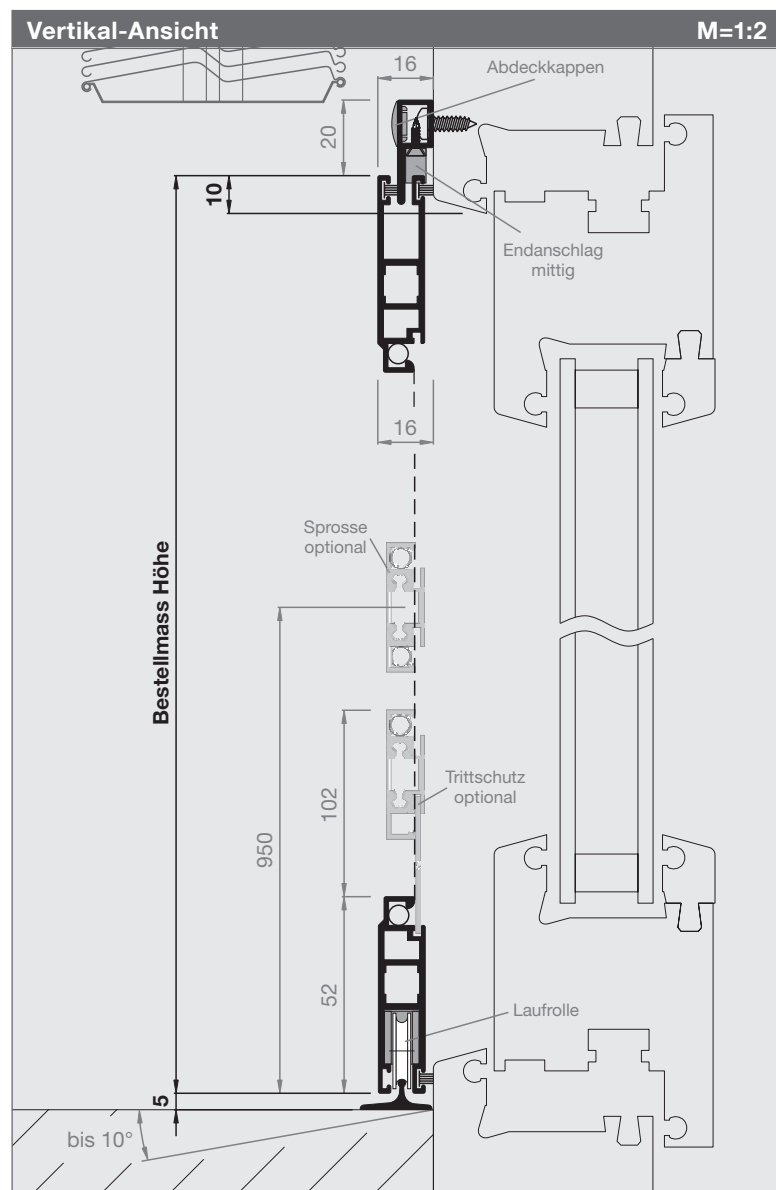

Artikel-Nr.	Preis
1252ST6	S. 144

Bestellmasse

Bestellmass Breite

Rahmenlichtmass + 30 mm

Bestellmass Höhe

OK Rahmenlicht bis Boden + 5 mm

Schiene Länge Pt

Standard: 2 x Bestellmass Breite + 100 mm
oder gewünschte Länge in mm angeben

Öffnungsrichtung

Innenansicht öffnen nach:



Informationen

Einstellbremse

in oberer Führungsschiene vormontiert

Endanschlag mittig (lose)

zur Selbstmontage in Führung oben

Laufschiene unten silber eloxiert möglich

Mass C (bei Stulp- / Pfostenversatz)

Mass C angeben: L/R = ... mm (siehe unten)

Weitere Optionen

(weitere Infos)

- Sprosse (S. 147)
- Griffprofil (S. 147)
- Softclose System (S. 147)
- Türschliesser (S. 147)

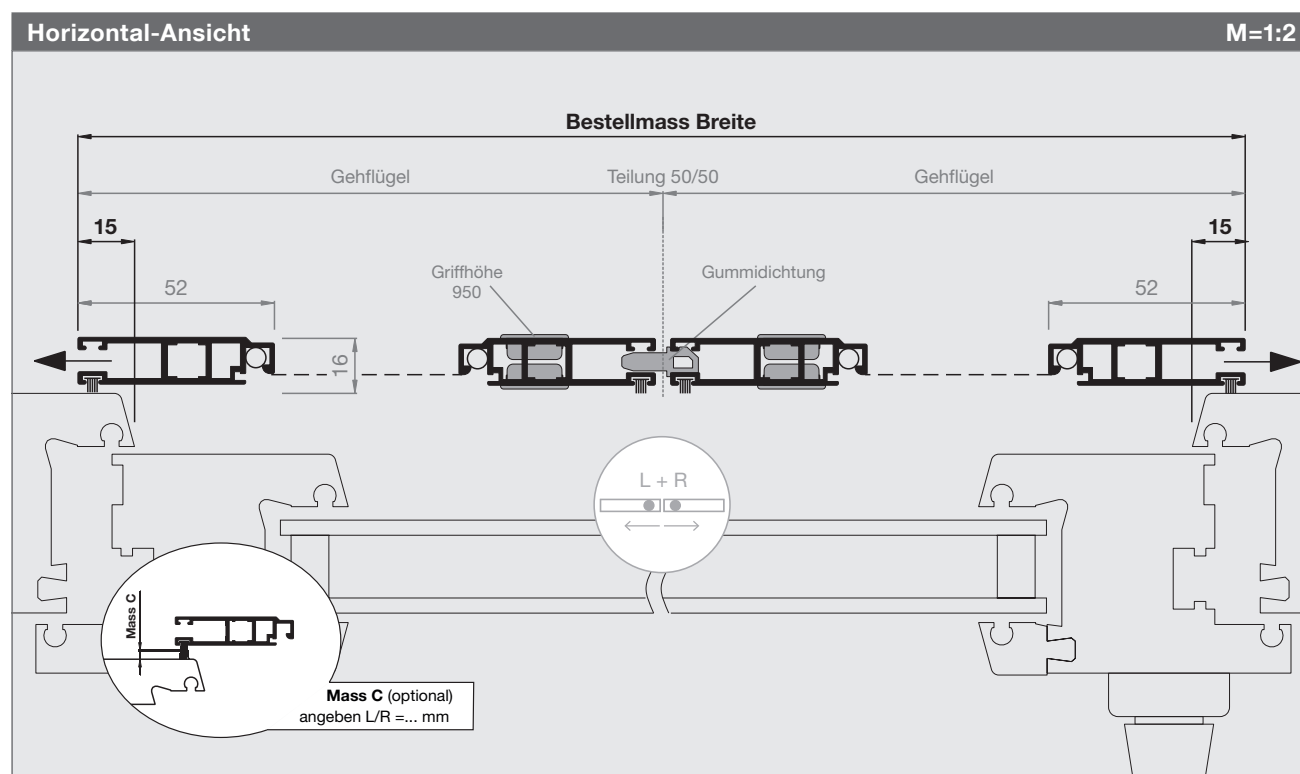

Schiebetür

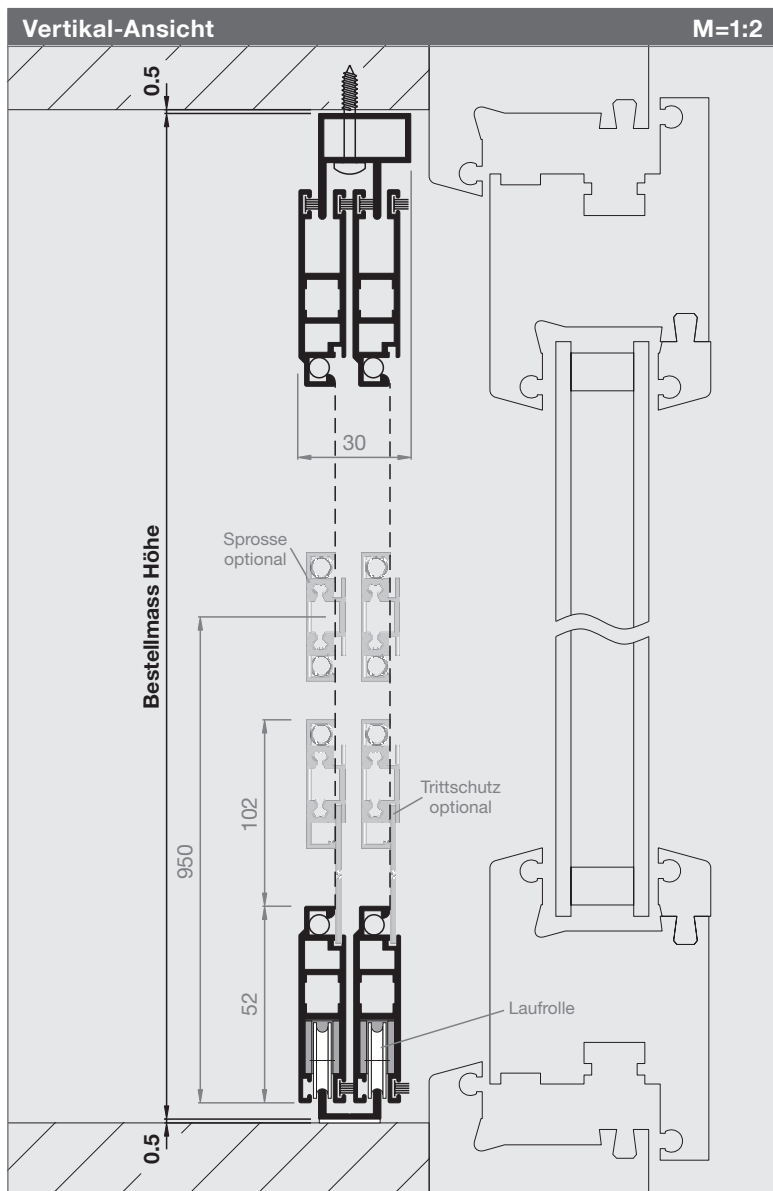

Artikel-Nr.	Preise
1252ST7	S. 145

Bestellmasse

Bestellmass Breite
Mauerlichtmass - 1 mm

Bestellmass Höhe
Mauerlichtmass - 1 mm

Öffnungsrichtung
Innenansicht öffnen nach:

Informationen

Einstellbremse
in oberer Führungsschiene vormontiert

Laufschiene unten silber eloxiert möglich

Weitere Optionen **(weitere Infos)**

- Sprosse (S. 147)
- Griffprofil (S. 147)
- Türschliesser (S. 147)

Variante mit längeren Schienen
Art.Nr. 1252ST7-S1

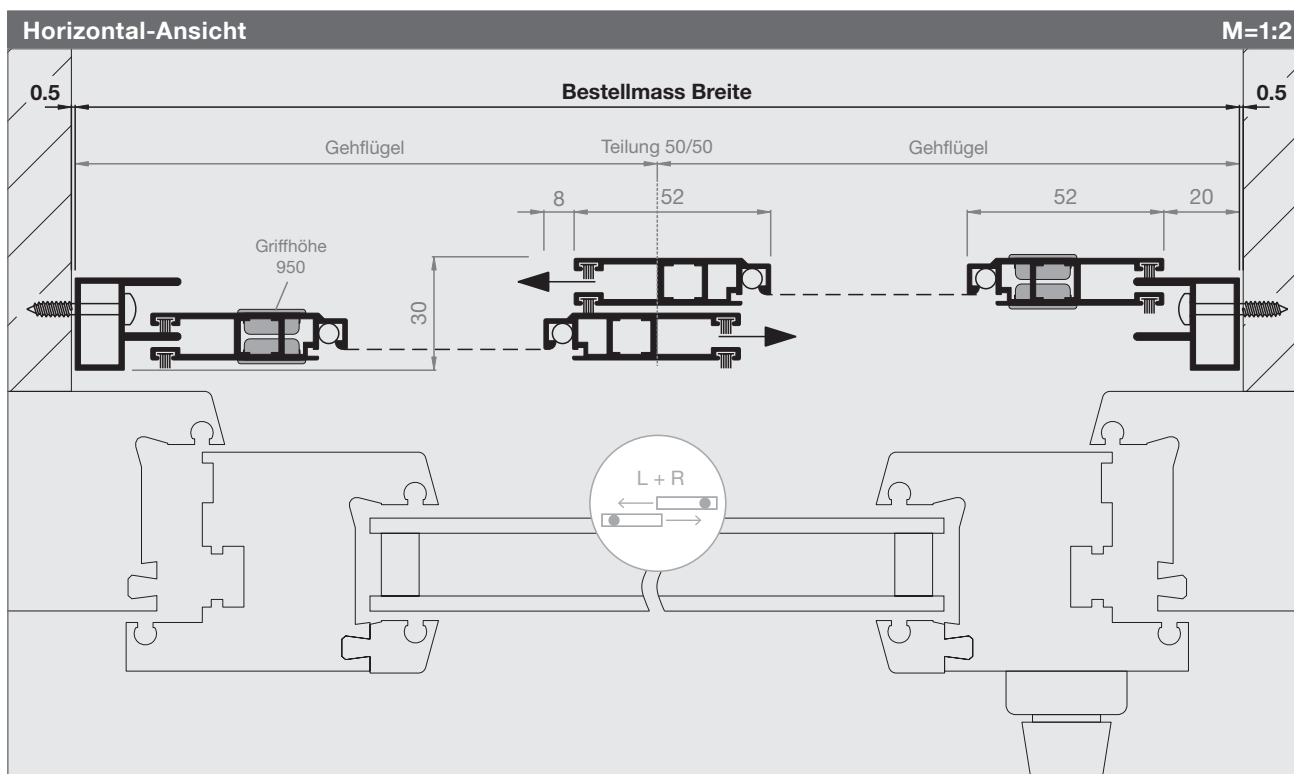

Schiebetür

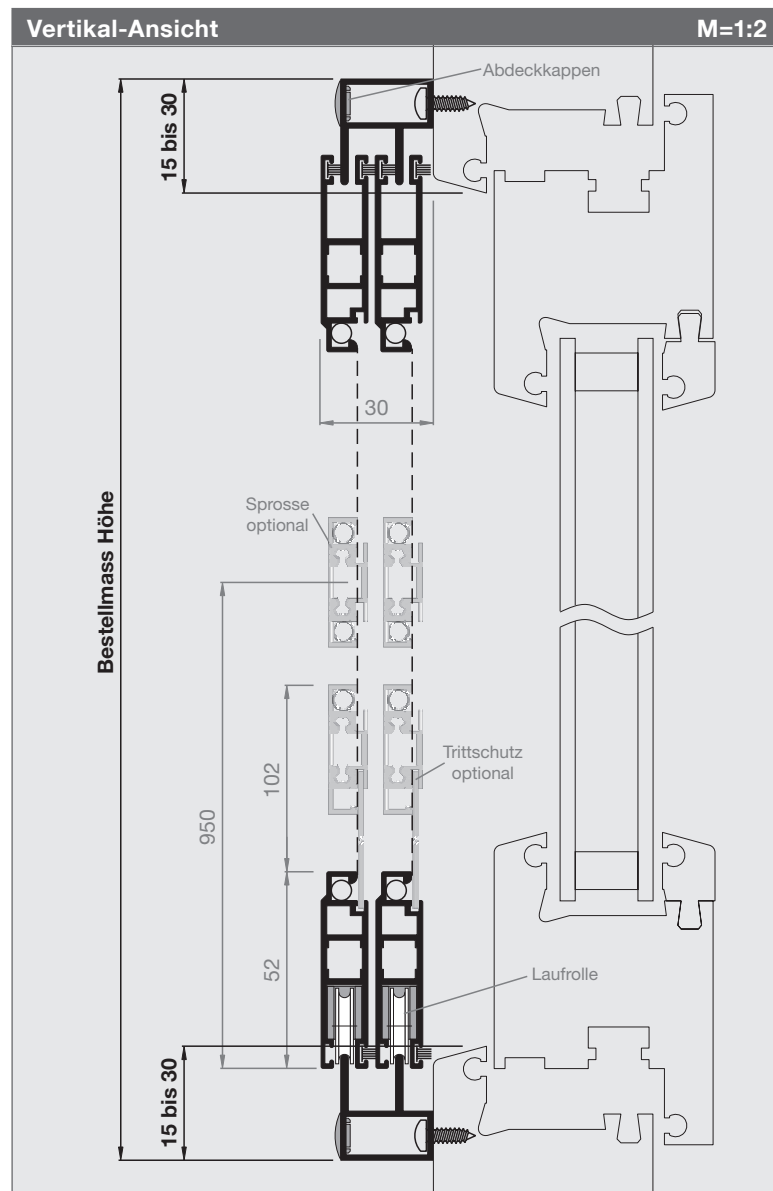

Artikel-Nr.	Preise
1252ST8	S. 145

Bestellmasse

Bestellmass Breite
Rahmenlichtmass + 30 bis 60 mm

Bestellmass Höhe
Rahmenlichtmass + 30 bis 60 mm

Öffnungsrichtung
Innenansicht öffnen nach:

Informationen

Einstellbremse
in oberer Führungsschiene vormontiert

Laufschiene unten silber eloxiert möglich

Weitere Optionen **(weitere Infos)**

- Sprosse (S. 147)
- Griffprofil (S. 147)
- Türschliesser (S. 147)

Variante mit längeren Schienen
Art.Nr. 1252ST8-S1

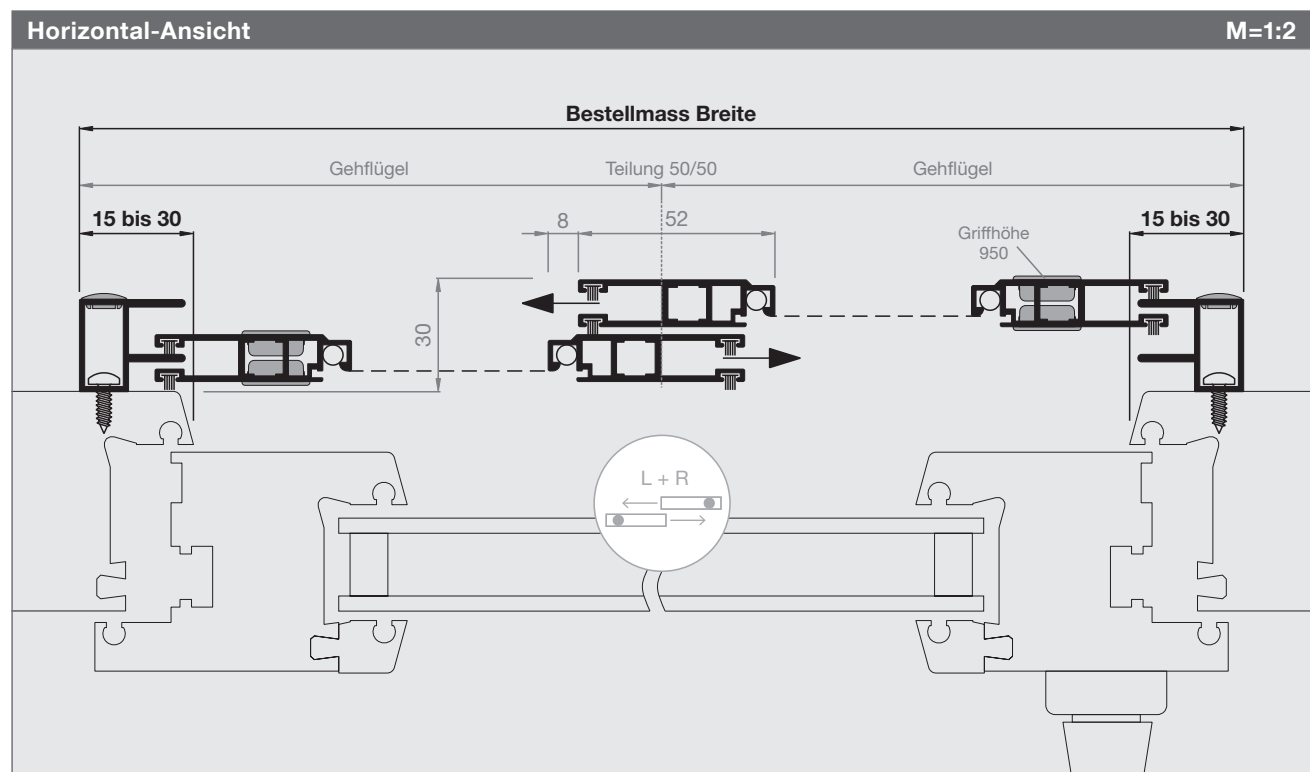

Schiebetür

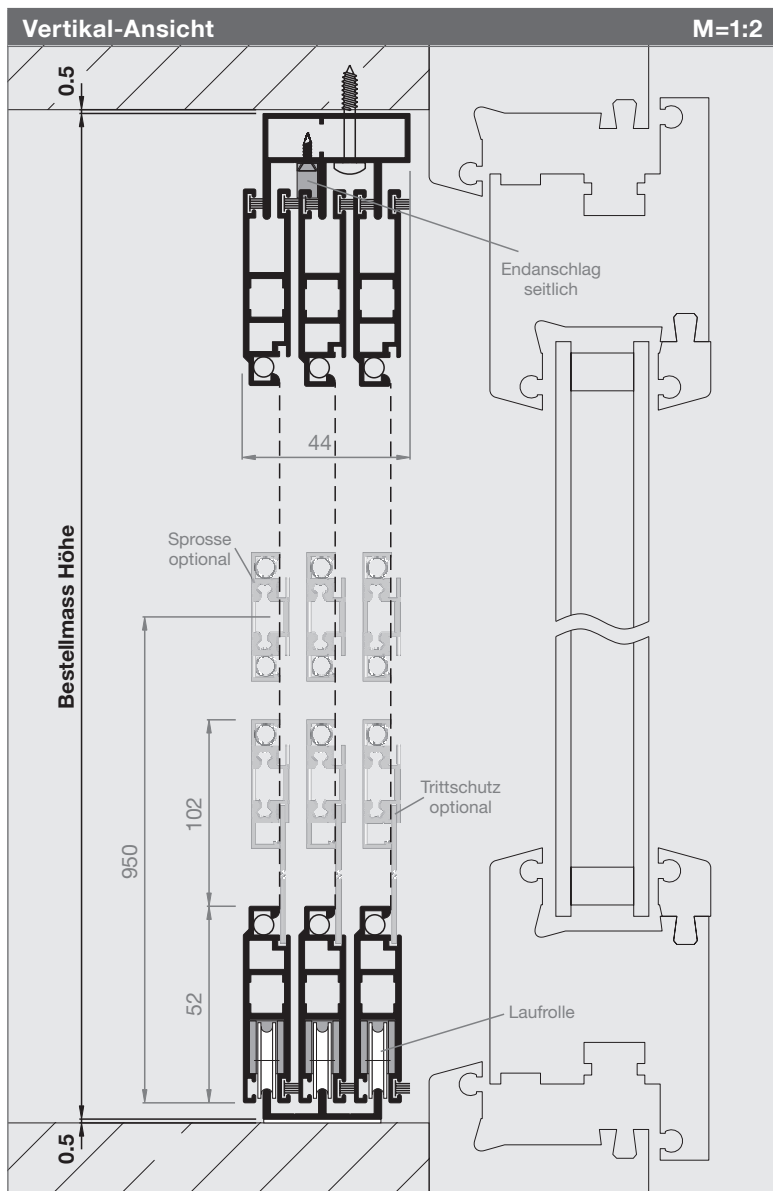

Artikel-Nr.	Preis
1252ST9	S. 145

Bestellmasse

Bestellmass Breite
Mauerlichtmass - 1 mm

Bestellmass Höhe
Mauerlichtmass - 1 mm

Öffnungsrichtung
Innenansicht öffnen nach:

Informationen

Einstellbremse
in oberer Führungsschiene vormontiert

Laufschiene unten silber eloxiert möglich

Endanschlag seitlich für Mittelflügel (lose) zur Selbstmontage in Führung oben

Mitnehmersystem magnetisch (optional, siehe S. 147)

Griffprofil (optional, siehe S. 147)

Variante mit längeren Schienen
Art.Nr. 1252ST9-S1

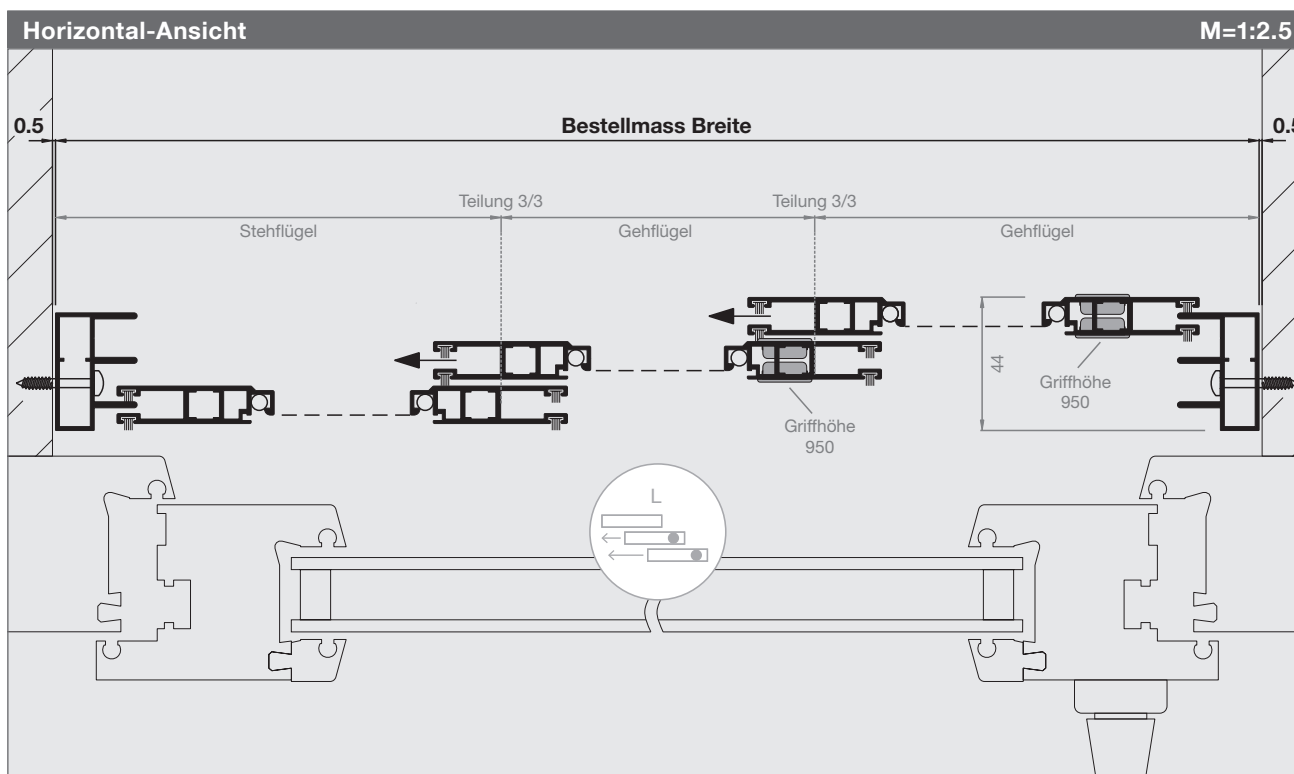

Schiebetür

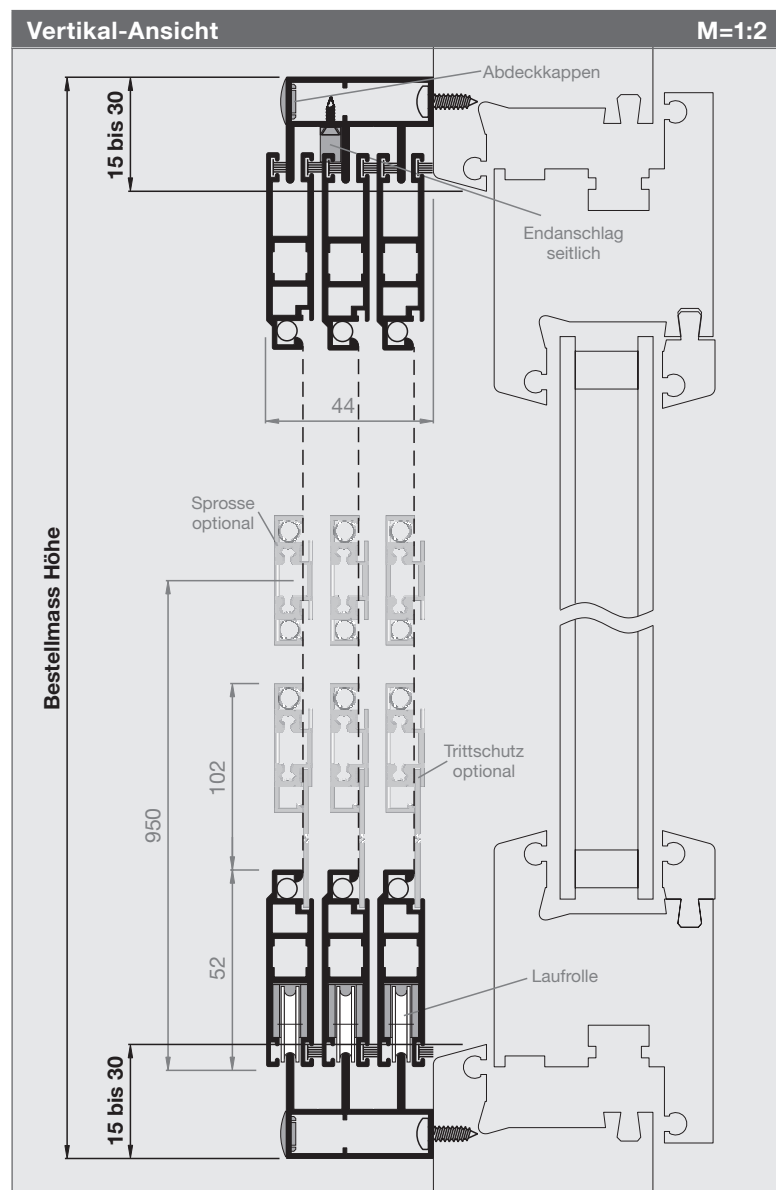

Artikel-Nr.	Preis
1252ST10	S. 145

Bestellmasse
Bestellmass Breite Rahmenlichtmass + 30 bis 60 mm
Bestellmass Höhe Rahmenlichtmass + 30 bis 60 mm
Öffnungsrichtung Innenansicht öffnen nach:

Informationen
Einstellbremse in oberer Führungsschiene vormontiert
Endanschlag seitlich für Mittelflügel (lose) zur Selbstmontage in Führung oben
Mitnehmersystem magnetisch (optional, siehe S. 147)
Griffprofil (optional, siehe S. 147)
Variante mit längeren Schienen Art.Nr. 1252ST10-S1

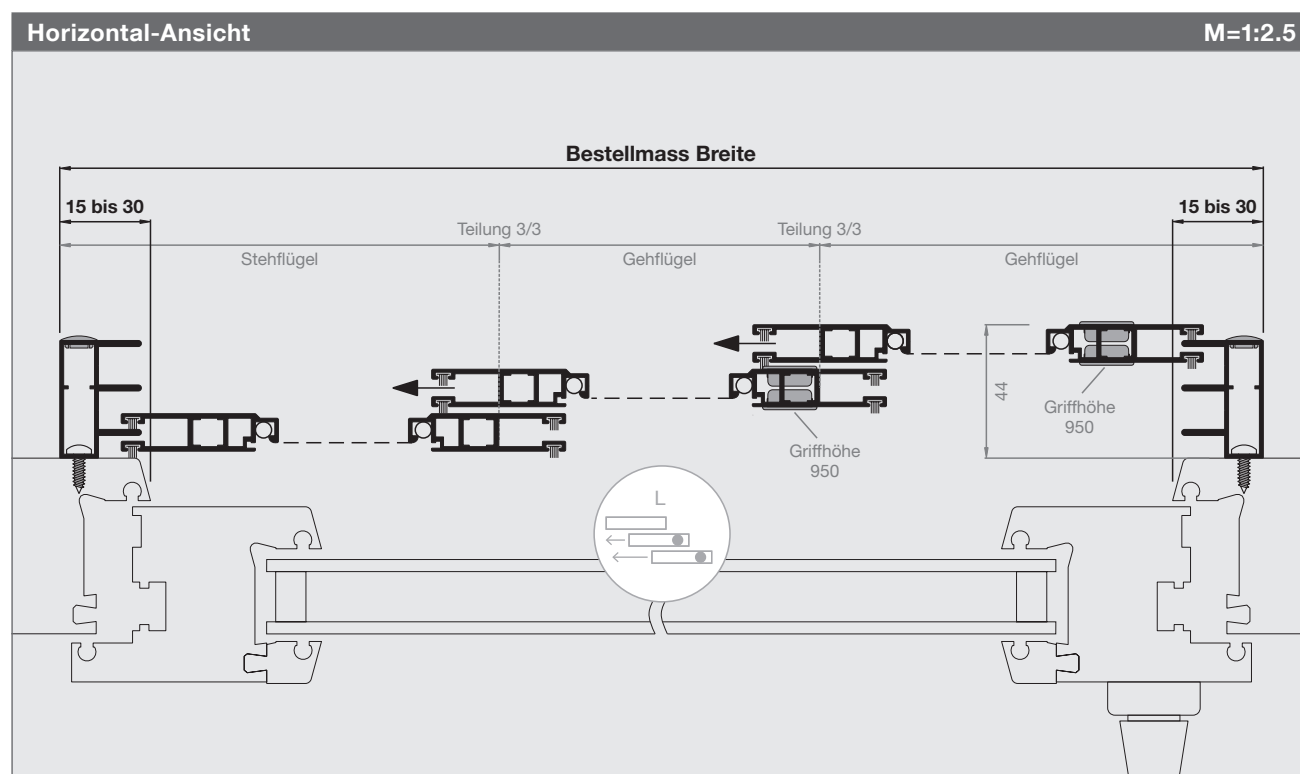

Schiebetür

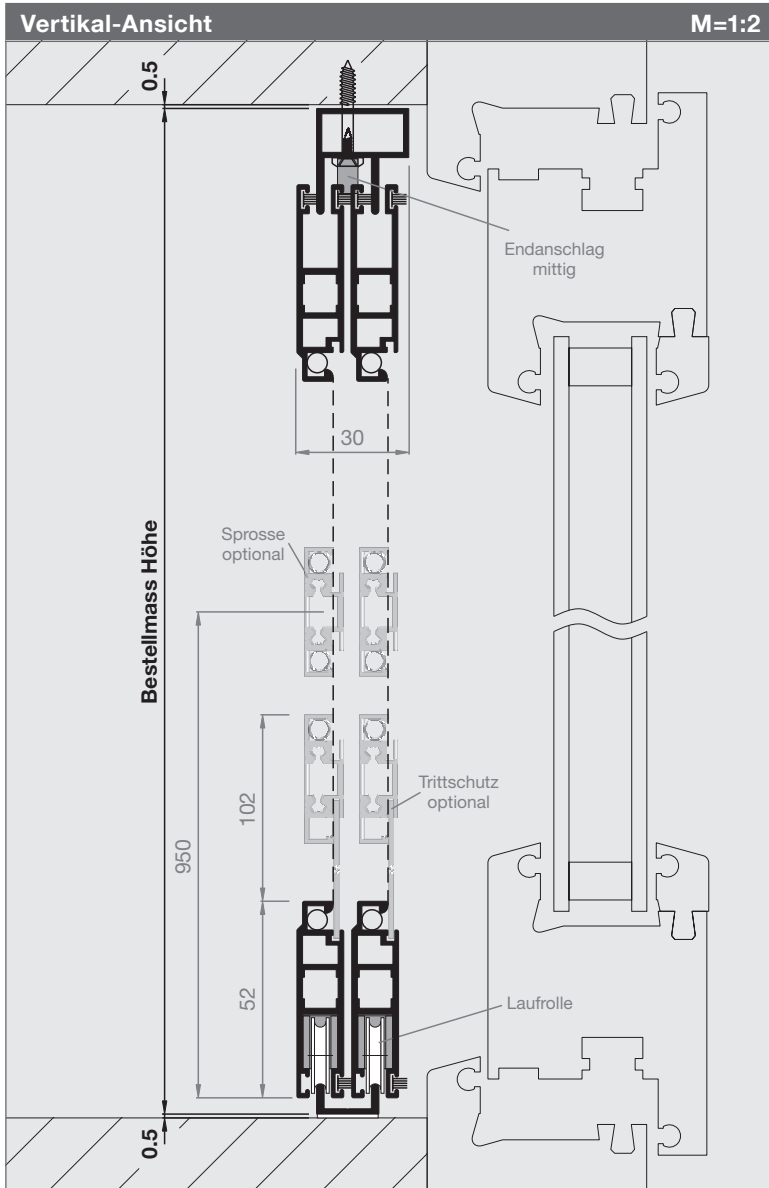

Artikel-Nr.	Preis
1252ST11	S. 146

Bestellmasse

Bestellmass Breite
Mauerlichtmass - 1 mm

Bestellmass Höhe
Mauerlichtmass - 1 mm

Öffnungsrichtung
Innenansicht öffnen nach: L und R



Informationen

Einstellbremse
in oberer Führungsschiene vormontiert

Laufschiene unten silber eloxiert möglich

Endanschlag mittig (lose)
zur Selbstmontage in Führung oben

Griffprofil (optional, siehe S. 147)

Sprosse (optional, siehe S. 147)

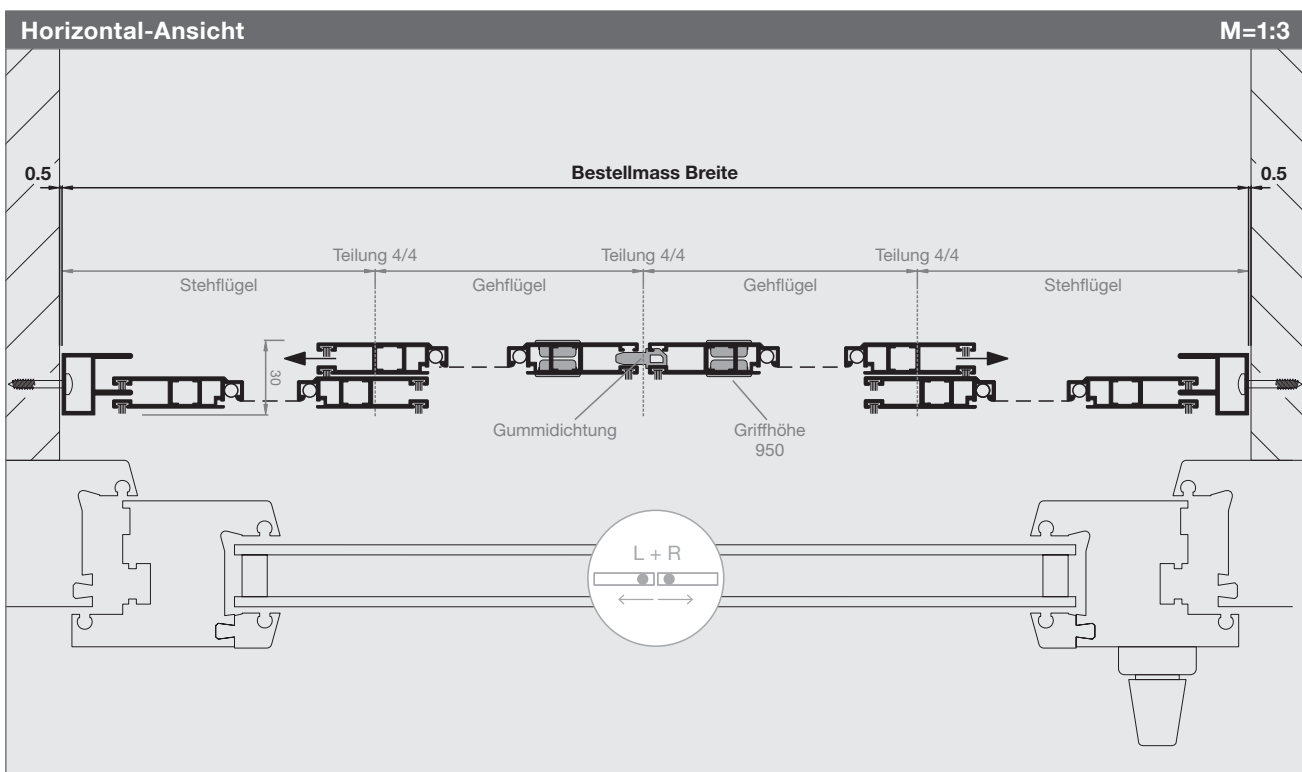

Schiebetür

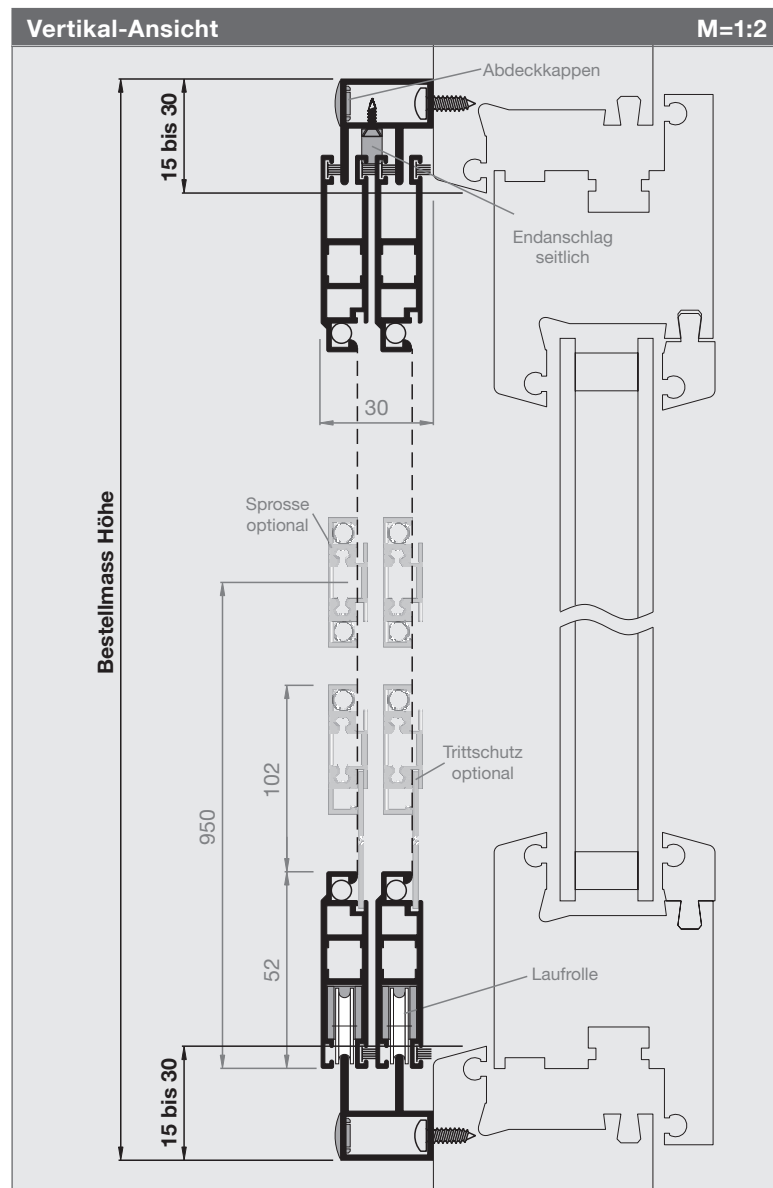

Artikel-Nr.	Preis
1252ST12	S. 146

Bestellmasse

Bestellmass Breite

Rahmenlichtmass + 30 bis 60 mm

Bestellmass Höhe

Rahmenlichtmass + 30 bis 60 mm

Öffnungsrichtung

Innenansicht öffnen nach: L und R



Informationen

Einstellbremse

in oberer Führungsschiene vormontiert

Endanschlag mittig (lose)

zur Selbstmontage in Führung oben

Griffprofil (optional, siehe S. 147)

Sprosse (optional, siehe S. 147)

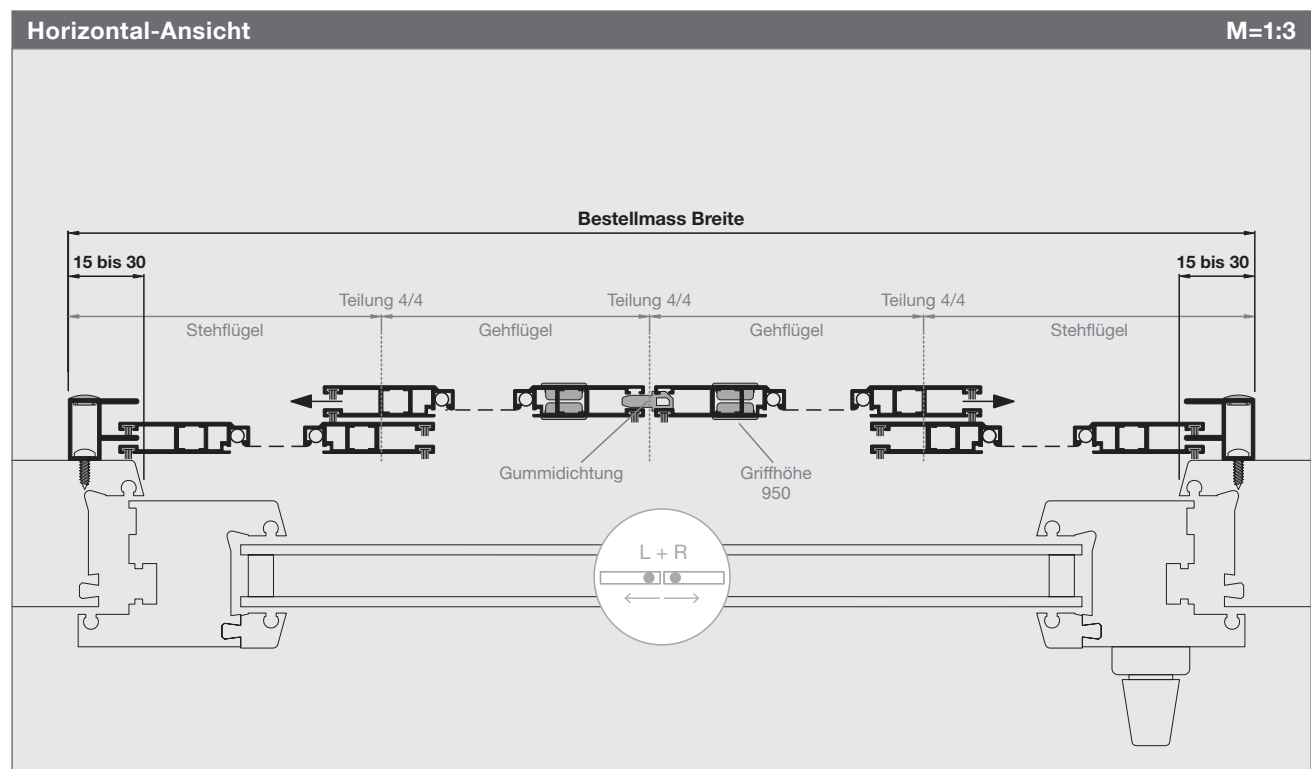

Schiebetür Max

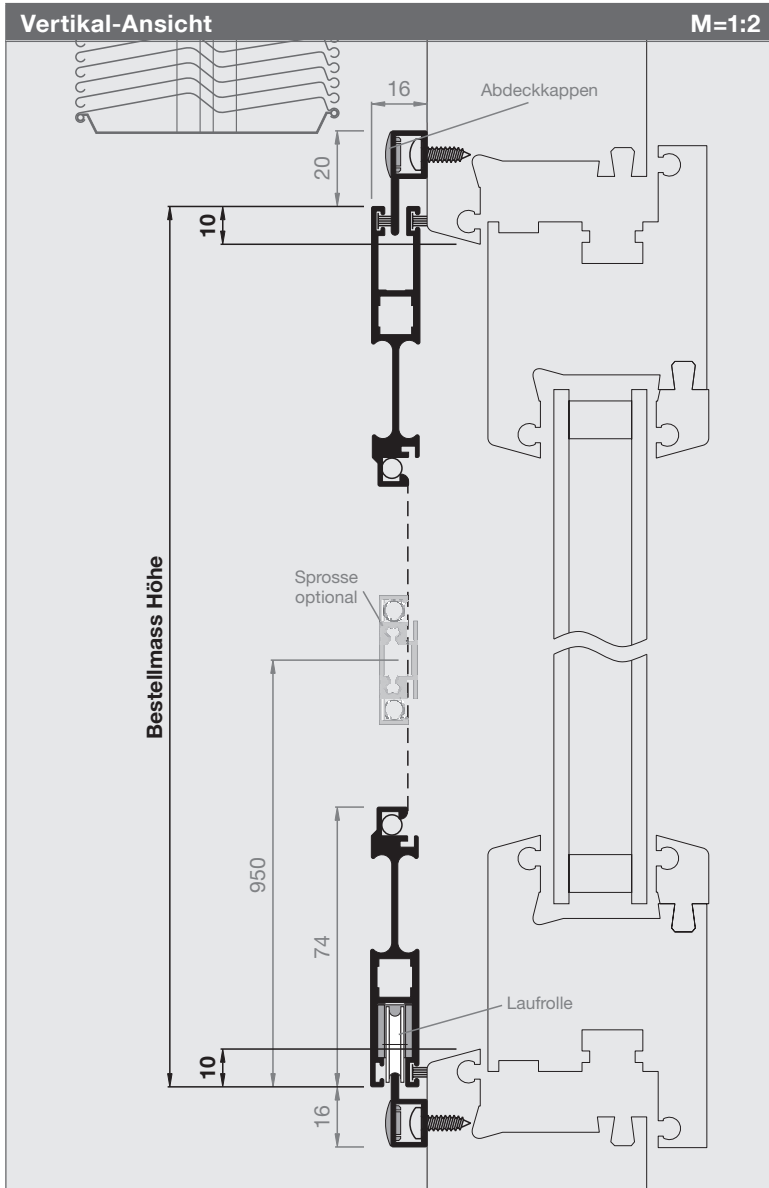

Artikel-Nr.	Preis
1274ST1	S. 144

Bestellmasse

Bestellmass Breite
Rahmenlichtmass + 30 mm

Bestellmass Höhe
Rahmenlichtmass + 20 mm

Schienenlänge Pp
Standard: 2 x Bestellmass Breite + 100 mm
oder gewünschte Länge in mm angeben

Öffnungsrichtung
Innenansicht öffnen nach:

Informationen

Einstellbremse
in oberer Führungsschiene vormontiert

Laufschiene unten silber eloxiert möglich

Mass C (bei Stulp- / Pfostenversatz)
Mass C angeben: L/R = ... mm (siehe unten)

Wandanschlussbürste (Preis S. 147)
Bitte Position angeben: Innenansicht L/R

Weitere Optionen **(weitere Infos)**

- Sprosse (S. 147)
- Softclose System (S. 147)
- Türschliesser (S. 147)

Varianten ST2-ST12 möglich
siehe Detailschnitte 1252ST2-ST12

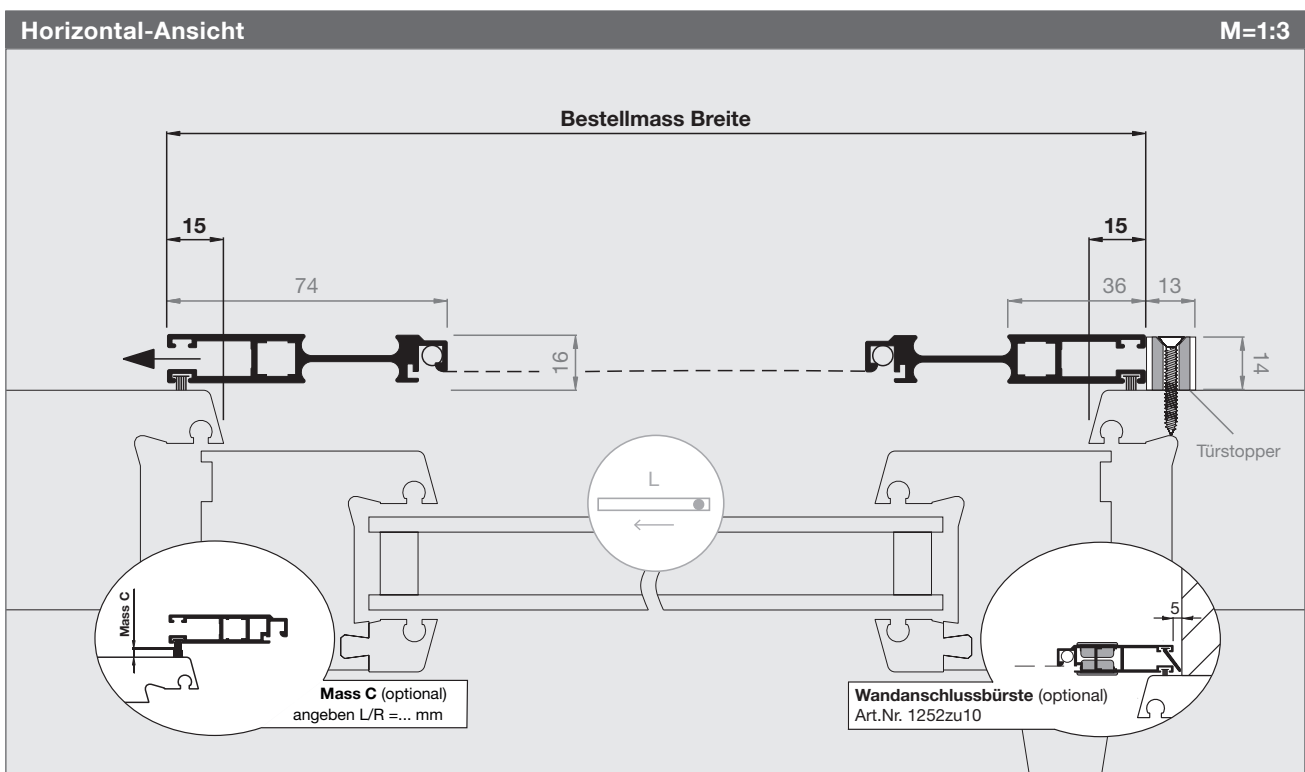

Schiebetür mit Option Softclose Mechanismus

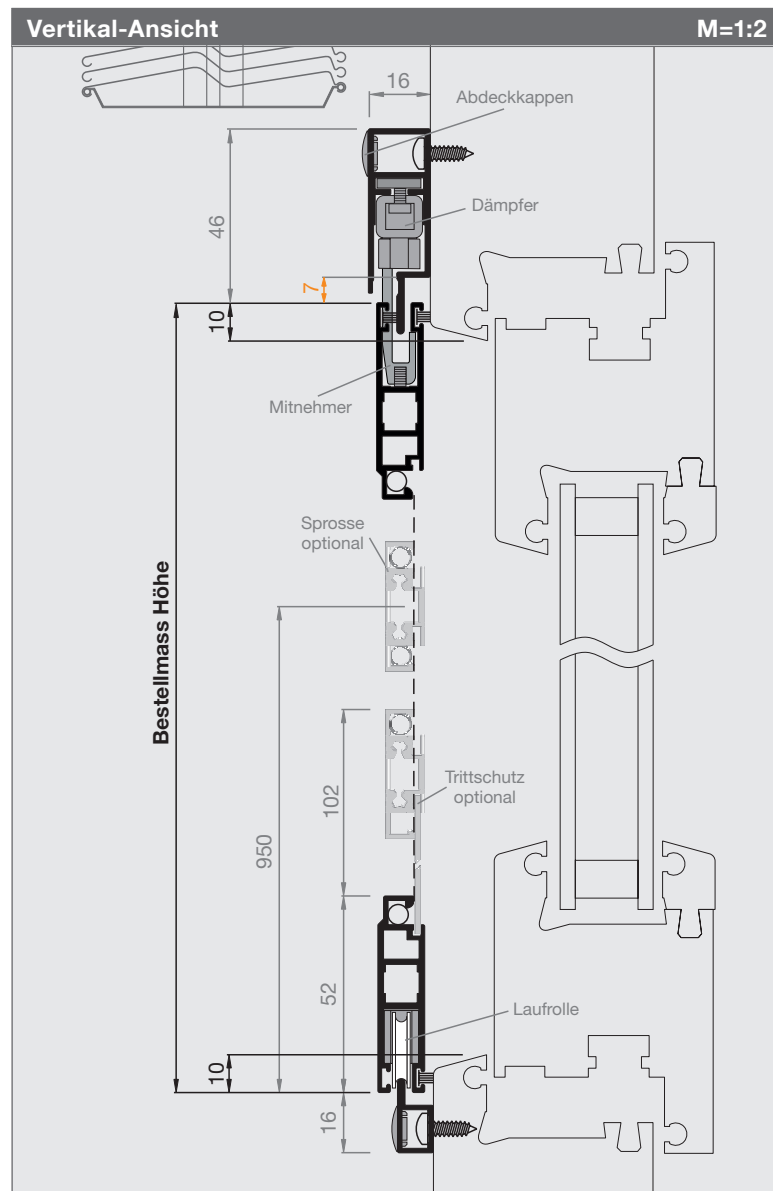

Artikel-Nr.

1252ST1 + 1252zuSC

Bestellangaben

Bestellmass Breite

Rahmenlichtmass + 30 mm

Bestellmass Höhe

Rahmenlichtmass + 20

Schienenlänge SC-Schiene + p-Schiene

Standard: 2 x Bestellmass Breite + 100 mm
oder gewünschte Länge in mm angeben

Öffnungsrichtung

Innenansicht öffnen nach:

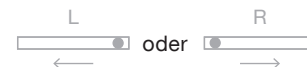

Informationen

Preisberechnung:

1252ST (S. 144) + 1252zuSC-p (S. 147)

Bürstendichtungen horizontal:

3.5mm für möglichst wenig Reibung.

Bürstendichtungen vertikal: 5 mm

Stulpbürsten L+R ≥ 6mm bei flächenbündigen Fensterrahmen nicht empfohlen!

Mass C (bei Stulp- /Pfostenversatz)

Mass C angeben: L/R = ... mm (abrunden !)

Türschliesser (optional, siehe S. 147)

Vorsicht: zu lange Bürsten blockieren den Softclose Mechanismus

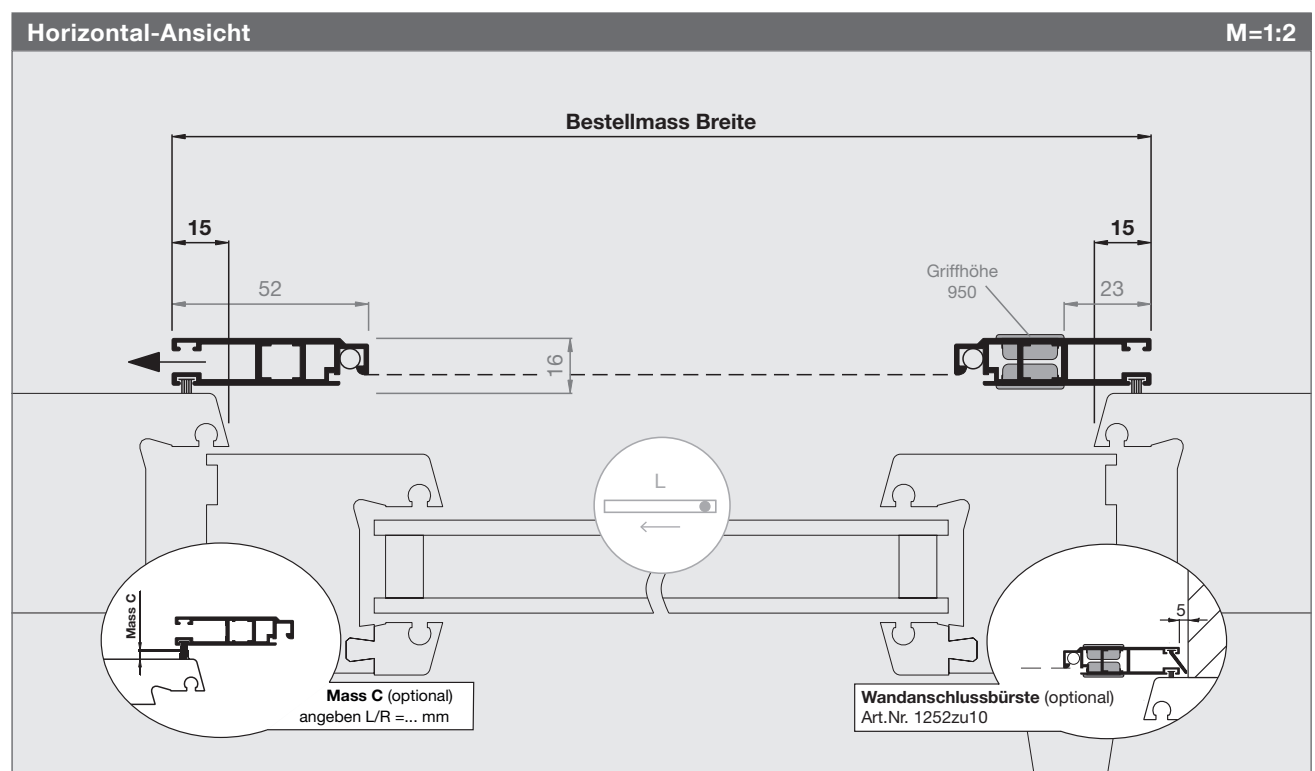

Schiebetür mit Option Softclose Mechanismus

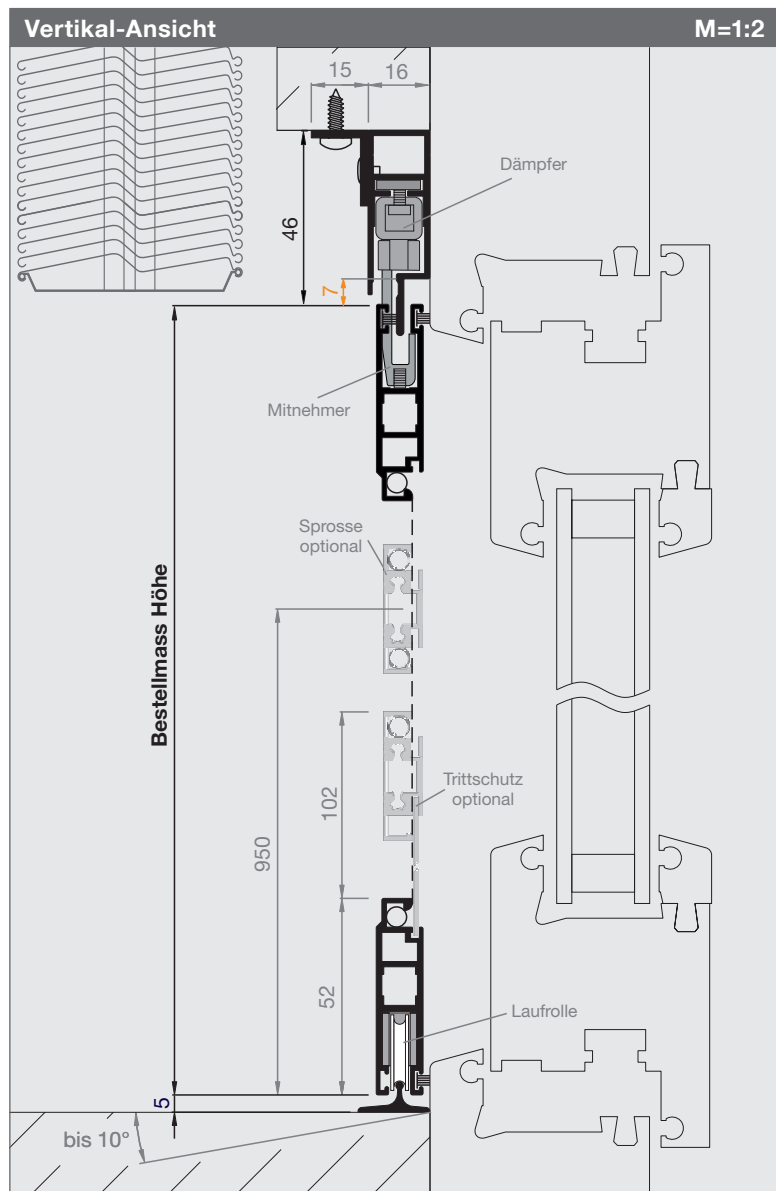

Artikel-Nr.

1252ST2 + 1252zuSC

Bestellangaben

Bestellmass Breite
Rahmenlichtmass + 30 mm

Bestellmass Höhe
Mauerlichtmass - 51 mm

Schienenlänge SC-Schiene + Lt-Schiene
Standard: 2 x Bestellmass Breite + 100 mm
oder gewünschte Länge in mm angeben

Öffnungsrichtung
Innenansicht öffnen nach:

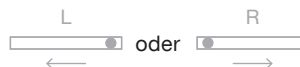

Informationen

Preisberechnung:
1252ST (S. 144) + 1252zuSC-Lt (S. 147)

Bürstendichtungen horizontal:
3.5mm für möglichst wenig Reibung.

Bürstendichtungen vertikal: 5mm

Stulpbürsten L+R ≥ 6mm bei flächenbündigen Fensterrahmen nicht empfohlen!

Mass C (bei Stulp- /Pfostenversatz)
Mass C angeben: L/R = ... mm (abrunden !)

Türschliesser (optional, siehe S. 147)

Vorsicht: zu lange Bürsten blockieren den Softclose Mechanismus

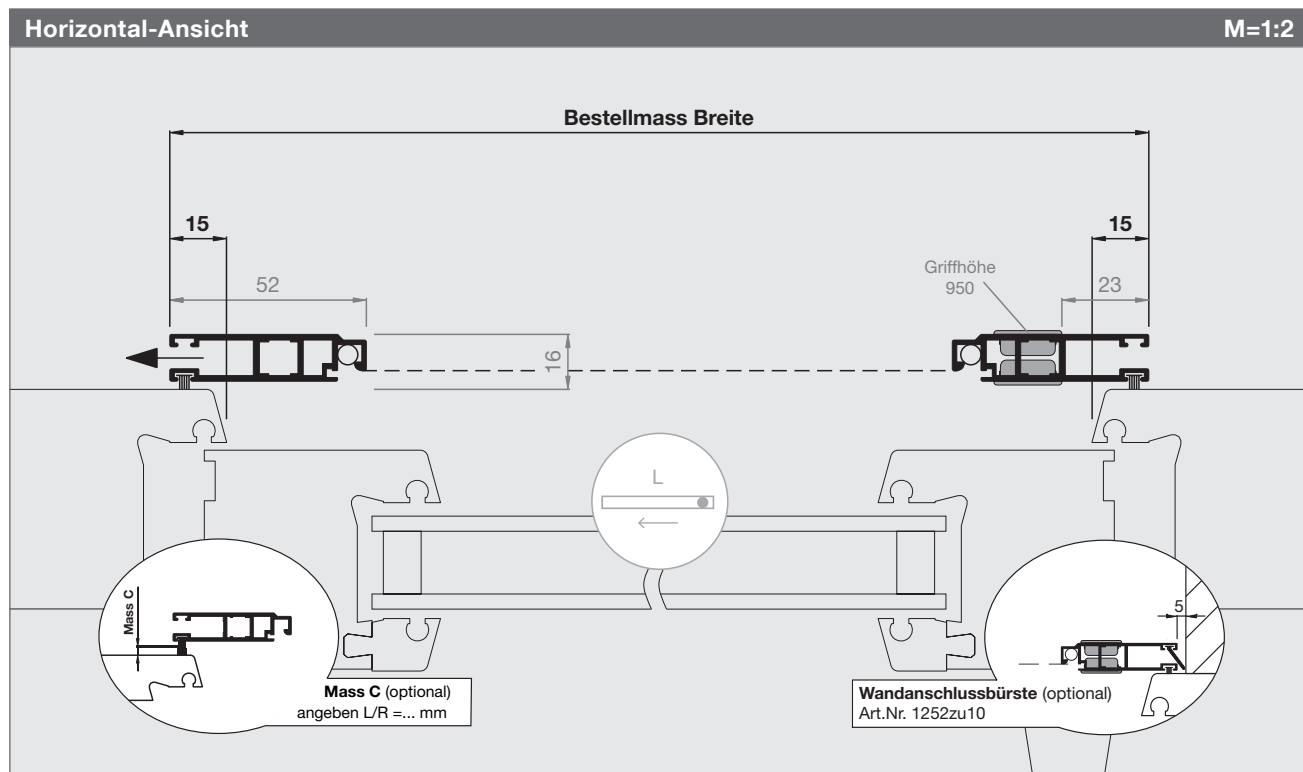

Schiebetür mit Option Softclose Mechanismus

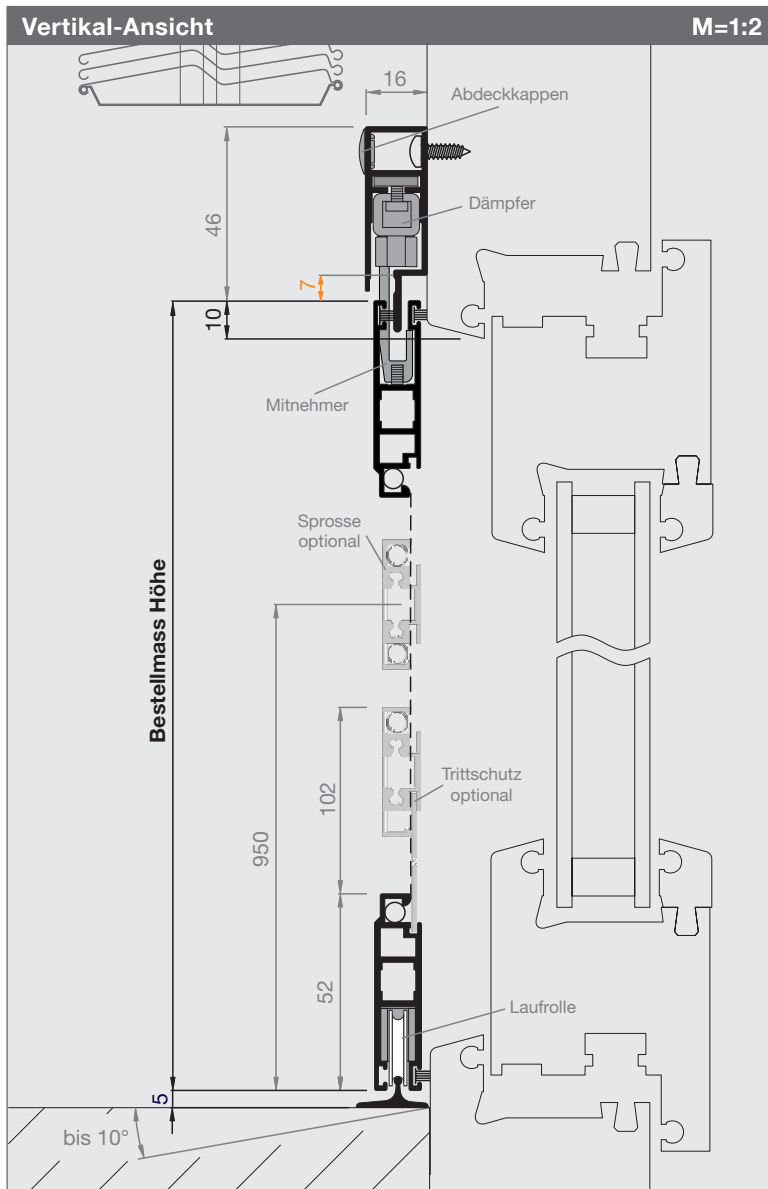

Artikel-Nr.

1252ST3 + 1252zuSC

Bestellangaben

Bestellmass Breite

Rahmenlichtmass + 30 mm

Bestellmass Höhe

OK Rahmenlicht bis Boden + 5 mm

Schiene Länge SC-Schiene + t-Schiene

Standard: 2 x Bestellmass Breite + 100 mm
oder gewünschte Länge in mm angeben

Öffnungsrichtung

Innenansicht öffnen nach:

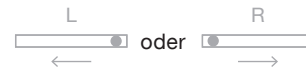

Informationen

Preisberechnung:

1252ST (S. 144) + 1252zuSC-t (S. 147)

Bürstendichtungen horizontal:

3.5mm für möglichst wenig Reibung.

Bürstendichtungen vertikal: 5mm

Stulpbürsten L+R ≥ 6mm bei flächenbündigen Fensterrahmen nicht empfohlen!

Mass C (bei Stulp- /Pfostenversatz)

Mass C angeben: L/R = ... mm (abrunden !)

Türschliesser (optional, siehe S. 147)

Vorsicht: zu lange Bürsten blockieren den Softclose Mechanismus

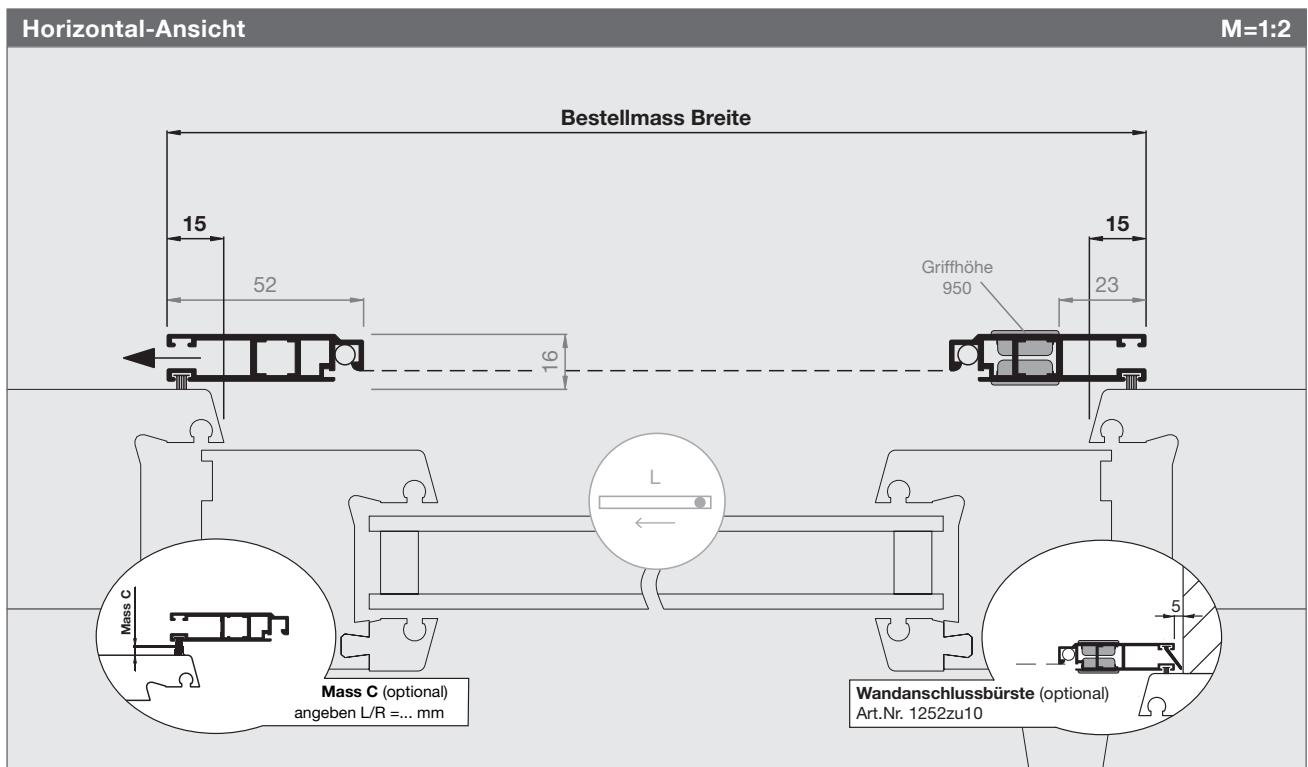

Preisliste Schiebetür

Preise sind fertige Konstruktionspreise exkl. MwSt. Bei Zwischenmassen gilt die nächstgrössere Abmessung. Fahrtkosten und Montage werden separat berechnet. Montagezeit ca. 1 - 2 Std.

Schiebetür																	Art.Nr. 1252ST1-ST3
Höhe	Breite																
	500	600	700	800	900	1000	1100	1200	1300	1400	1500	1600	1700	1800	1900	2000	+100
500	333	350	368	386	404	421	440	457	474	493	510	528	546	564	581	600	+15
600	348	366	384	401	419	437	455	472	491	508	526	544	561	579	597	615	+15
700	363	381	399	417	435	453	470	489	506	523	542	559	577	595	613	630	+15
800	379	397	415	432	450	468	486	504	521	540	557	575	593	610	628	646	+15
900	395	412	430	448	466	483	502	519	537	555	572	591	608	626	644	662	+15
1000	410	428	446	464	481	499	517	534	553	570	589	606	623	642	659	677	+15
1100	425	444	461	479	497	515	532	551	568	585	604	621	640	657	675	693	+15
1200	442	459	477	495	512	530	548	566	583	602	619	638	655	672	691	708	+15
1300	457	474	493	510	528	546	564	581	600	617	634	653	670	689	706	724	+15
1400	472	491	508	526	544	561	579	597	615	632	651	668	686	704	721	740	+15
1500	489	506	523	542	559	577	595	613	630	648	666	683	702	719	737	755	+15
1600	504	521	540	557	575	593	610	628	646	664	681	700	717	734	753	770	+15
1700	519	537	555	572	591	608	626	644	662	679	697	715	732	751	768	786	+15
1800	534	553	570	589	606	623	642	659	677	695	713	730	749	766	783	802	+15
1900	551	568	585	604	621	640	657	675	693	711	728	746	764	781	800	817	+15
2000	566	583	602	619	638	655	672	691	708	726	744	762	779	798	815	832	+15
2100	581	600	617	634	653	670	689	706	724	742	759	777	795	813	830	849	+15
2200	597	615	632	651	668	686	704	721	740	757	775	793	811	828	846	864	+15
2300	613	630	648	666	683	702	719	737	755	773	791	808	826	844	862	879	+15
2400	628	646	664	681	700	717	734	753	770	788	806	824	842	860	877	895	+15
+100	+15	+15	+15	+15	+15	+15	+15	+15	+15	+15	+15	+15	+15	+15	+15	+15	+15

Aufpreis Schiebetür Max																	Art.Nr. 1274ST1-ST3
Preisliste oben +100.-																	

Schiebetür																	Art.Nr. 1252ST4-ST6
Höhe	Breite																
	1000	1200	1400	1600	1800	2000	2200	2400	2600	2800	3000	3200	3400	3600	3800	4000	+200
500	659	694	729	764	799	834	870	905	940	976	1011	1046	1081	1116	1151	1187	+30
600	689	724	760	795	830	866	901	936	971	1006	1041	1077	1112	1147	1183	1218	+30
700	720	755	791	826	861	896	931	967	1002	1037	1073	1108	1142	1178	1213	1248	+30
800	750	786	821	856	892	927	963	998	1032	1068	1103	1138	1174	1209	1244	1280	+30
900	782	817	852	888	922	957	993	1028	1064	1099	1134	1170	1204	1239	1275	1310	+30
1000	812	847	883	918	953	989	1024	1059	1094	1129	1165	1200	1235	1271	1306	1341	+30
1100	843	879	914	949	984	1019	1054	1090	1125	1160	1196	1231	1267	1301	1336	1372	+30
1200	874	909	944	980	1015	1050	1086	1121	1156	1191	1226	1261	1297	1332	1368	1403	+30
1300	905	940	976	1011	1046	1081	1116	1151	1187	1222	1257	1293	1328	1362	1398	1433	+30
1400	936	971	1006	1041	1077	1112	1147	1183	1218	1252	1288	1323	1358	1394	1429	1465	+30
1500	967	1002	1037	1073	1108	1142	1178	1213	1248	1284	1319	1354	1390	1424	1459	1495	+30
1600	998	1032	1068	1103	1138	1174	1209	1244	1280	1314	1349	1385	1420	1455	1491	1526	+30
1700	1028	1064	1099	1134	1170	1204	1239	1275	1310	1345	1381	1416	1451	1487	1521	1556	+30
1800	1059	1094	1129	1165	1200	1235	1271	1306	1341	1377	1411	1446	1482	1517	1552	1588	+30
1900	1090	1125	1160	1196	1231	1267	1301	1336	1372	1407	1442	1478	1513	1548	1583	1618	+30
2000	1121	1156	1191	1226	1261	1297	1332	1368	1403	1438	1473	1508	1543	1579	1614	1649	+30
2100	1151	1187	1222	1257	1293	1328	1362	1398	1433	1469	1504	1539	1575	1610	1644	1680	+30
2200	1183	1218	1252	1288	1323	1358	1394	1429	1465	1500	1534	1570	1605	1640	1676	1711	+30
2300	1213	1248	1284	1319	1354	1390	1424	1459	1495	1530	1566	1601	1636	1672	1707	1741	+30
2400	1244	1280	1314	1349	1385	1420	1455	1491	1526	1561	1597	1741	1667	1702	1737	1773	+30
+100	+20	+20	+20	+20	+20	+20	+20	+20	+20	+20	+20	+20	+20	+20	+20	+20	+30

Aufpreis Schiebetür Max																	Art.Nr. 1274ST4-ST6
Preisliste oben +180.-																	

Sonderlackierung																	SL					
Aufpreis Pulverbeschichten Rahmen in RAL, NCS, IGP (m = Profil-Laufmeter)																						
																		bis 8m	bis 20m	bis 50m	bis 100m	>100m
SL0	Aufpreis Pulverbeschichten bis 8m pro Sonderfarbe (Grundpauschale)																+176.-					
SL1	Aufpreis Pulverbeschichten ab 8m pro Sonderfarbe (Aufpreis / m)																	+22.-	+20.-	+18.-	a.A.	
Die Grundpauschale entfällt bei mehr als 8m Profil-Laufmetern pro Sonderfarbe.																						
Diese Aufpreise gelten nur für Lagerfarben. Für alle anderen Farben fallen höhere Kosten an. Weitere Auskünfte auf Anfrage.																						

Preisliste Schiebetür

Preise sind fertige Konstruktionspreise exkl. MwSt. Bei Zwischenmassen gilt die nächstgrössere Abmessung.
 Fahrtkosten und Montage werden separat berechnet. Montagezeit ca. 1.5 - 2.5 Std.

Schiebetür																	Art.Nr. 1252ST7-ST8
Höhe	Breite																
	1000	1200	1400	1600	1800	2000	2200	2400	2600	2800	3000	3200	3400	3600	3800	4000	+200
500	806	842	877	913	950	985	1021	1057	1092	1129	1165	1201	1236	1272	1309	1344	+30
600	953	876	912	949	984	1020	1056	1091	1128	1164	1200	1235	1271	1308	1343	1379	+30
700	875	911	947	983	1019	1055	1090	1126	1163	1199	1234	1270	1306	1342	1378	1414	+30
800	910	946	982	1018	1054	1089	1125	1162	1197	1233	1269	1305	1341	1377	1413	1448	+30
900	945	980	1017	1053	1088	1124	1160	1196	1232	1268	1304	1339	1376	1412	1447	1483	+30
1000	979	1016	1052	1087	1123	1159	1195	1231	1267	1303	1338	1375	1411	1446	1482	1518	+30
1100	1014	1051	1086	1122	1158	1193	1230	1266	1302	1337	1373	1410	1445	1481	1517	1552	+30
1200	1050	1084	1120	1155	1190	1225	1261	1296	1332	1367	1403	1437	1473	1508	1544	1579	+30
1300	1073	1108	1143	1178	1214	1248	1285	1320	1356	1390	1426	1461	1496	1532	1568	1602	+30
1400	1097	1131	1167	1202	1237	1272	1309	1343	1379	1414	1449	1484	1521	1556	1591	1626	+30
1500	1120	1155	1190	1225	1261	1296	1332	1367	1403	1437	1473	1508	1544	1579	1615	1649	+30
1600	1143	1178	1214	1248	1285	1320	1356	1390	1426	1461	1496	1532	1568	1602	1638	1673	+30
1700	1167	1202	1237	1272	1309	1343	1379	1414	1449	1484	1521	1556	1591	1626	1662	1696	+30
1800	1190	1225	1261	1296	1332	1367	1403	1437	1473	1508	1544	1579	1615	1649	1685	1720	+30
1900	1214	1248	1285	1320	1356	1390	1426	1461	1496	1532	1568	1602	1638	1673	1709	1743	+30
2000	1237	1272	1309	1343	1379	1414	1449	1484	1521	1556	1591	1626	1662	1696	1732	1768	+30
2100	1261	1296	1332	1367	1403	1437	1473	1508	1544	1579	1615	1649	1685	1720	1756	1791	+30
2200	1285	1320	1356	1390	1426	1461	1496	1532	1568	1602	1638	1673	1709	1743	1780	1815	+30
2300	1309	1343	1379	1414	1449	1484	1521	1556	1591	1626	1662	1696	1732	1768	1803	1838	+30
2400	1332	1367	1403	1437	1473	1508	1544	1579	1615	1649	1685	1720	1756	1791	1827	1862	+30
+100	+20	+20	+20	+20	+20	+20	+20	+20	+20	+20	+20	+20	+20	+20	+20	+20	+30

Aufpreis Varianten																	Art.Nr. 1252ST7-S1 / ST8-S1
Preisliste oben +120.-																	
Aufpreis Schiebetür Max																	Art.Nr. 1274ST7-ST8
Preisliste oben +180.-																	

Schiebetür																	Art.Nr. 1252ST9-ST10
Höhe	Breite																
	1500	1800	2100	2400	2700	3000	3300	3600	3900	4200	4500	4800	5100	5400	5700	6000	+300
500	1220	1256	1293	1330	1366	1403	1439	1477	1512	1549	1586	1623	1658	1696	1732	1780	+30
600	1244	1281	1317	1354	1391	1427	1463	1501	1536	1574	1610	1647	1683	1720	1756	1794	+30
700	1269	1306	1341	1379	1415	1452	1488	1525	1561	1598	1634	1672	1708	1744	1781	1818	+30
800	1293	1330	1366	1403	1439	1477	1512	1549	1586	1623	1658	1696	1732	1769	1805	1842	+30
900	1317	1354	1391	1427	1463	1501	1536	1574	1610	1647	1683	1720	1756	1794	1829	1866	+30
1000	1341	1379	1415	1452	1488	1525	1561	1598	1634	1672	1708	1744	1781	1818	1853	1891	+30
1100	1366	1403	1439	1477	1512	1549	1586	1623	1658	1696	1732	1769	1805	1842	1879	1915	+30
1200	1391	1427	1463	1501	1536	1574	1610	1647	1683	1720	1756	1794	1829	1866	1903	1940	+30
1300	1415	1452	1488	1525	1561	1598	1634	1672	1708	1744	1781	1818	1853	1891	1927	1964	+30
1400	1439	1477	1512	1549	1586	1623	1658	1696	1732	1769	1805	1842	1879	1915	1951	1989	+30
1500	1463	1501	1536	1574	1610	1647	1735	1720	1756	1794	1829	1866	1903	1940	1976	2013	+30
1600	1488	1525	1561	1598	1634	1672	1708	1744	1781	1818	1853	1891	1927	1964	2000	2037	+30
1700	1512	1549	1586	1623	1658	1696	1732	1769	1805	1842	1879	1915	1951	1989	2024	2061	+30
1800	1536	1574	1610	1647	1683	1720	1756	1794	1829	1866	1903	1940	1976	2013	2049	2086	+30
1900	1561	1598	1634	1672	1708	1744	1781	1818	1853	1891	1927	1964	2000	2037	2074	2111	+30
2000	1586	1623	1658	1696	1732	1769	1805	1842	1879	1915	1951	1989	2024	2061	2098	2135	+30
2100	1610	1647	1683	1720	1756	1794	1829	1866	1903	1940	1976	2013	2049	2086	2122	2159	+30
2200	1634	1672	1708	1744	1781	1818	1853	1891	1927	1964	2000	2037	2074	2111	2146	2184	+30
2300	1658	1696	1732	1769	1805	1842	1879	1915	1951	1989	2024	2061	2098	2135	2170	2208	+30
2400	1683	1720	1756	1794	1829	1866	1903	1940	1976	2013	2049	2086	2122	2159	2196	2232	+30
+100	+20	+20	+20	+20	+20	+20	+20	+20	+20	+20	+20	+20	+20	+20	+20	+20	+30

Aufpreis Varianten																	Art.Nr. 1252ST9-S1 / ST10-S1
Preisliste oben +150.-																	
Aufpreis Schiebetür Max																	Art.Nr. 1274ST9-ST10
Preisliste oben +240.-																	

Preisliste Schiebetür

Preise sind fertige Konstruktionspreise exkl. MwSt. Bei Zwischenmassen gilt die nächstgrössere Abmessung. Fahrtkosten und Montage werden separat berechnet. Montagezeit ca. 1.5 - 2.5 Std.

Schiebetür																	Art.Nr. 1252ST11-ST12
Höhe	Breite																
	2000	2400	2800	3200	3600	4000	4400	4800	5200	5600	6000	6400	6800	7200	7600	8000	+200
500	1829	1866	1903	1940	1976	2013	2049	2086	2122	2159	2196	2232	2268	2306	2341	2379	+30
600	1853	1891	1927	1964	2000	2037	2074	2111	2146	2184	2220	2256	2293	2330	2366	2403	+30
700	1879	1915	1951	1989	2024	2061	2098	2135	2170	2208	2244	2282	2317	2354	2391	2428	+30
800	1903	1940	1976	2013	2049	2086	2122	2159	2196	2232	2268	2306	2341	2379	2415	2452	+30
900	1927	1964	2000	2037	2074	2111	2146	2184	2220	2256	2293	2330	2366	2403	2439	2477	+30
1000	1951	1989	2024	2061	2098	2135	2170	2208	2244	2282	2317	2354	2391	2428	2463	2501	+30
1100	1976	2013	2049	2086	2122	2159	2196	2232	2268	2306	2341	2379	2415	2452	2488	2525	+30
1200	2000	2037	2074	2111	2146	2184	2220	2256	2293	2330	2366	2403	2439	2477	2512	2549	+30
1300	2024	2061	2098	2135	2170	2208	2244	2282	2317	2354	2391	2428	2463	2501	2537	2573	+30
1400	2049	2086	2122	2159	2196	2232	2268	2306	2341	2379	2415	2452	2488	2525	2561	2599	+30
1500	2074	2111	2146	2184	2220	2256	2293	2330	2366	2403	2439	2477	2512	2549	2586	2623	+30
1600	2098	2135	2170	2208	2244	2282	2317	2354	2391	2428	2463	2501	2537	2573	2610	2647	+30
1700	2122	2159	2196	2232	2268	2306	2341	2379	2415	2452	2488	2525	2561	2599	2634	2671	+30
1800	2146	2184	2220	2256	2293	2330	2366	2403	2439	2477	2512	2549	2586	2623	2658	2696	+30
1900	2170	2208	2244	2282	2317	2354	2391	2428	2463	2501	2537	2573	2610	2647	2684	2720	+30
2000	2196	2232	2268	2306	2341	2379	2415	2452	2488	2525	2561	2599	2634	2671	2708	2744	+30
2100	2220	2256	2293	2330	2366	2403	2439	2477	2512	2549	2586	2623	2658	2696	2732	2769	+30
2200	2244	2282	2317	2354	2391	2428	2463	2501	2537	2573	2610	2647	2684	2720	2756	2794	+30
2300	2268	2306	2341	2379	2415	2452	2488	2525	2561	2599	2634	2671	2708	2744	2781	2818	+30
2400	2293	2330	2366	2403	2439	2477	2512	2549	2586	2623	2658	2696	2732	2769	2805	2842	+30
+100	+20	+20	+20	+20	+20	+20	+20	+20	+20	+20	+20	+20	+20	+20	+20	+20	+30

Aufpreis Schiebetür Max																	Art.Nr. 1274ST11-ST12
Preisliste oben +320.-																	

Spezialgewebe								SG
Art.Nr.	Gewebeart, Farbe	max. Breite	bis 1 m ²	1 – 1.5 m ²	1.5 – 2 m ²	2 – 2.5 m ²	2.5 – 3 m ²	>3 m ²
SG00	Fiberglasgewebe Standard, schwarz	3000mm	kein Aufpreis					
SG01	Aluminiumgewebe, silber	1700mm	+40	+60	+80	+100	+120	a.A.
SG02	Aluminiumgewebe, schwarz	1400mm	+40	+60	+80	+100	+120	a.A.
SG03	Fiberglasgewebe fein, grau	1750mm	+60	+80	+100	+120	+140	a.A.
SG04	Fiberglasgewebe fein, schwarz	1750mm	+60	+80	+100	+120	+140	a.A.
SG05	Fiberglasgewebe extra stark, grau	1400mm	+70	+100	+130	+160	+190	a.A.
SG06	Fiberglasgewebe extra stark, schwarz	1400mm	+70	+100	+130	+160	+190	a.A.
SG07	Edelstahlgewebe V2A, silber	1500mm	+80	+100	+120	+140	+160	a.A.
SG07.4	Edelstahlgewebe V4A, silber	1450mm	+100	+120	+140	+160	+180	a.A.
SG08	Edelstahlgewebe V2A fein, silber	1450mm	+100	+130	+160	+190	+210	a.A.
SG10	AntiPoll, schwarz	2300mm	+50	+70	+90	+110	+130	a.A.
SG11	UltraView Fiberglas, schwarz	2300mm	+35	+50	+65	+80	+95	a.A.
SG12	BetterView Fiberglas, schwarz	2300mm	+20	+35	+50	+65	+80	a.A.
SG13	OptiView Edelstahl, schwarz	1100mm	+120	+150	+180	+210	+240	a.A.

Preisberechnung: Aufpreis Spezialgewebe ist dem Produktpreis (B x H) zu addieren. Gewebespezifikation S. 166

Gewebe ersetzen								EG
Art.Nr.	Gewebeart, Farbe	Pauschale	< 1 m ²	1 – 1.5 m ²	1.5 – 2 m ²	2 – 2.5 m ²	2.5 – 3 m ²	>3 m ²
EG0	Fiberglasgewebe Standard, grau		40.-	60.-	80.-	100.-	120.-	a.A.
EG00	Fiberglasgewebe Standard, schwarz		40.-	60.-	80.-	100.-	120.-	a.A.
EG*	Grundpauschale für anderen Gewebe generell	40.-						

Diese Grundpauschale wird zum Spezialgewebe-Aufpreis dazu gezählt. (siehe Preisliste für Spezialgewebe)

Preisliste Schiebetür

Preise sind fertige Konstruktionspreise exkl. MwSt. Bei Zwischenmassen gilt die nächstgrössere Abmessung.
 Fahrtkosten und Montage werden separat berechnet.

Softclose Mechanismus zu Schiebetür 1252ST + 1274ST

Art.Nr.	Bezeichnung	Preis
1252zuSC-p	Laufschiene Sc - p zu ST1	80.- / Stk.
1252zuSC-Lt	Laufschiene Sc - Lt zu ST2	110.- / Stk.
1252zuSC-t	Laufschiene Sc - t zu ST3	80.- / Stk.

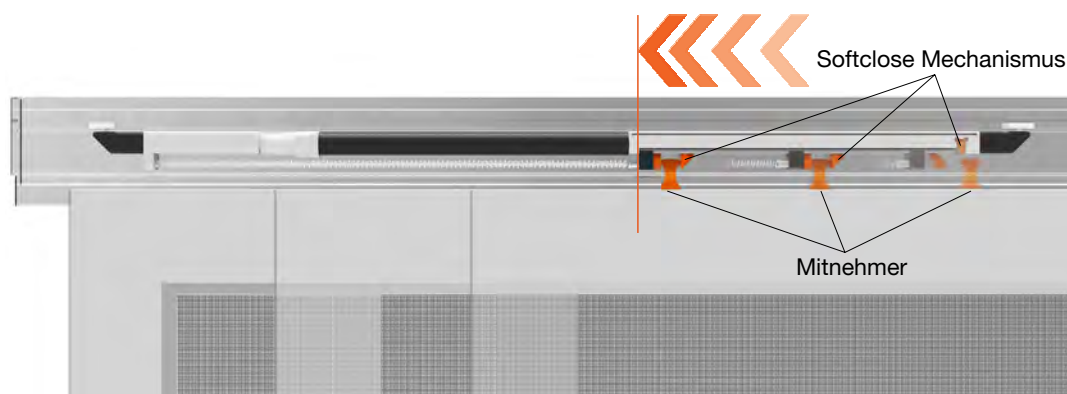

Optionen

Art.Nr.	Bezeichnung	Preis
1252zu10	Bürste für Wandanschluss	12.- / Stk.
1252zu01	Sprosse gewebeteilend	60.- / Stk.
1252zu05	Trittschutzblech	85.- / Stk.
1252zu15	zusätzlicher Muschelgriff innen + aussen	30.- / Paar
1252zu20	Türschliesser (Bestellmass Höhe muss 450 mm grösser sein als Bestellmass Breite, sonst 1252zu22)	80.- / Stk.
1252zu22	Türschliesser mit Flaschenzug	140.- / Stk.
1252zu18-2	Mitnehmersystem magnetisch zu ST7-S1, ST8-S1, ST9 + ST10 (verbindet zwei Flügel miteinander)	90.- / Satz

Griffprofil

Art.Nr.	Bezeichnung	Preis
1252zu14a	Griffprofil durchgehend bedienbar innen + aussen zu 1252ST1-ST6 (anstatt Standardgriffe) *	70.- / Stk.
1252zu14c	Griffprofil durchgehend bedienbar innen + aussen zu 1252ST7, ST9, ST11 (anstatt Standardgriffe) *	70.- / Stk.
1252zu14d	Griffprofil durchgehend bedienbar innen + aussen zu 1252ST8, ST10, ST12 (anstatt Standardgriffe) *	70.- / Stk.

* bei mehrflügeligen Systeme bitte den gewünschten Flügel (Innenansicht) angeben.

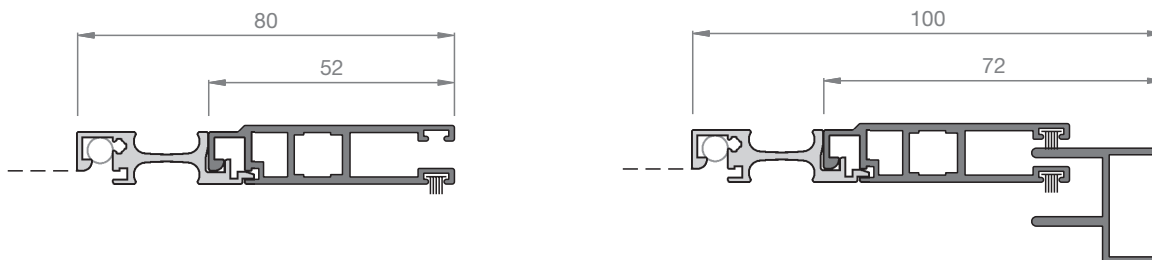

Preisliste Schiebetür

Preise sind fertige Konstruktionspreise exkl. MwSt. Bei Zwischenmassen gilt die nächstgrössere Abmessung.
 Fahrtkosten und Montage werden separat berechnet.

Gewebeschutzplatte

Art.Nr.	Bezeichnung	Preis
1252zu13	Gewebeschutzplatte innen + aussen (auf Höhe Standardgriff)	40.- / Satz

Anischt von aussen

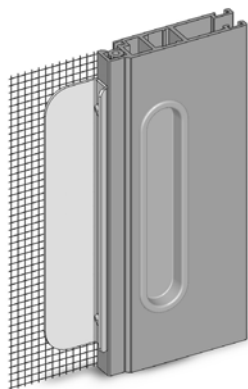

Ansicht von innen

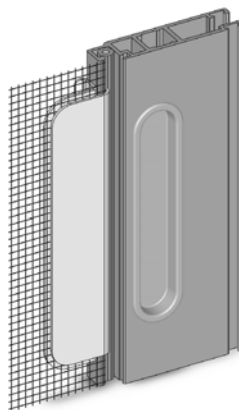

Einbau Haustierklappen

Art.Nr.	Bezeichnung	Aufpreis/Stk.	Sonderzuschlag
H1.9001.99	Haustierklappe Flap-S 135 x 222 mm inkl. Einbau + Sprosse	+180.-	Einbau nur mit SG05 oder SG06 möglich!
H1.9002.99	Haustierklappe Flap-M 210 x 322 mm inkl. Einbau + Sprosse	+200.-	Einbau nur mit SG05 oder SG06 möglich!
H1.9003.99	Haustierklappe Flap-L 265 x 426 mm inkl. Einbau + Sprosse	+280.-	Einbau nur mit SG05 oder SG06 möglich!
H1.9004.99	Haustierklappe Flap-XL 350 x 614 mm inkl. Einbau + Sprosse	+360.-	Einbau nur mit SG05 oder SG06 möglich!



Lichtschachtabdeckung

Genug vom Laub, den Spinnen und anderen kleinen Monstern in Ihrem Keller-schacht? Rollfix Lichtschachtabdeckungen erlösen Sie ein für alle mal vom mühsamen Reinigen Ihres Lichtschachtes.

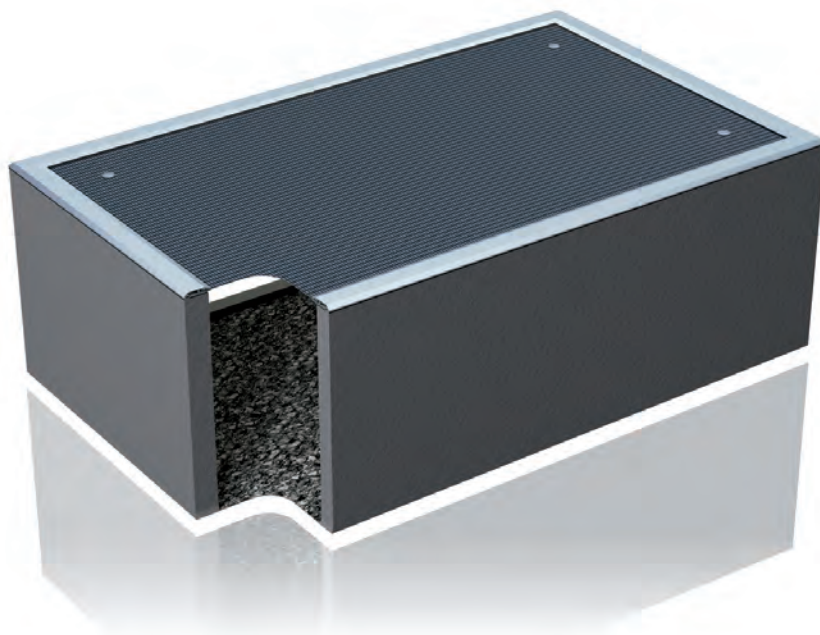

Variante LA1

Für Lichtschächte mit Wandanschluss; dreiseitig mit einer Dichtungsbürste nach unten, auf einer Breitseite mit einer Dichtungsbürste Richtung Wand.

Standardgewebe Edelstahl (V2A)

Rollfix Lichtschachtabdeckungen werden standardmässig mit einem Edelstahlgewebe ausgestattet (Details S. 166). Geeignet für gelegentlich begangene und nicht befahrene Lichtschächte.

Variante LA2

Für freiliegende Lichtschächte; vierseitig mit einer Dichtungsbürste nach unten.

Spezialgewebe Streckmetall Edelstahl (V2A)

Dieses optionale Gewebe (S. 155) empfehlen wir für Lichtschächte, welche regelmässig begangen oder gelegentlich von Personenwagen (max. 2.5t) befahren werden (Details S. 166).

Verwendete Profile

(M=1:2)

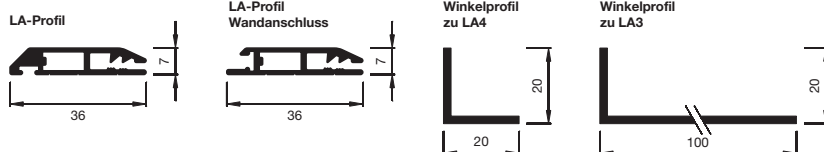

Lichtschachtabdeckung

Vertikal-Ansicht Höhe (Tiefe)

M=1:2

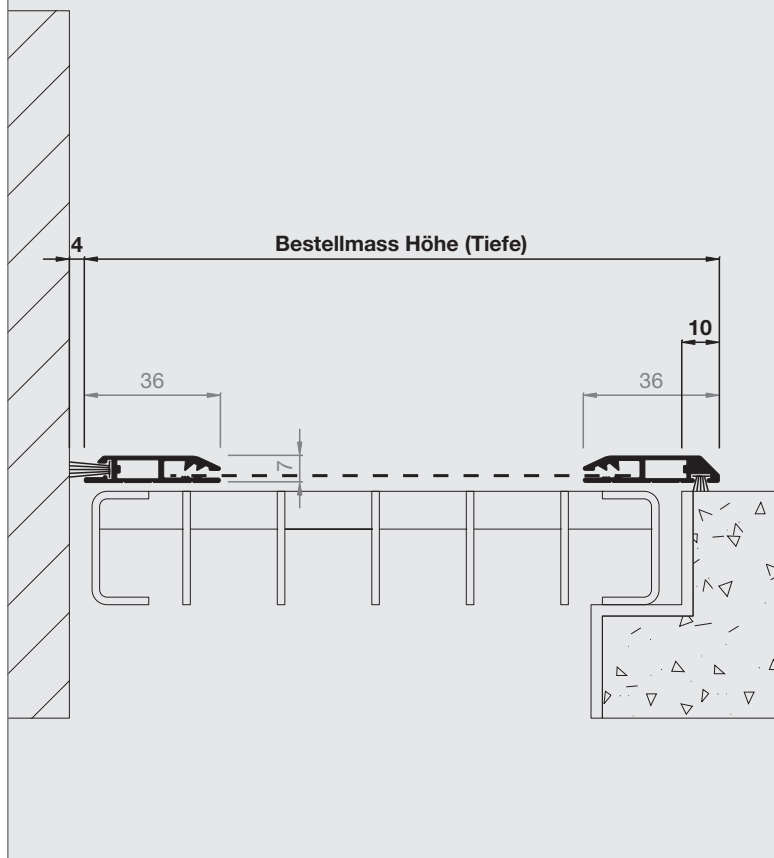

Artikel-Nr.

Preise

0736LA1

S. 154-155

Bestellmasse

Bestellmasse Breite

siehe Vertikal-Ansicht Breite

Bestellmasse Höhe (Tiefe)

siehe Vertikal-Ansicht Höhe (Tiefe)

Informationen

Größen in mm

Breite 500 - 2000

Tiefe 1300

Gewebe

Edelstahlgewebe V2A (Standard)

Streckmetall Edelstahl V2A (optional S. 155)

Bürsten (Standard)

zum Boden = 7 mm

Wandanschluss = 15 mm

Halteklammer mit Schraube

Standard: 4 Stk. inklusive

Ab Länge 1401 mm: 6 Stk. inklusive

Messhilfe / Funktionskontrolle

Musterecken-Box, bestehend aus:

6 x ClipFix, 2 x Vario, 1 x 0736LA (S. 159)

Vertikal-Ansicht Breite

M=1:2

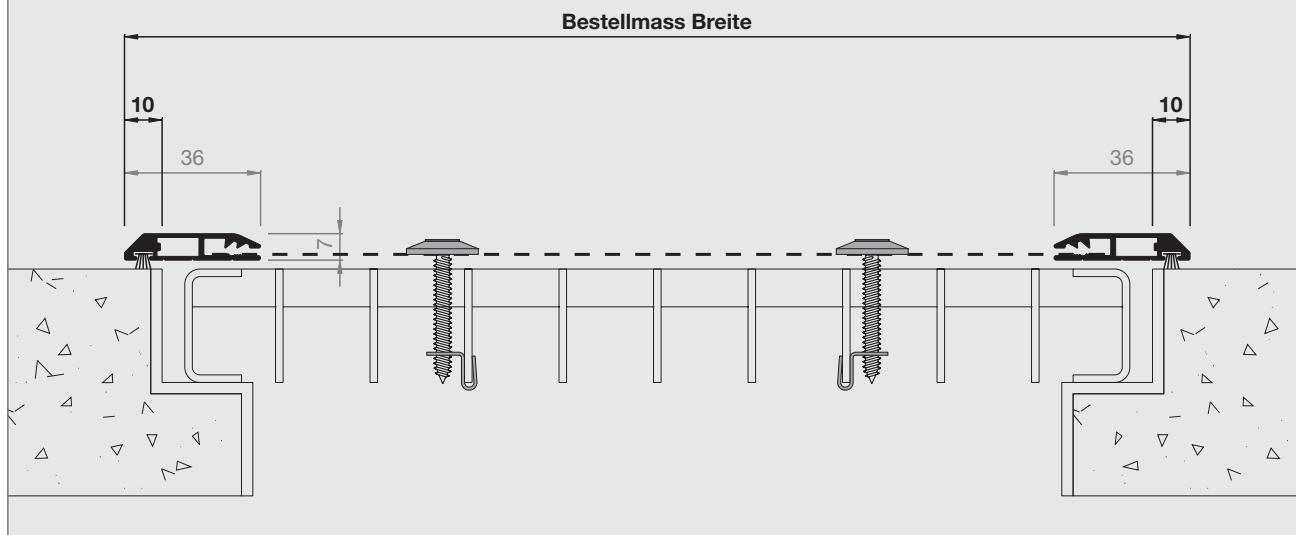

Lichtschachtabdeckung

Vertikal-Ansicht Höhe (Tiefe)

M=1:2

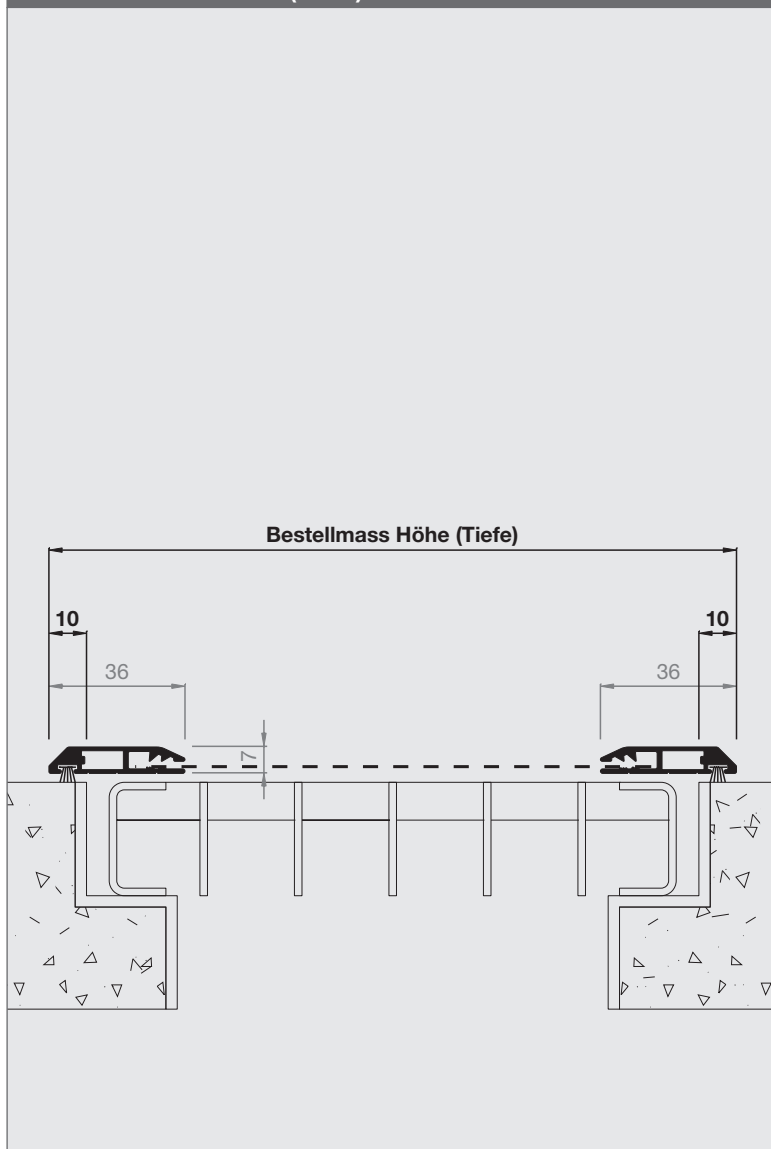

Artikel-Nr.

Preise

0736LA2

S. 154-155

Bestellmasse

Bestellmasse Breite

siehe Vertikal-Ansicht Breite

Bestellmasse Höhe (Tiefe)

siehe Vertikal-Ansicht Höhe (Tiefe)

Informationen

Größen in mm

Breite 500 - 2000

Tiefe 1300

Gewebe

Edelstahlgewebe V2A (Standard)

Streckmetall Edelstahl V2A (optional S. 155)

Bürsten (Standard)

zum Boden = 7 mm

Halteklammer mit Schraube

Standard: 4 Stk. inklusive

Ab Länge 1401 mm: 6 Stk. inklusive

Messhilfe / Funktionskontrolle

Musterecken-Box, bestehend aus:

6 x ClipFix, 2 x Vario, 1 x 0736LA (S. 159)

Vertikal-Ansicht Breite

M=1:2

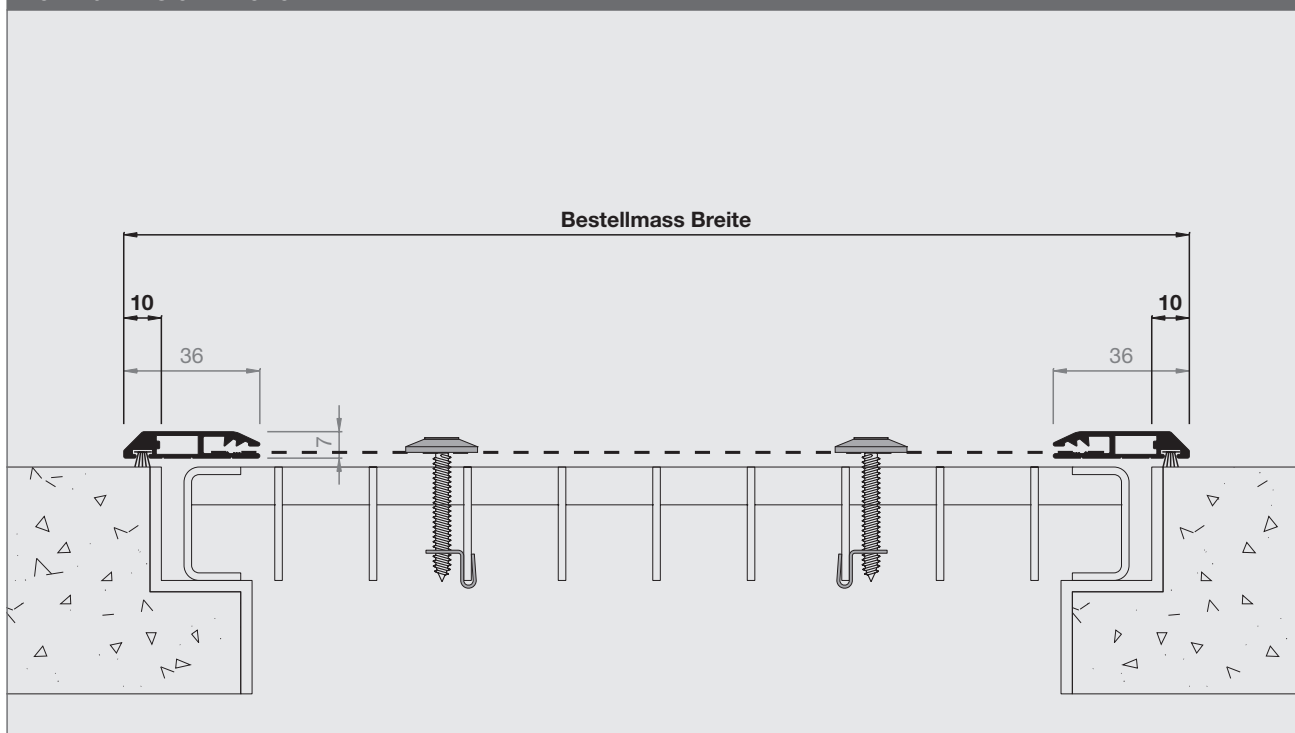

Lichtschachtabdeckung

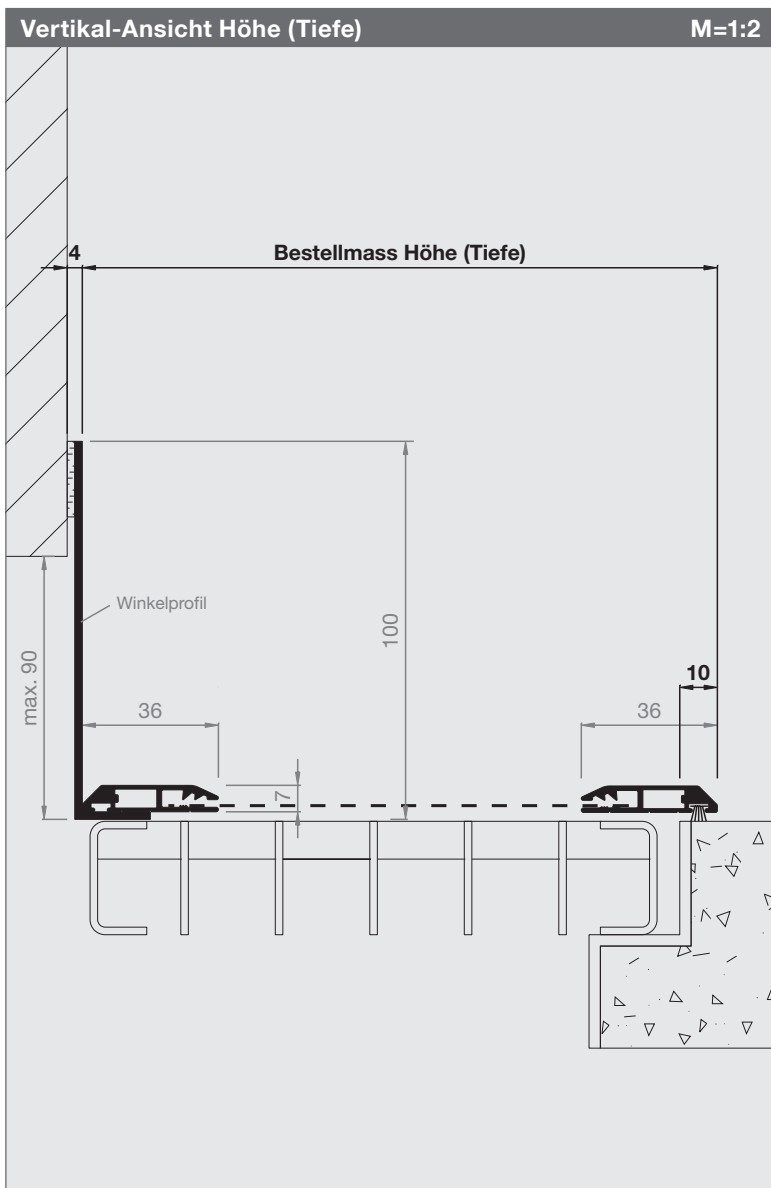

Artikel-Nr.

Preise

0736LA3

S. 154-155

Bestellmasse

Bestellmass Breite

siehe Vertikal-Ansicht Breite

Bestellmass Höhe (Tiefe)

siehe Vertikal-Ansicht Höhe (Tiefe)

Informationen

Größen in mm

Breite 500 - 2000

Tiefe 1300

Gewebe

Edelstahlgewebe V2A (Standard)

Streckmetall Edelstahl V2A (optional S. 155)

Bürsten (Standard)

zum Boden = 7 mm

Halteklammer mit Schraube

Standard: 4 Stk. inklusive

Ab Länge 1401 mm: 6 Stk. inklusive

Winkelprofil

Standard: 100 x 20 x 2 mm

(ohne Verbindungselemente geliefert).

Andere Größen siehe S. 158

Messhilfe / Funktionskontrolle

Musterecken-Box, bestehend aus:

6 x ClipFix, 2 x Vario, 1 x 0736LA (S. 159)

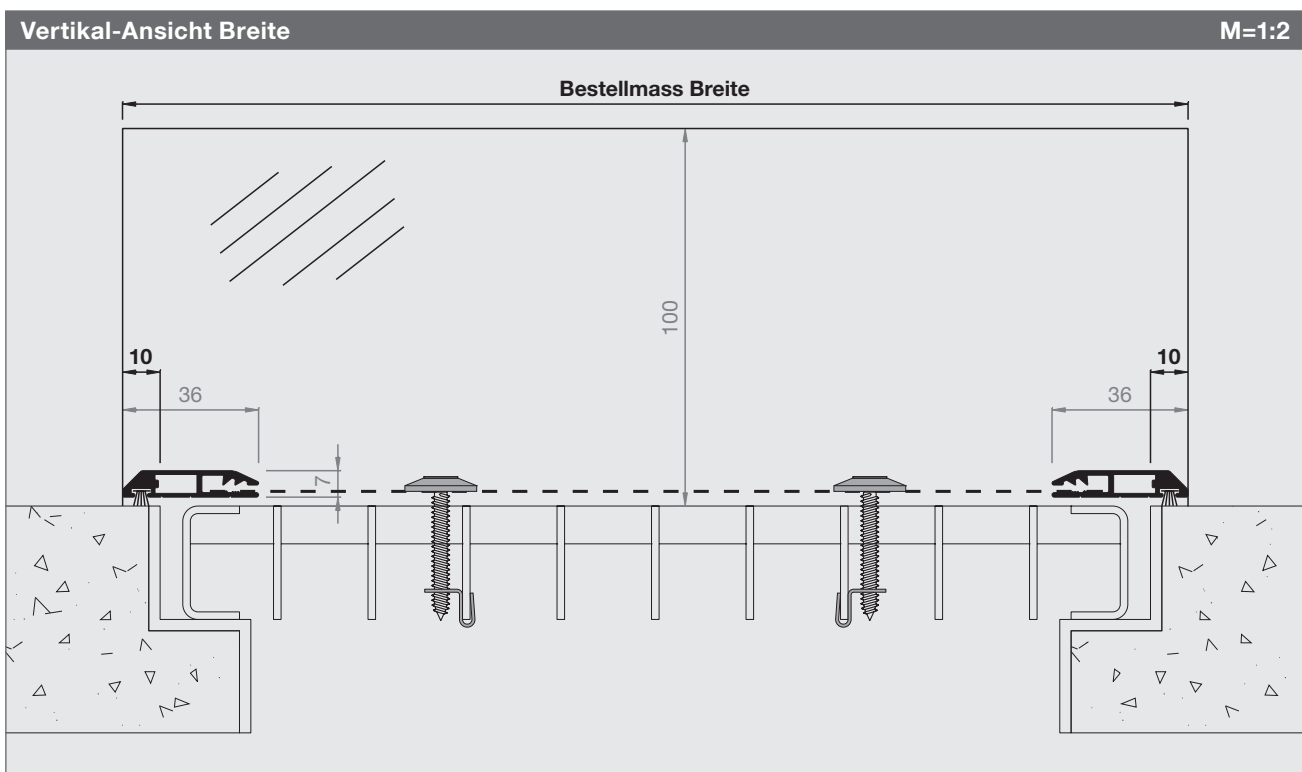

Lichtschachtabdeckung

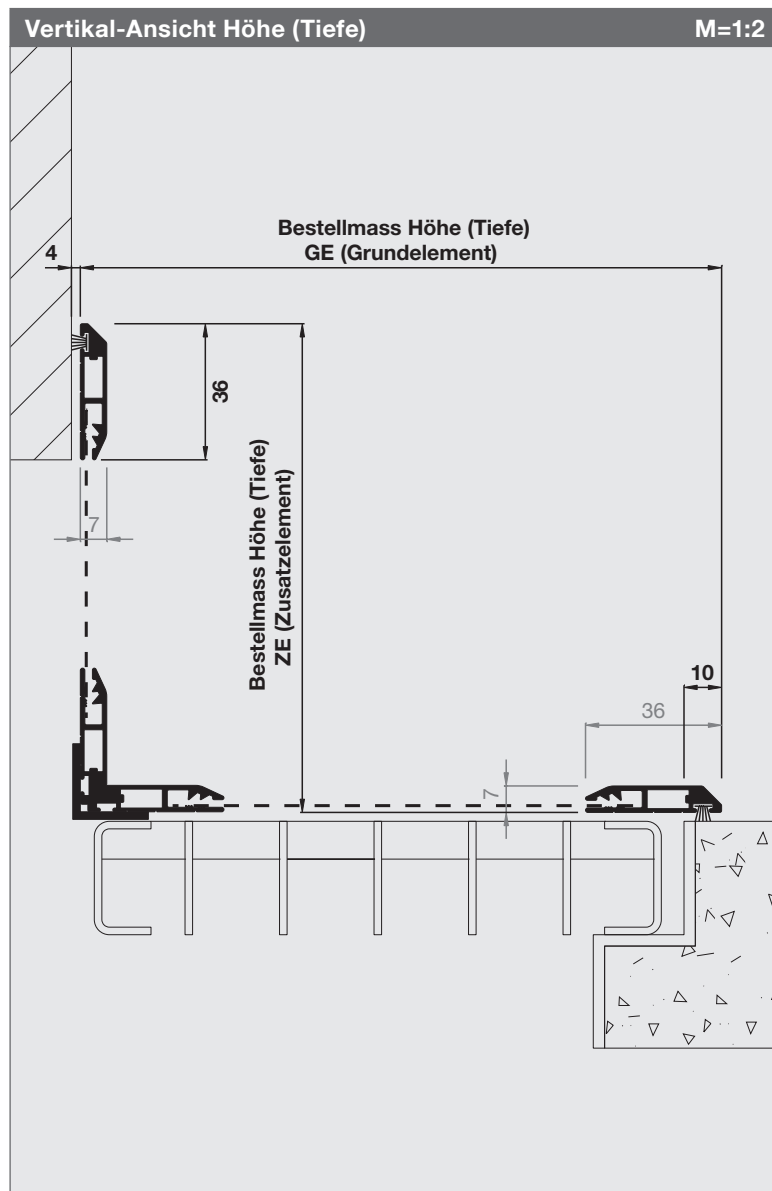

Artikel-Nr.	Preise
0736LA4	S. 154-155

Bestellmasse

Bestellmass Breite Grundelement (GE)
siehe Vertikal-Ansicht Breite

Bestellmass Höhe Grundelement (GE)
siehe Vertikal-Ansicht Höhe (Tiefe)

Bestellmass Breite Zusatzelement (ZE)
siehe Vertikal-Ansicht Breite

Bestellmass Höhe Zusatzelement (ZE)
siehe Vertikal-Ansicht Höhe (Tiefe)

Informationen

Größen in mm

Breite 500 - 2000

Tiefe 1300

Gewebe

Edelstahlgewebe V2A (Standard)

Streckmetall Edelstahl V2A (optional S. 155)

Bürsten (Standard)

zum Boden = 7 mm

Halteklammer mit Schraube

Standard: 4 Stk. inklusive

Ab Länge 1401 mm: 6 Stk. inklusive

Winkelprofil

Standard: 20 x 20 x 2 mm

(ohne Verbindungselemente geliefert)

Messhilfe / Funktionskontrolle

Musterecken-Box, bestehend aus:

6 x ClipFix, 2 x Vario, 1 x 0736LA (S. 159)

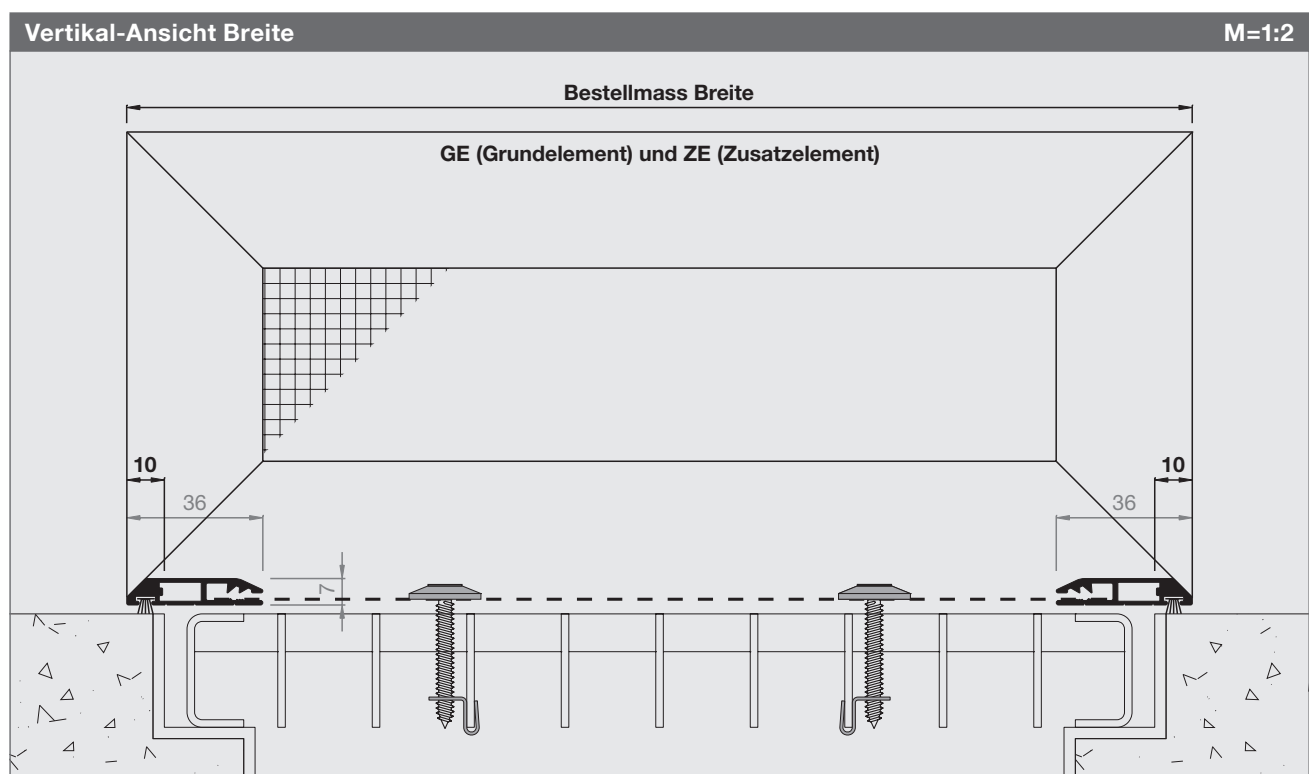

Preisliste Lichtschachtabdeckungen

Preise sind fertige Konstruktionspreise exkl. MwSt. Bei Zwischenmassen gilt die nächstgrössere Abmessung.
 Fahrtkosten und Montage werden separat berechnet. Montagezeit ca. ¼ Std.

Lichtschachtabdeckung																	Art.Nr. 0736LA1-LA2
Höhe (Tiefe)	Breite																
	500	600	700	800	900	1000	1100	1200	1300	1400	1500	1600	1700	1800	1900	2000	+100
300	166	175	186	197	208	219	224	231	242	247	258	269	281	287	298	309	+10
400	180	191	202	213	224	236	242	253	264	275	287	298	309	320	332	337	+10
500	191	204	219	231	242	253	264	281	292	303	314	325	337	348	359	370	+10
600	202	219	231	247	258	275	287	301	314	325	337	354	365	376	393	404	+10
700	213	231	247	264	281	298	309	320	337	354	370	381	399	410	426	438	+10
800	224	247	264	281	298	314	332	348	359	376	393	410	426	438	460	477	+10
900	242	258	281	298	314	337	354	370	388	404	421	444	466	477	500	516	+10
1000	253	275	298	314	332	354	376	393	410	432	449	471	494	505	527	545	+10
1100	264	287	303	332	354	370	393	415	432	449	477	494	522	533	561	583	+10
1200	275	298	325	337	370	393	415	438	449	482	505	527	550	561	595	617	+10
1300	287	314	337	365	388	410	438	460	482	505	527	550	572	595	628	651	+10
+100	+10	+10	+10	+10	+10	+10	+10	+10	+10	+10	a.A.	a.A.	a.A.	a.A.	a.A.	a.A.	a.A.

Lichtschachtabdeckung																	Art.Nr. 0736LA3
Höhe (Tiefe)	Breite																
	500	600	700	800	900	1000	1100	1200	1300	1400	1500	1600	1700	1800	1900	2000	+100
300	182	191	201	212	223	235	240	246	257	262	273	285	296	302	313	324	+10
400	195	206	217	228	240	251	257	268	279	291	302	313	324	336	347	352	+10
500	206	220	235	246	257	268	279	296	307	318	329	341	352	363	374	386	+10
600	217	235	246	262	273	291	302	316	329	341	352	369	380	392	408	419	+10
700	228	246	262	279	296	313	324	336	352	369	386	397	414	425	442	453	+10
800	240	262	279	296	313	329	347	363	374	392	408	425	442	453	475	493	+10
900	257	273	296	313	329	352	369	386	403	419	437	459	481	493	515	531	+10
1000	268	291	313	329	347	369	392	408	425	448	464	487	509	520	543	560	+10
1100	279	302	318	347	369	386	408	430	448	464	493	509	538	549	576	599	+10
1200	291	313	341	352	386	408	430	453	464	498	520	543	565	576	610	632	+10
1300	302	329	352	380	403	425	453	475	498	520	543	565	588	610	644	666	+10
+100	+10	+10	+10	+10	+10	+10	+10	+10	+10	+10	a.A.	a.A.	a.A.	a.A.	a.A.	a.A.	a.A.

Lichtschachtabdeckung																	Art.Nr. 0736LA4
Preise für Grundelement GE																	
Höhe (Tiefe)	Breite																
	500	600	700	800	900	1000	1100	1200	1300	1400	1500	1600	1700	1800	1900	2000	+100
300	182	191	201	212	223	235	240	246	257	262	273	285	296	302	313	324	+10
400	195	206	217	228	240	251	257	268	279	291	302	313	324	336	347	352	+10
500	206	220	235	246	257	268	279	296	307	318	329	341	352	363	374	386	+10
600	217	235	246	262	273	291	302	316	329	341	352	369	380	392	408	419	+10
700	228	246	262	279	296	313	324	336	352	369	386	397	414	425	442	453	+10
800	240	262	279	296	313	329	347	363	374	392	408	425	442	453	475	493	+10
900	257	273	296	313	329	352	369	386	403	419	437	459	481	493	515	531	+10
1000	268	291	313	329	347	369	392	408	425	448	464	487	509	520	543	560	+10
1100	279	302	318	347	369	386	408	430	448	464	493	509	538	549	576	599	+10
1200	291	313	341	352	386	408	430	453	464	498	520	543	565	576	610	632	+10
1300	302	329	352	380	403	425	453	475	498	520	543	565	588	610	644	666	+10
+100	+10	+10	+10	+10	+10	+10	+10	+10	+10	+10	a.A.	a.A.	a.A.	a.A.	a.A.	a.A.	a.A.

Preise für Zusatzelement ZE																	
Höhe (Tiefe)	Breite																
	500	600	700	800	900	1000	1100	1200	1300	1400	1500	1600	1700	1800	1900	2000	+100
200	159	168	179	190	201	212	217	223	235	240	251	262	273	279	291	302	+10
300	166	175	186	197	208	219	224	231	242	247	258	269	281	287	298	309	+10
400	180	191	202	213	224	236	242	253	264	275	287	298	309	320	332	337	+10
500	191	204	219	231	242	253	264	281	292	303	314	325	337	348	359	370	+10
600	202	219	231	247	258	275	287	301	314	325	337	354	365	376	393	404	+10
700	213	231	247	264	281	298	309	320	337	354	370	381	399	410	426	438	+10
+100	+10	+10	+10	+10	+10	+10	+10	+10	+10	+10	+10	+10	+10	+10	+10	+10	a.A.

Preisliste Lichtschachtdeckungen

Preise sind fertige Konstruktionspreise exkl. MwSt. Bei Zwischenmassen gilt die nächstgrössere Abmessung. Fahrtkosten und Montage werden separat berechnet.



Spezialgewebe								SG
Art.Nr.	Gewebeart	Farbe	max. Grösse	bis 0.5m ²	bis 0.7m ²	bis 1m ²	bis 1.5m ²	bis 2m ²
SG20	Edelstahl Streckmetall V2A (gelegentlich befahren)	silber	1200 x Lfm	+40.-	+60.-	+80.-	+100.-	+120.-
SG19	Edelstahlgitter V2A 5,5x5,5mm, OF 76%	silber	1000 x 2500	+60.-	+80.-	+100.-	+120.-	+140.-

Vorsicht beim Einsatz von SG19
 - Einsatz bei Heizräumen muss eingehend geprüft werden
 - Ggf. ist ein noch höherer Luftdurchlass erforderlich

Preisberechnung: Aufpreis Spezialgewebe ist dem Produktpreis (B x H) zu addieren. Gewebespezifikation S. 166

Sonderlackierung						SL		
Aufpreis Pulverbeschichten Rahmen in RAL, NCS, IGP (m = Profil-Laufmeter)				bis 8m	bis 20m	bis 50m	bis 100m	>100m
SL0	Aufpreis Pulverbeschichten bis 8m pro Sonderfarbe (Grundpauschale)			+176.-				
SL1	Aufpreis Pulverbeschichten ab 8m pro Sonderfarbe (Aufpreis / m)				+22.-	+20.-	+18.-	a.A.

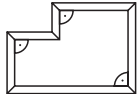
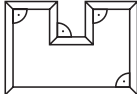
Die Grundpauschale entfällt bei mehr als 8m Profil-Laufmetern pro Sonderfarbe.
 Diese Aufpreise gelten nur für Lagerfarben. Für alle anderen Farben fallen höhere Kosten an. Weitere Auskünfte auf Anfrage.

Sonderformen					SF
	SF8	SF9	SF12	SF13	
					
	Rahmen mit Ausschnitt 2-seitig	Rahmen mit Ausschnitt 3-seitig	Halbkreis Ø min. 520mm	Kreis Ø min. 520mm	
Aufpreis bei Massangabe	+195.- / Stk.	+240.- / Stk.	+420.- / Stk.	+600.- / Stk.	
Aufpreis nach Schablone	+265.- / Stk.	+320.- / Stk.	+500.- / Stk.	+675.- / Stk.	

Preisberechnung: Aufpreis Sonderform ist dem Produktpreis (B x H) zu addieren. Weitere Formen (z.B. Trapez etc.) auf Anfrage.
Vorsicht: Bei eloxierten Profilen sind produktionsbedingte Biegespuren möglich. Optional und auf Wunsch können die Profile pulverbeschichtet werden (RAL 9006). Bitte Aufpreis für Sonderlackierung berücksichtigen und beim Bestellen extra erwähnen.

Optionen		
Art.Nr.	Bezeichnung	Preis
F9.1000.00	Spreizdübel, Stahl verzinkt, 12.5 x 45mm für Gitterroste mit engen Maschen (max. 10mm)	1.70 / Stk.
B1.4004.70	Kautschukband Befestigung, lichtgrau	3.50 / m.

Montage-Zubehör

Preise sind fertige Konstruktionspreise exkl. MwSt. Bei Zwischenmassen gilt die nächstgrössere Abmessung.
 Fahrtkosten und Montage werden separat berechnet.

Bürstendichtung, Breite 4.8mm, schwarz für Rollo-Systeme 4451, 3145



Art.Nr.	Farbe	Bürstenhöhe	Anwendung	Preis / m
D5.5000.90	schwarz	7 mm		1.30
D5.5008.90	schwarz	9 mm		2.00
D5.5002.90	schwarz	10 mm		2.00
D5.5003.90	schwarz	13 mm		2.30
D5.5005.90	schwarz	15 mm		2.60
D5.5007.90	schwarz	20 mm		4.00
D5.5001.90	schwarz	20 mm	45°	3.00

Bürstendichtung, Breite 4.8mm, grau für alle Systeme (ausser 1230DT, 1433PT)



Bitte Einsatzgebiet angeben - z.B.:

- Wandanschlussbürste zu 1252ST
- Stulpbürste zu 1330SR, 1340SR
- usw.

Art.Nr.	Farbe	Bürstenhöhe	Anwendung	Preis / m
D1.1002.11	grau	5 mm		1.00
D1.1059.11	grau	6 mm	1330SR	1.00
D1.1003.11	grau	7 mm		1.30
D1.1004.11	grau	9 mm		1.60
D1.1005.11	grau	11 mm		2.00
D1.1006.11	grau	13 mm		2.30
D1.1007.11	grau	15 mm		2.60
D1.1008.11	grau	17 mm		3.00
D1.1009.11	grau	20 mm		4.00
D1.1044.11	grau	20 mm	für Wandanschluss	4.00
D1.1010.11	grau	25 mm		5.00
D1.1011.11	grau	30 mm		6.00
D1.1012.11	grau	35 mm		7.00

Bürstendichtung, Breite 7mm, grau für 1230DT, 1433PT



Art.Nr.	Farbe	Bürstenhöhe	Preis / m
D1.1018.11	grau	5 mm	1.00
D1.1019.11	grau	7 mm	1.30
D1.1020.11	grau	9 mm	1.60
D1.1022.11	grau	11 mm	2.00
D1.1023.11	grau	13 mm	2.30
D1.1024.11	grau	15 mm	2.60
D1.1025.11	grau	17 mm	3.00
D1.1026.11	grau	20 mm	4.00
D1.1027.11	grau	25 mm	5.00
D1.1028.11	grau	30 mm	6.00
D1.1029.11	grau	35 mm	7.00

Bürstendichtung, Breite 8mm, grau für 2830 Montagerahmen und C-Bürstenprofil



Art.Nr.	Farbe	Bürstenhöhe	Preis / m
D1.1031.11	grau	5 mm	1.00
D1.1032.11	grau	7 mm	1.30
D1.1033.11	grau	9 mm	1.60
D1.1034.11	grau	11 mm	2.00
D1.1035.11	grau	13 mm	2.30
D1.1036.11	grau	15 mm	2.60
D1.1037.11	grau	17 mm	3.00
D1.1038.11	grau	20 mm	4.00
D1.1039.11	grau	25 mm	5.00
D1.1040.11	grau	30 mm	6.00
D1.1041.11	grau	35 mm	7.00

Aluminium Bürstenprofil C M=1:1



weiss RAL9016	braun RAL8014	silber eloxiert	bronze AKZO nobel	dunkelgrau RAL7016	Preis / m Minimumpreis 1 m
A9.1018.01	A9.1018.02	A9.1018.03	A9.1018.04	A9.1018.07	12.00

Nur kombinierbar mit Bürstendichtungen von 8mm Breite.

Montage-Zubehör

Preise sind fertige Konstruktionspreise exkl. MwSt. Bei Zwischenmassen gilt die nächstgrössere Abmessung.
 Fahrtkosten und Montage werden separat berechnet.

Bürstendichtung selbstklebend, Breite 9 mm, grau

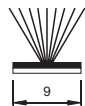

Art.Nr.	Farbe	Bürstenhöhe	Preis / m
D1.1047.11	grau	5 mm	7.00
D1.1048.11	grau	9 mm	9.00
D1.1049.11	grau	12 mm	11.00

Dichtungsband selbstklebend, Breite 12 mm

Rollenware, kein Lfm-Verkauf

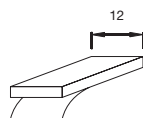

Art.Nr.	Farbe	Dicke	Lfm / Rolle	Preis / Rolle
D9.9001.01	weiss	2 mm	20 m	8.00
D9.9002.01	weiss	3 mm	20 m	10.00
D9.9003.01	weiss	4 mm	20 m	12.00
D9.9004.01	weiss	5 mm	10 m	7.00
D9.9005.01	weiss	6 mm	10 m	8.00
D9.9006.07	anthrazit	2 mm	20 m	8.00
D9.9007.07	anthrazit	3 mm	20 m	10.00
D9.9008.07	anthrazit	4 mm	20 m	12.00
D9.9009.07	anthrazit	5 mm	10 m	7.00
D9.9010.07	anthrazit	6 mm	10 m	8.00

Doppelklebeband, Breite 21 mm, anthrazit

Rollenware, kein Lfm-Verkauf

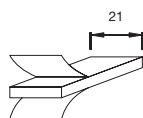

Art.Nr.	Farbe	Dicke	Lfm / Rolle	Preis / Rolle
B9.9011.07	anthrazit	1 mm	66 m	66.00

Doppelklebeband 3M VHB, weiss

Rollenware, kein Lfm-Verkauf

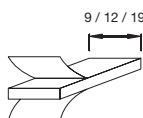

Art.Nr.	Breite	Dicke	Lfm / Rolle	Preis / Rolle
B9.9012.01	9 mm	1.1 mm	33 m	120.00
B9.9013.01	12 mm	1.1 mm	33 m	150.00
B9.9014.01	19 mm	1.1 mm	33 m	220.00

Spezialdübel für Aussenisolation

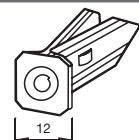

Art.Nr.	Bezeichnung	Preis / Stk.
F9.1000.00	Spreizdübel, Stahl verzinkt, 12.5 x 45 mm Für Aussenisolation, ohne Bohren in Mauer schlagen	1.70

Alu-Flachgriff für Balkontüren (ohne Bohrungen)

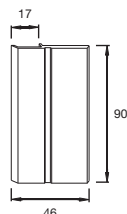



Art.Nr.	Farbe	Preis / Stk.
B9.9019.01	weiss	10.00
B9.9019.02	braun	10.00
B9.9019.04	bronze	10.00
B9.9019.05	silber lackiert	10.00
B9.9019.07	dunkelgrau	10.00

Zum Kleben oder Schrauben (Bohrungen vor Ort ausführen).

Montage-Zubehör

Preise sind fertige Konstruktionspreise exkl. MwSt. Bei Zwischenmassen gilt die nächstgrössere Abmessung.
 Fahrtkosten und Montage werden separat berechnet.

Aluminium Schrägprofil + Winkelprofil						M=1:1
Abmessungen	weiss RAL9016	braun RAL8014	silber eloxiert	bronze AKZO nobel	dunkelgrau RAL7016	Preis / m Minimumpreis 1 m
2 x 20 x 1 mm	A9.1015.01	A9.1015.02	A9.1015.03	A9.1015.04	A9.1015.07	10.00
3 x 20 x 1 mm	A9.1016.01	A9.1016.02	A9.1016.03	A9.1016.04	A9.1016.07	11.00
5 x 20 x 2 mm	A9.1017.01	A9.1017.02	A9.1017.03	A9.1017.04	A9.1017.07	13.00

			Kombinationen
Schräge ~3°	Schräge ~6°	Schräge ~9°	A9.1015 + A9.1016 = 5 x 20 x 2 mm = Schräge ~ 9°
			A9.1015 + A9.1017 = 7 x 20 x 3 mm = Schräge ~ 12°
			A9.1016 + A9.1017 = 8 x 20 x 3 mm = Schräge ~ 15°

Aluminium Winkelprofil						E=1:2
Abmessungen a x b x t	weiss RAL9016	braun RAL8014	silber eloxiert	bronze AKZO nobel	dunkelgrau RAL7016	Preis / m Minimumpreis 1 m
5 x 20 x 2 mm	A9.1017.01	A9.1017.02	A9.1017.03	A9.1017.04	A9.1017.07	13.00
10 x 20 x 2 mm	A9.1000.01	A9.1000.02	A9.1000.03	A9.1000.04	A9.1000.07	14.00
15 x 20 x 2 mm	A9.1001.01	A9.1001.02	A9.1001.03	A9.1001.04	A9.1001.07	15.00
20 x 20 x 2 mm	A9.1002.01	A9.1002.02	A9.1002.03	A9.1002.04	A9.1002.07	16.00
30 x 20 x 2 mm	A9.1003.01	A9.1003.02	A9.1003.03	A9.1003.04	A9.1003.07	17.00
40 x 20 x 2 mm	A9.1004.01	A9.1004.02	A9.1004.03	A9.1004.04	A9.1004.07	18.00
50 x 20 x 2 mm	A9.1005.01	A9.1005.02	A9.1005.03	A9.1005.04	A9.1005.07	19.00
60 x 20 x 2 mm	A9.1006.01	A9.1006.02	A9.1006.03	A9.1006.04	A9.1006.07	20.00
70 x 20 x 2 mm	A9.1007.01	A9.1007.02	A9.1007.03	A9.1007.04	A9.1007.07	21.00
80 x 20 x 2 mm	A9.1008.01	A9.1008.02	A9.1008.03	A9.1008.04	A9.1008.07	22.00
100 x 20 x 2 mm	A9.1010.01	A9.1010.02	A9.1010.03	A9.1010.04	A9.1010.07	23.00

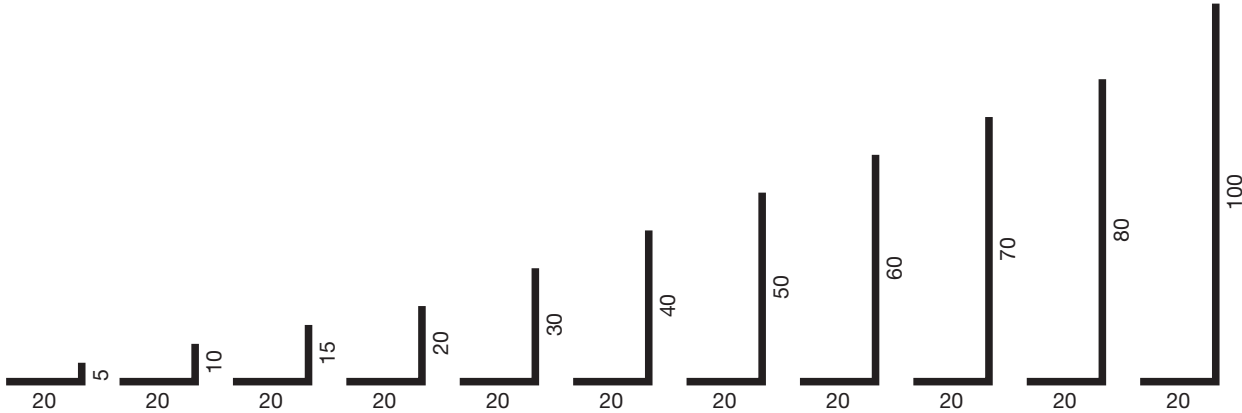

Aluminium Rechteckrohr						M=1:2
Abmessungen	weiss RAL9016	braun RAL8014	silber eloxiert	bronze AKZO nobel	dunkelgrau RAL7016	Preis / m Minimumpreis 1 m
20 x 20 x 2 mm	A9.1011.01	A9.1011.02	A9.1011.03	A9.1011.04	A9.1011.07	21.00
30 x 20 x 2 mm	A9.1012.01	A9.1012.02	A9.1012.03	A9.1012.04	A9.1012.07	25.00
40 x 20 x 2 mm	A9.1013.01	A9.1013.02	A9.1013.03	A9.1013.04	A9.1013.07	29.00
50 x 20 x 2 mm	A9.1014.01	A9.1014.02	A9.1014.03	A9.1014.04	A9.1014.07	32.00

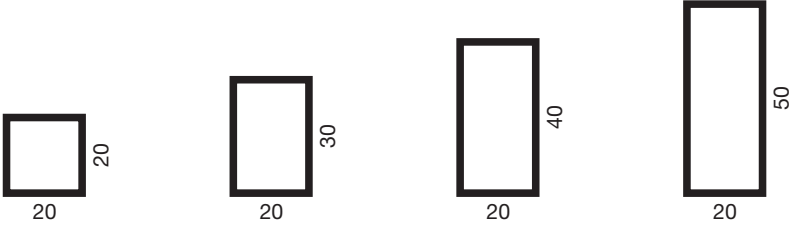

Werbemittel / Messhilfe / Muster

Preise sind fertige Konstruktionspreise exkl. MwSt. Bei Zwischenmassen gilt die nächstgrössere Abmessung. Fahrtkosten und Montage werden separat berechnet.

Werbemittel		
Art.Nr.	Bezeichnung	Preis netto
G9.9009.99	Produktflyer A4 doppelseitig (bis 50 Stk. kostenlos)	0.50
G9.9007.99	Produktkatalog A5 deutsch (bis 50 Stk. kostenlos)	0.50
G9.9008.99	Produktkatalog A5 französisch (bis 50 Stk. kostenlos)	0.50
G9.9040.99	Detailmappe 2024 deutsch	kostenlos
G9.9041.99	Detailmappe 2024 französisch	kostenlos
G9.9010.99	Aufkleber «Rollfix Insektenschutz» S, 80 x 210 mm (bis 2 Stk. kostenlos)	1.50
G9.9011.99	Aufkleber «Rollfix Insektenschutz» M, 195 x 510 mm (bis 2 Stk. kostenlos)	3.00
G9.9012.99	Aufkleber «Rollfix Insektenschutz» L, 310 x 810 mm (bis 2 Stk. kostenlos)	6.00

Messhilfe Messfix - Teleskopmassstab		
Art.Nr.	Bezeichnung	Preis netto
G9.9016.99	Messfix Teleskopmassstab 1 m inkl. Etui	219.00
G9.9017.99	Messfix Teleskopmassstab 3 m inkl. Etui	229.00

Muster-Set		
Art.Nr.	Bezeichnung	Preis netto
G9.9001.99	Musterecken-Box - bestehend aus: 6 x ClipFix, 2 x Vario, 1 x 0736LA	25.00
G9.9000.99	Mustermappe A4 - mit Mustern unserer Standardfarben und sämtlichen Geweben	15.00

Einzelmuster im Rahmen eingebaut				
Art.Nr.	Modell	Bezeichnung	Breite x Höhe	Preis netto
G1.1000.01	1626SR1 + 1330SR1	Spannrahmen ClipFix + Vario	45 x 55	50.00
G5.5005.01	4451FR1	Fensterrollo	45 x 55	50.00
G5.5001.01	4151CR1	Türrollo Comfort	45 x 55	80.00
G5.5002.01	4151TR1	Türrollo Uno	45 x 55	50.00
G5.6000.01	2280TP1	Tür Plissee	50 x 70	80.00
G5.6002.01	4560TP1	Tür Plissee	50 x 70	100.00
G1.2000.01	1230DT4	Drehtür Slim	45 x 55	70.00
G1.2001.01	2830DT1	Drehtür Max	45 x 55	80.00
G1.2002.01	1433PT1	Pendeltür	45 x 55	100.00
G1.3000.01	1252ST2	Schiebetür	55 x 45	70.00
G1.4000.01	0736LA1	Lichtschachtabdeckung	45 x 55	60.00

Muster-Ständer		
Art.Nr.	Bezeichnung	Preis netto
G9.9005.99	Musterständer 2-teilig à 500 x 2000 mm - bestückt mit 7 Originalmustern Modelle: 4451FR1, 2280TP1, 1230DT4, 1252ST2, 1626SR1, 1330SR1, 0736LA1 (siehe oben)	700.00
G9.9006.99	Kaution Musterständer zum Ausleihen für Messen/Ausstellungen (max. 1 Woche)	200.00

Profile 1:1

Spannrahmen ClipFix

Art.Nr. 1626SR, 2126SR, 2626SR, 3126SR, 3626SR, 4126SR

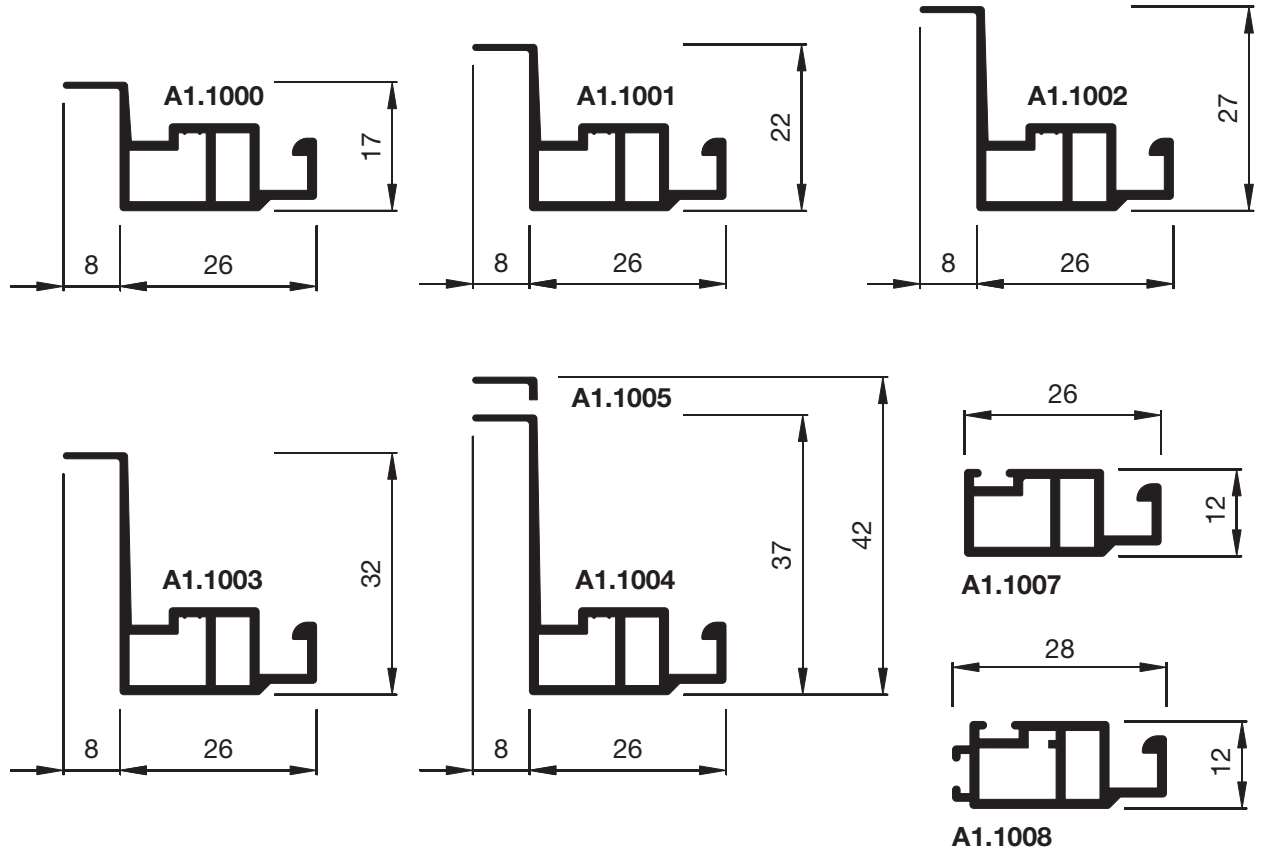

Spannrahmen Vario

Art.Nr. 1330SR, 1340SR, 1332SR, 1141SR

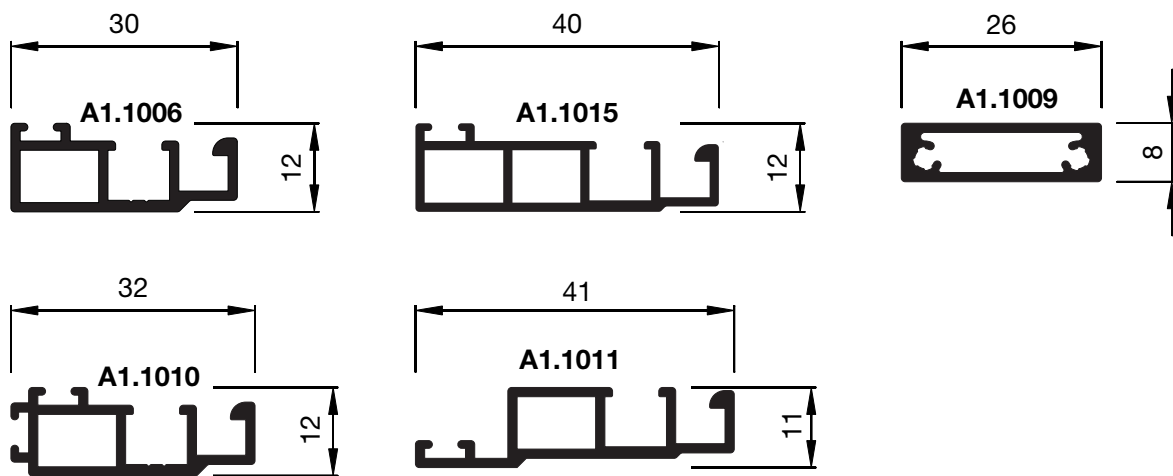

Spannrahmen Zusatz-Varianten

Art.Nr. 0928SR, 1126SR

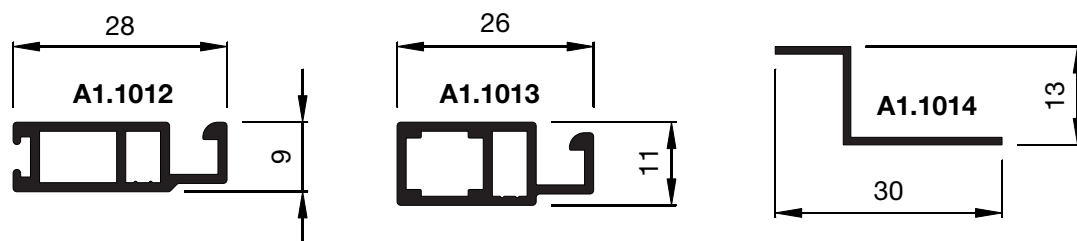

Profile 1:1

Fensterrollo

Art.Nr. 4451FR, 3145FR, 4151KR

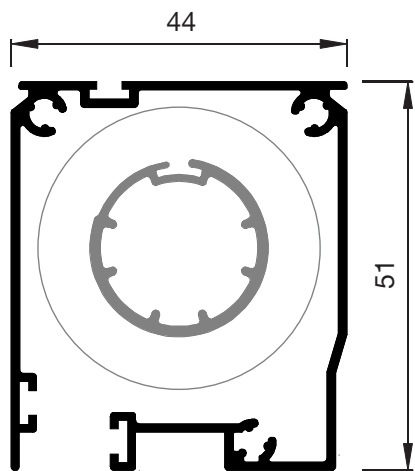

A5.5103

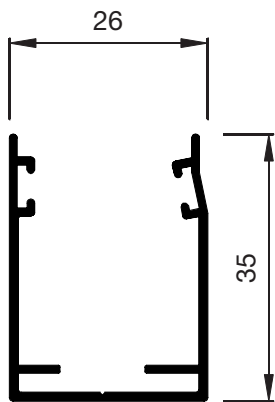

A5.5107

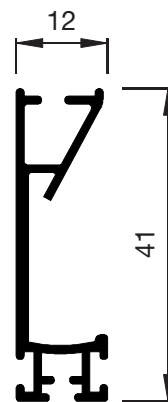

A5.5102

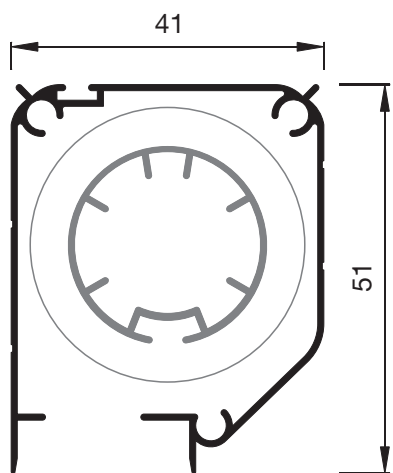

A5.5001

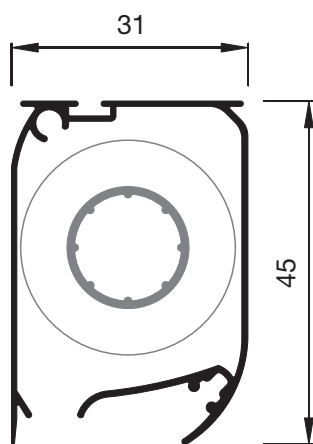

A5.5012

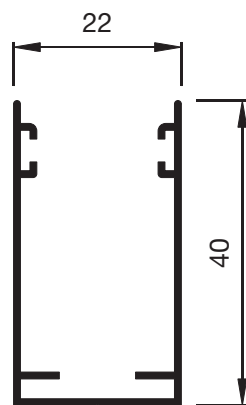

A5.5004

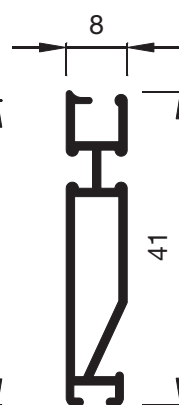

A5.5036

Türrollo Uno und Comfort

Art.Nr. 4151TR, 4151CR

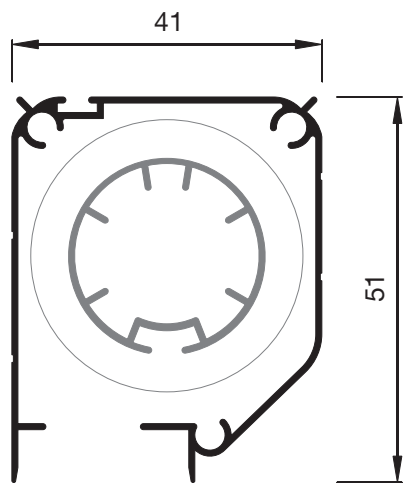

A5.5015

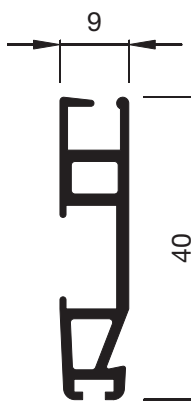

A5.5007

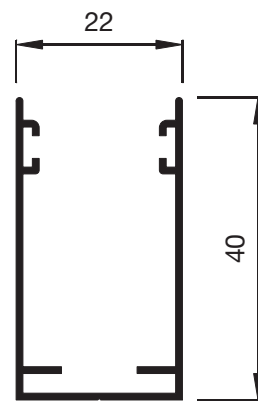

A5.5004

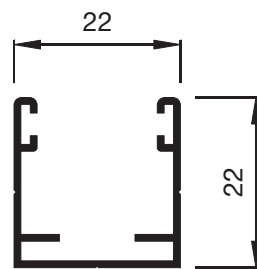

A5.5005

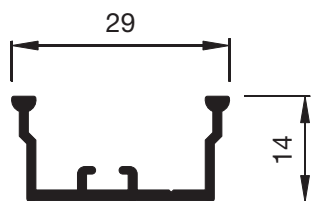

A5.5016

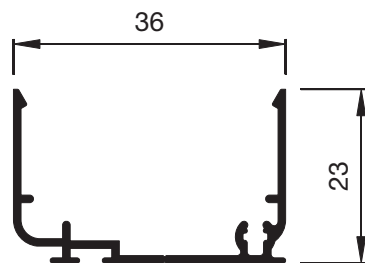

A5.5025

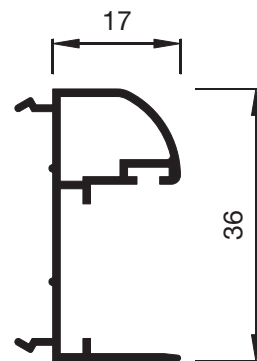

A5.5024

Profile 1:1

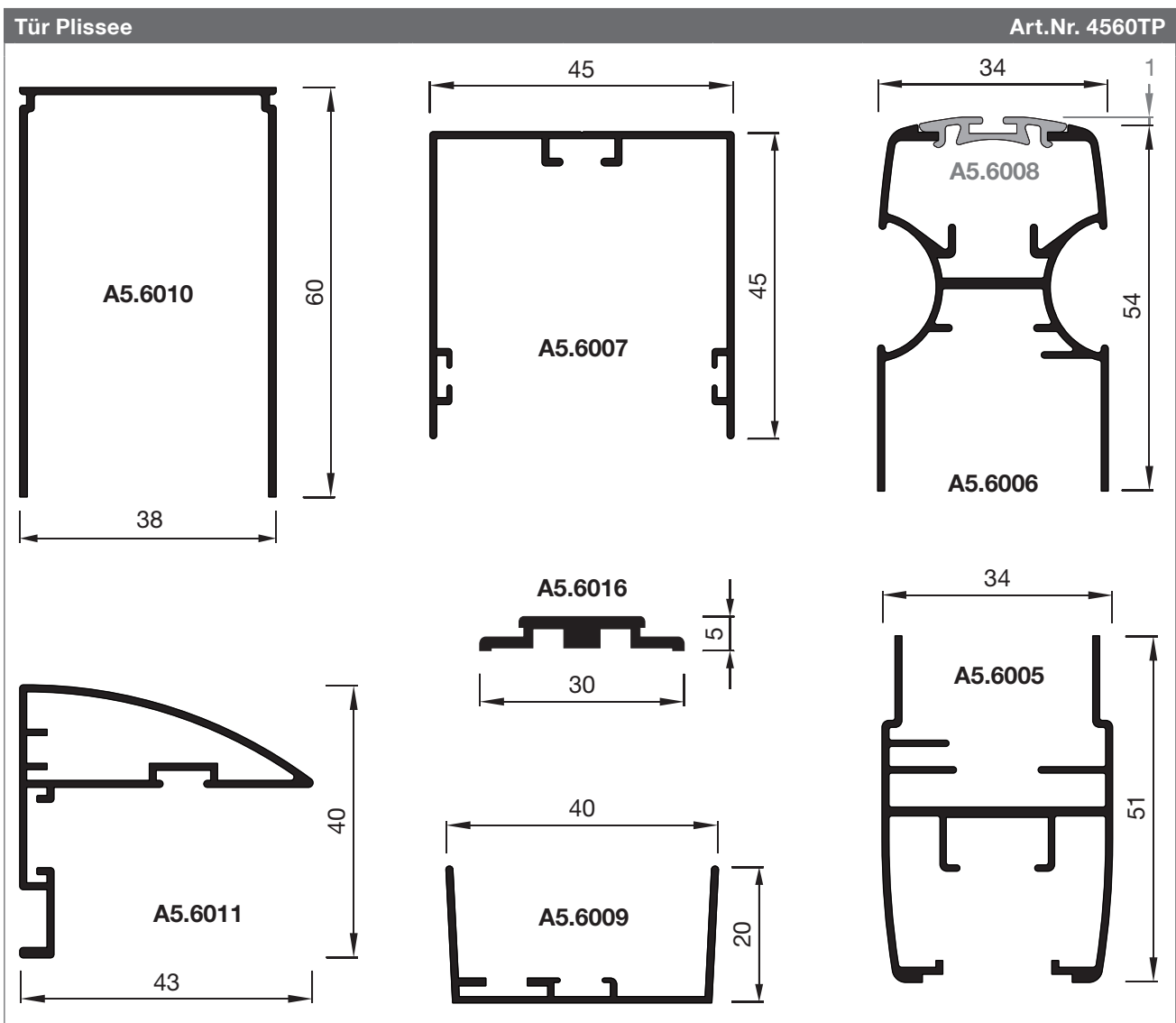
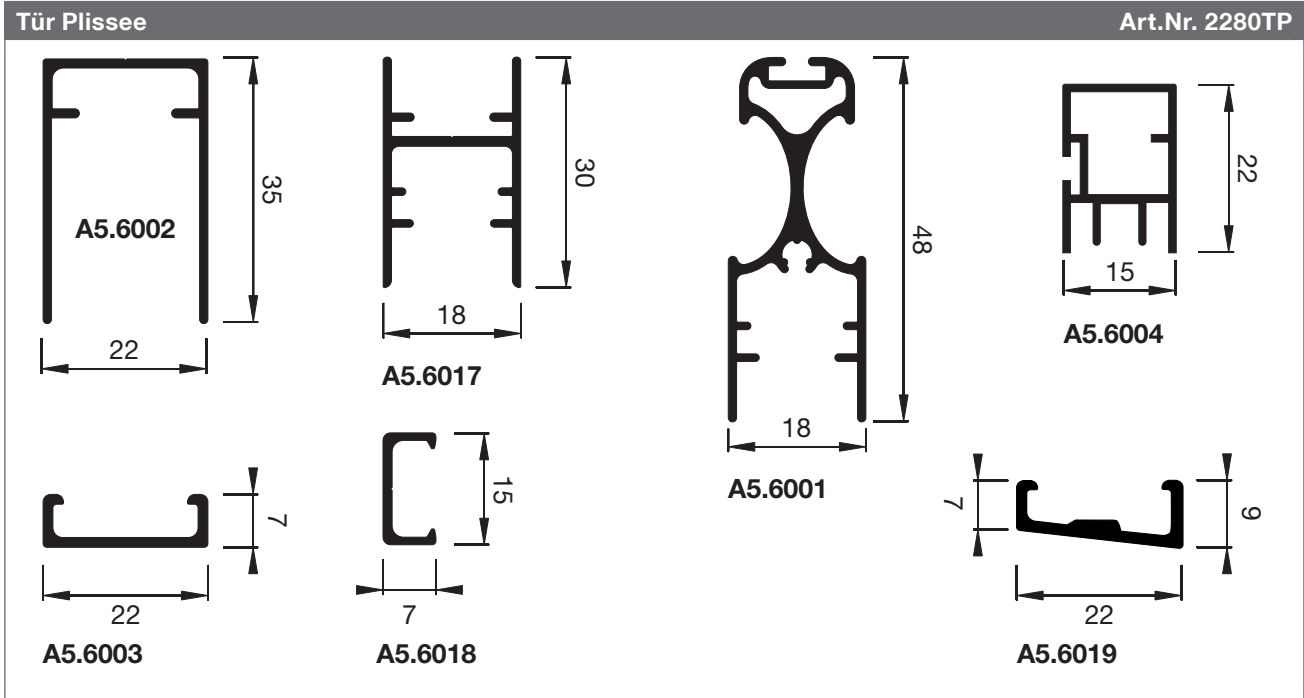

Profile 1:1

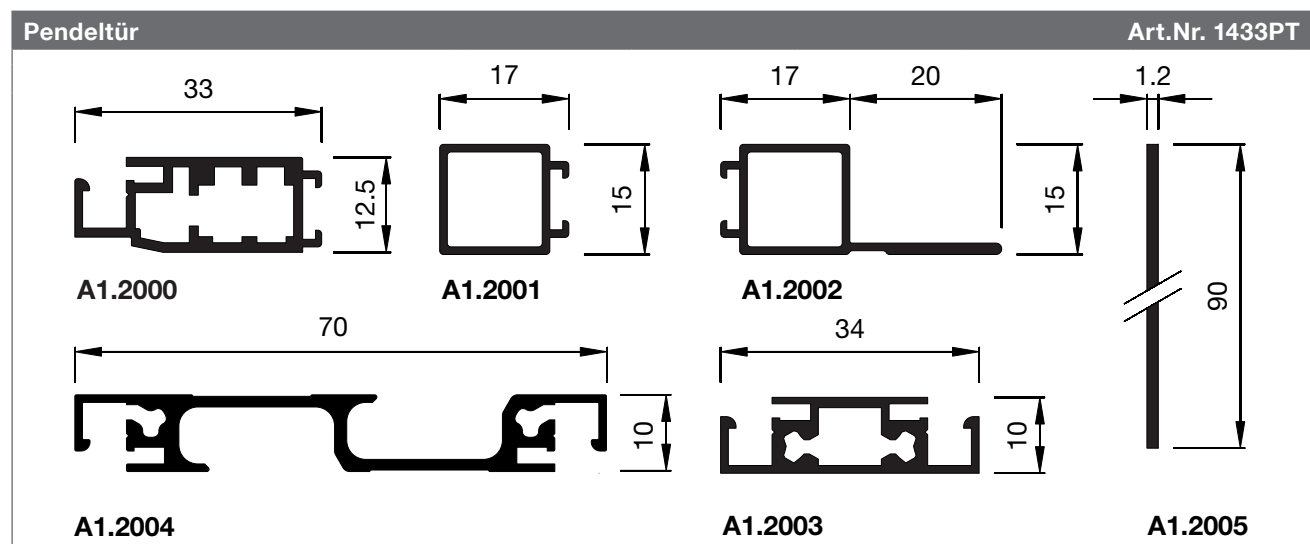
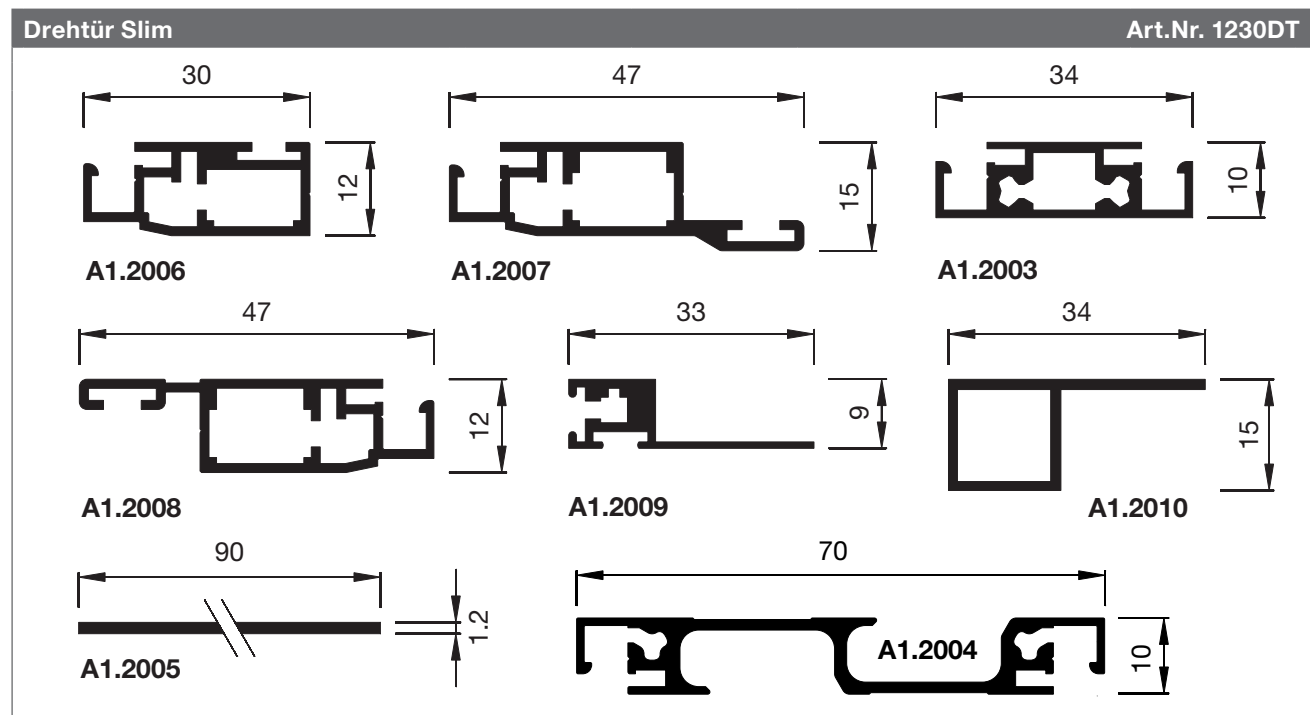
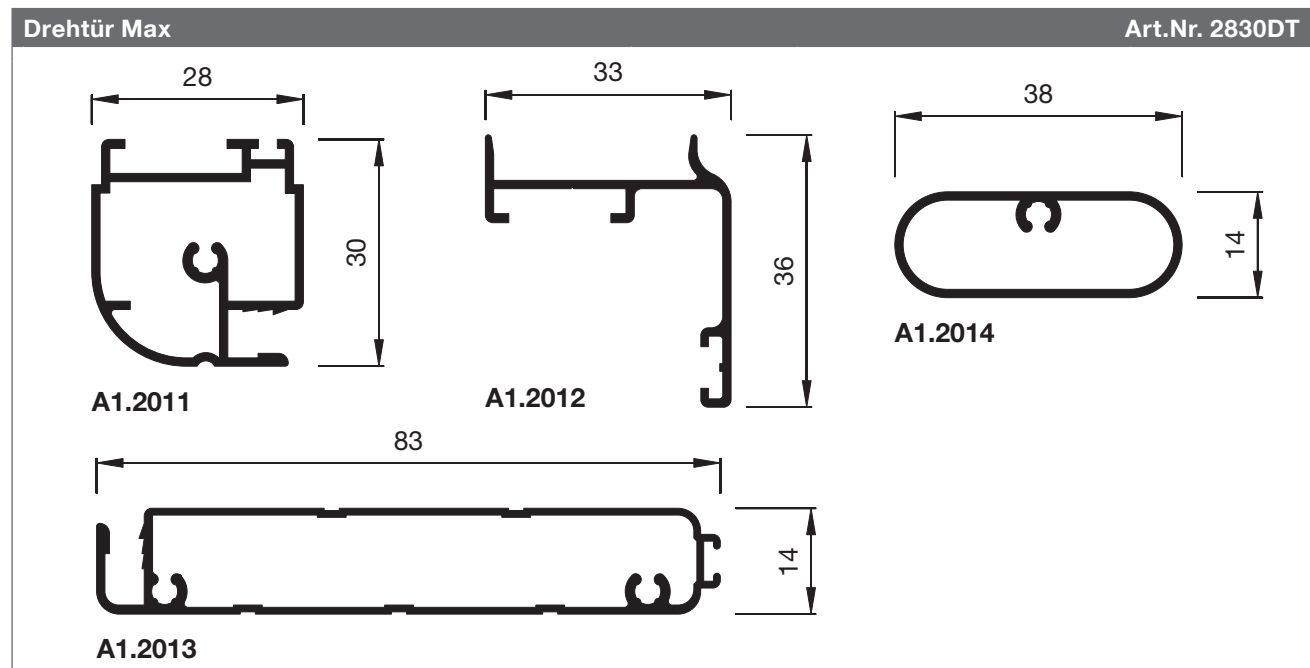

Profile 1:1

Schiebetür

Art.Nr. 1252ST, 1274ST

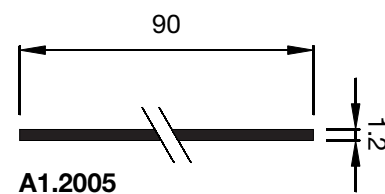
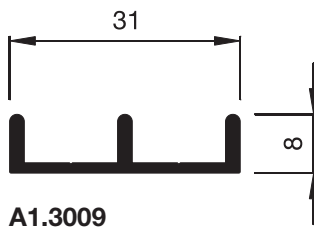
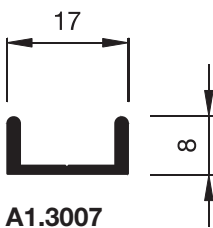
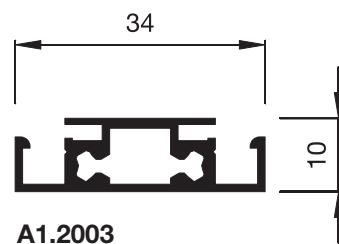
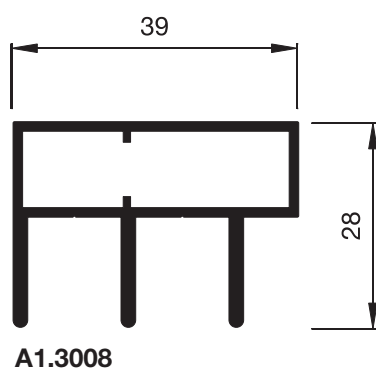
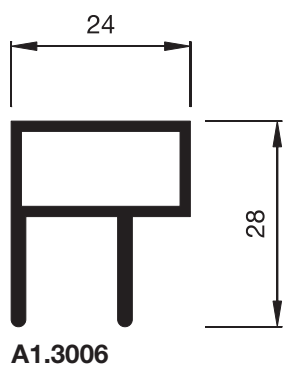
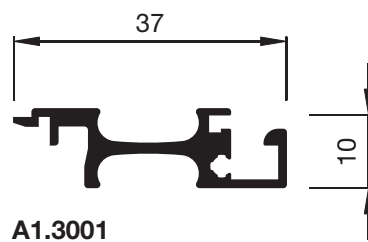
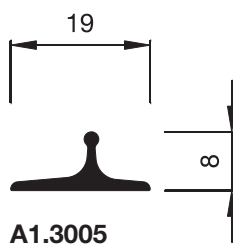
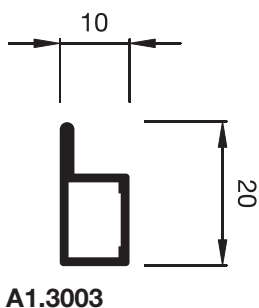
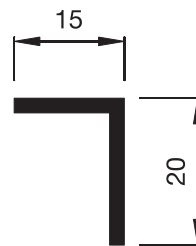
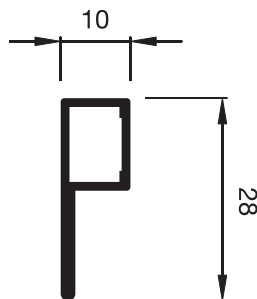
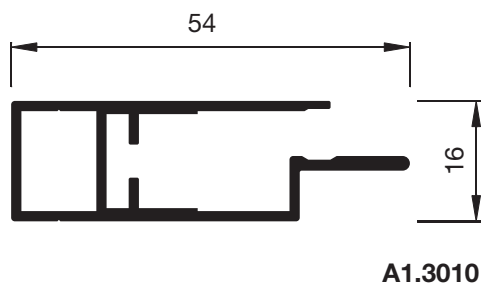
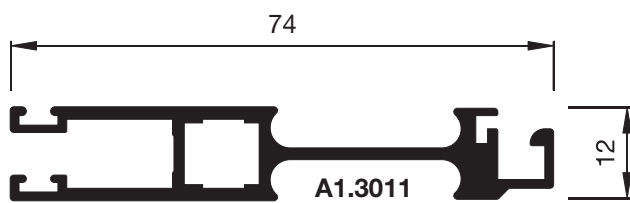
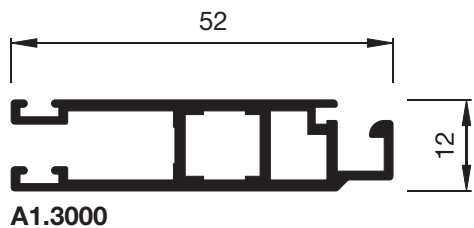

Profile 1:1

Lichtschachtabdeckung

Art.Nr. 0736LA

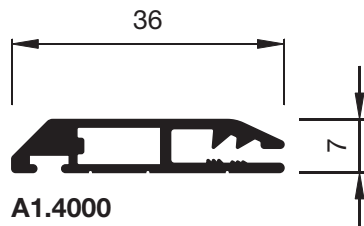

A1.4000

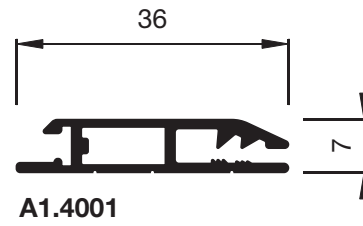

A1.4001

Elektro-Rollo

Art.Nr. 7585ER

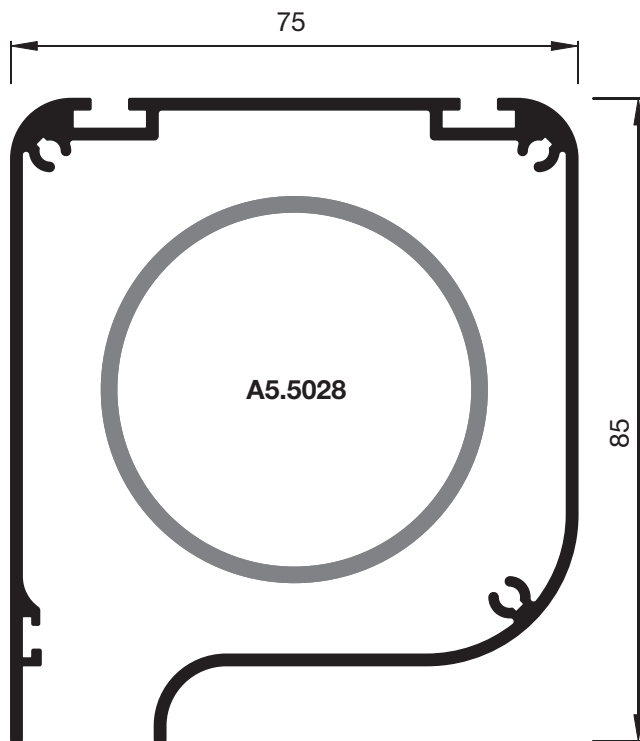

A5.5028

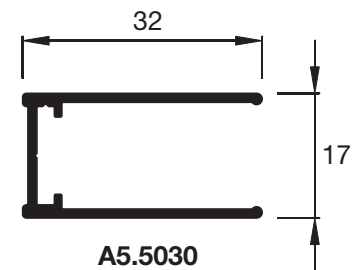

A5.5030

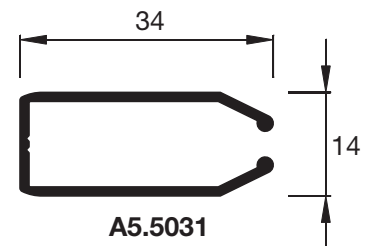

A5.5031

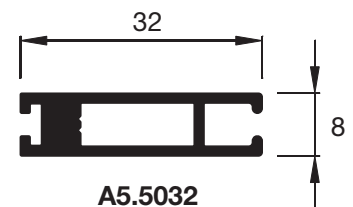

A5.5032

Gewebespezifikationen

Standardgewebe

FG - Fiberglasgewebe Standard für helle Fassaden

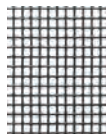

Farbe: grau
MW: 1.12 × 1.33 mm
FD: 0.30 mm
OF: 63 %
Einsatz: Rahmen/Rollos

SG00 - Fiberglasgewebe Standard für dunkle Fassaden

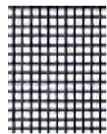

Farbe: schwarz
MW: 1.12 × 1.33 mm
FD: 0.30 mm
OF: 63 %
Einsatz: Rahmen/Rollos

LA - Lichtschachtabdeckung Standard aus Edelstahl, sehr robust und langlebig

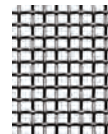

Farbe: silber
MW: 1.5 × 1.5 mm
FD: 0.60 mm
OF: 51 %
Einsatz: Lichtschachtabdeckung

Spezialgewebe

SG01 - Aluminiumgewebe robust mit guter Luftdurchlässigkeit

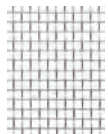

Farbe: silber
MW: 1.25 × 1.45 mm
FD: 0.24 mm
OF: 70 %
Einsatz: Rahmen

SG02 - Aluminiumgewebe robust mit guter Durchsicht

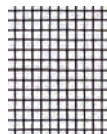

Farbe: schwarz
MW: 1.25 × 1.45 mm
FD: 0.24 mm
OF: 70 %
Einsatz: Rahmen

SG03 - Fiberglasgewebe fein Schutz vor besonders kleinen Insekten

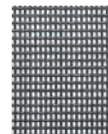

Farbe: grau
MW: 0.86 × 0.45 mm
FD: 0.33 mm
OF: 32 %
Einsatz: Rahmen

SG04 - Fiberglasgewebe fein Schutz vor besonders kleinen Insekten

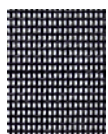

Farbe: schwarz
MW: 0.86 × 0.45 mm
FD: 0.33 mm
OF: 32 %
Einsatz: Rahmen

SG05 - Polyestergewebe extra stark bei Haustieren und hellen Fassaden



Farbe: grau
MW: 0.88 × 2.03 mm
FD: 0.64 mm
OF: 43 %
Einsatz: Rahmen

SG06 - Polyestergewebe extra stark bei Haustieren und dunklen Fassaden

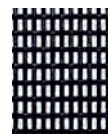

Farbe: schwarz
MW: 0.88 × 2.03 mm
FD: 0.64 mm
OF: 43 %
Einsatz: Rahmen

SG07 - Edstahlgewebe V2A sehr robust und langlebig, mit bester Luftdurchlässigkeit

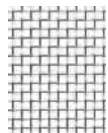

Farbe: silber
MW: 1.30 × 1.30 mm
FD: 0.24 mm
OF: 71 %
Einsatz: Rahmen

SG07.4 - Edstahlgewebe V4A sehr robust und langlebig, mit erhöhter Korrosionsbeständigkeit



Farbe: silber
MW: 1.30 × 1.30 mm
FD: 0.25 mm
OF: 70 %
Einsatz: Rahmen

SG08 - Edstahlgewebe fein V2A extra Schutz, sehr robust und langlebig, mit guter Luftdurchlässigkeit



Farbe: silber
MW: 0.80 × 0.80 mm
FD: 0.20 mm
OF: 64 %
Einsatz: Rahmen

SG12 - BetterView aus Fiberglas, mit besserer Durchsicht

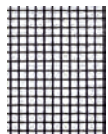

Farbe: schwarz
MW: 1.27 × 1.27 mm
FD: 0.20 mm
OF: 69 %
Einsatz: Rahmen/Rollos

SG11 - UltraView aus Fiberglas, mit perfekter Durchsicht



Farbe: schwarz
MW: 1.29 × 1.29 mm
FD: 0.18 mm
OF: 73 %
Einsatz: Rahmen

SG13 - OptiView (Edelstahl) sehr robust, mit perfekter Durchsicht

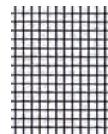

Farbe: schwarz
MW: 1.16 × 1.24 mm
FD: 0.15 - 0.18 mm
OF: 68 - 74 %
Einsatz: Rahmen

SG10 - AntiPoll verlässlicher Schutz gegen Pollen und Insekten



Farbe: schwarz
MW: 1.37 × 0.41 mm
FD: 0.29 mm
OF: 33 %
Einsatz: Rahmen / Rollos

SG20 - Edstahl Streckmetall V2A Spezialgewebe für häufig begangene und gelegentlich befahrene Lichtschächte

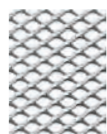

Farbe: silber
MW: 2.20 × 2.20 mm
FD: 0.60 mm
OF: 53 %
Einsatz: Lichtschachtabdeckung

SG19 - Licht- / Lüftungsschächte Grossmaschiges Edstahlgewebe, für Heizräume und Wärmepumpen



Farbe: silber
MW: 5.55 × 5.55 mm
FD: 0.80 mm
OF: 76 %
Einsatz: Lichtschachtabdeckung

Legende: MW: Maschenweite (lichter Abstand), FD: Fadendicke, OF: offene Fläche (rechnerischer Wert)
Technische Weiterentwicklung, Änderung und Irrtum vorbehalten.

rollfix.com

