

ONLEVEL

FRANZÖSISCHER BALKON SKYFORCE

Die nahezu praktisch unsichtbare Lösung macht formschöne und konforme Absturzsicherungen möglich.

Der Lösungs-
anbieter für:

Schreinereien
Küchenbauer
Holz-/Elementbauer
Türenhersteller
Möbelfabrikanten
Fensterbauer
Montage-Equipen

FRANZÖSISCHER BALKON SKYFORCE

KOMPATIBEL MIT JEDEM FENSTERPROFIL

Mit der Absturzsicherung für französische Balkone SKYFORCE setzt OnLevel neue Massstäbe hinsichtlich Design und Funktionalität. Die nahezu praktisch unsichtbare Lösung macht formschöne und konforme Absturzsicherungen möglich. SKYFORCE

ist nahezu mit allen Fensterprofilen kompatibel und ist dank der unnachahmlichen Schiebe-Clip-Technik denkbar einfach zu montieren. Die Befestigung erfolgt direkt auf dem Mauerwerk oder dem Fensterrahmen.

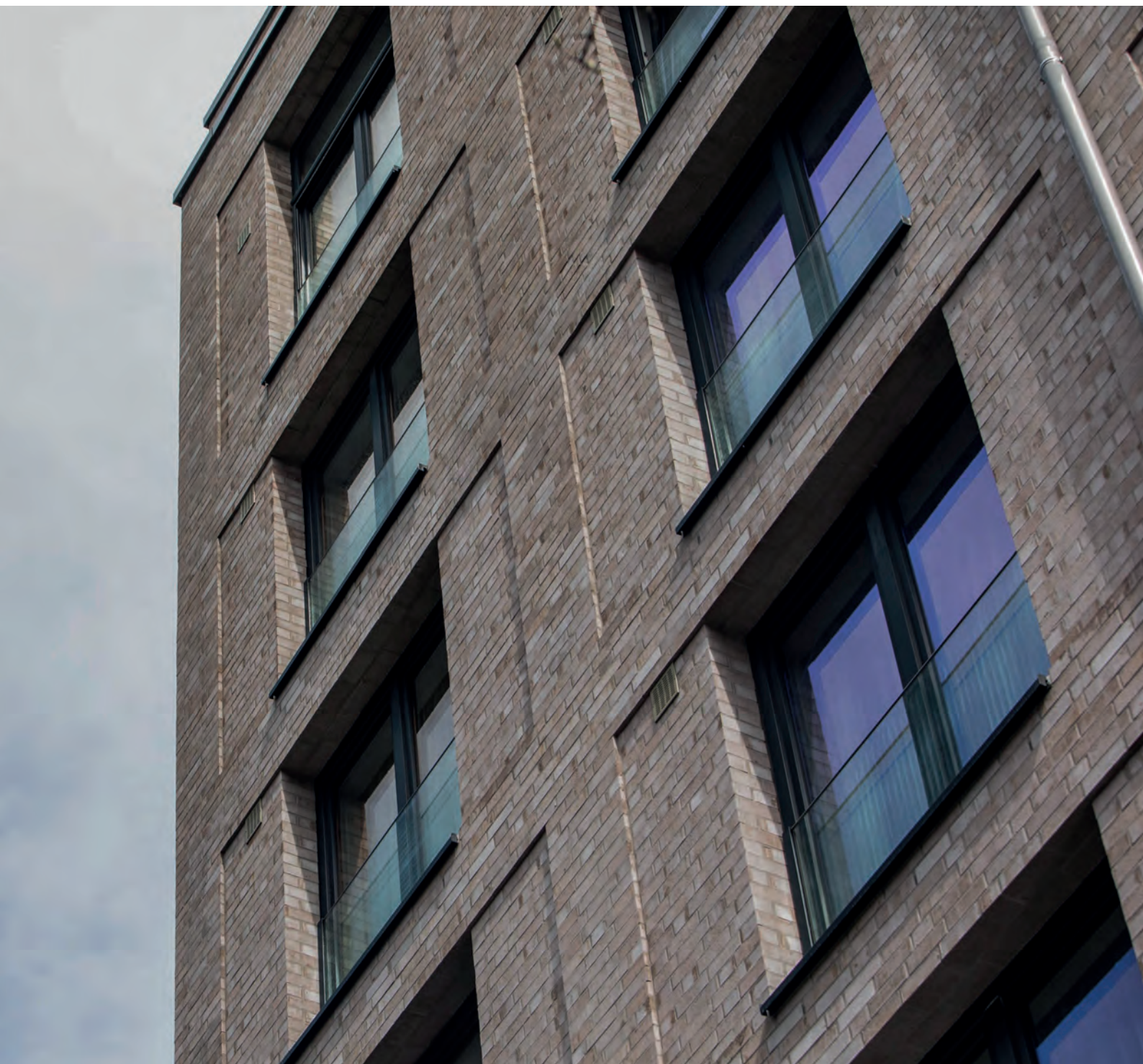

FRANZÖSISCHER BALKON SKYFORCE

PRODUKTEVORTEILE AUF EINEN BLICK



- Geprüft nach SIA 261
- Leichte und schnelle Montage
- Farbgestaltungsmöglichkeiten nach RAL
- Konfektionierte Sets für unterschiedliche Glasstärken
- Bis Breite 3000 mm möglich
- Geeignet für Kunststoff-, Holz und Aluminiumrahmen
- Montagevorteil bis zu 30 Minuten je Set
- Glasmontage von innen oder aussen möglich

Glasbreite bis	Glasdicke	Glashöhe
1200 mm	10,76 mm	800 - 1200 mm
1400 mm	12,76 mm	500 - 1200 mm
1700 mm	16,76 mm	500 - 1200 mm
3000 mm	21,52 mm	300 - 1200 mm

Bitte immer die statischen Anforderungen (Holm-Windlasten) berücksichtigen.

SKYFORCE SIDE MONTAGE

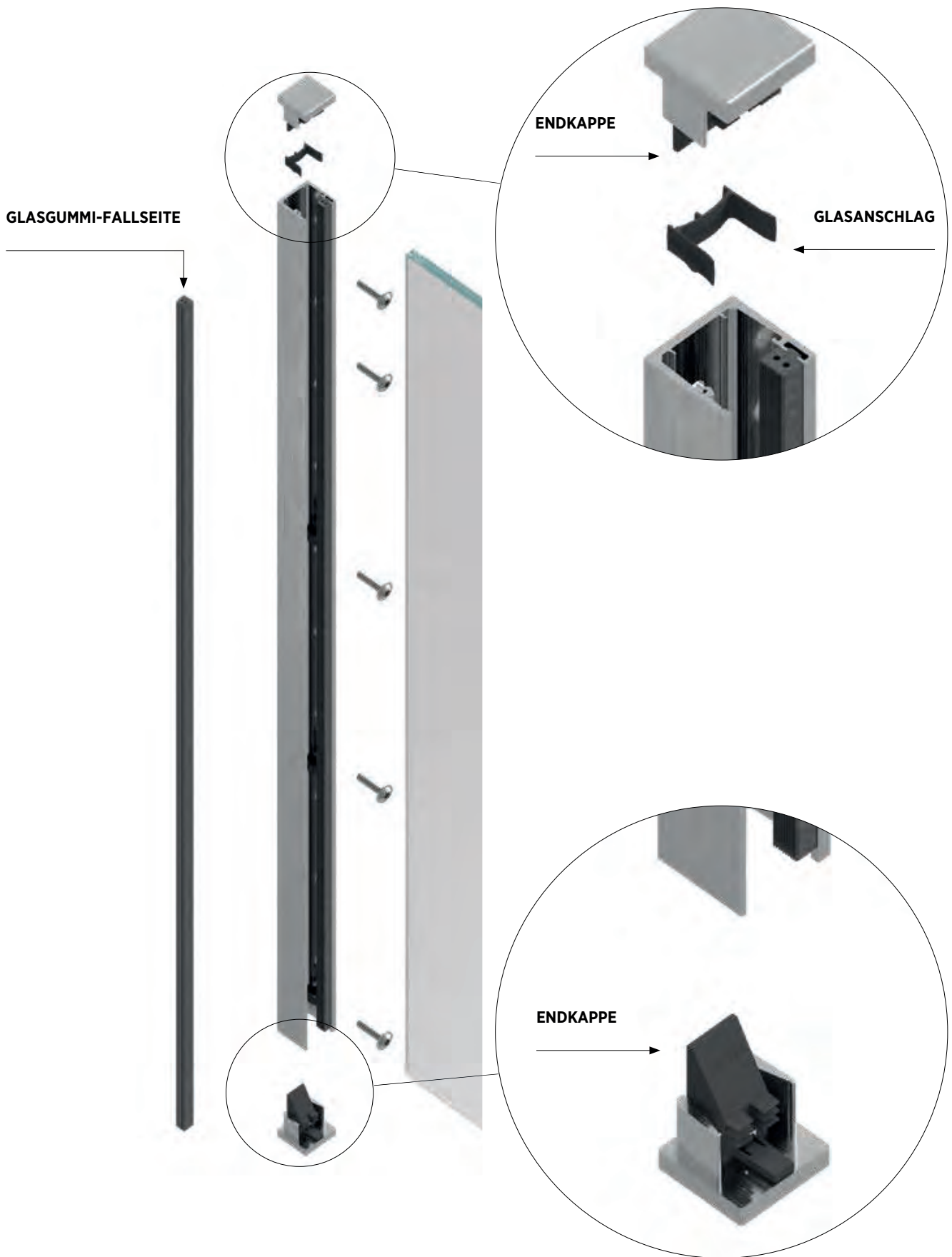

SKYFORCE SLIM TOP MONTAGE

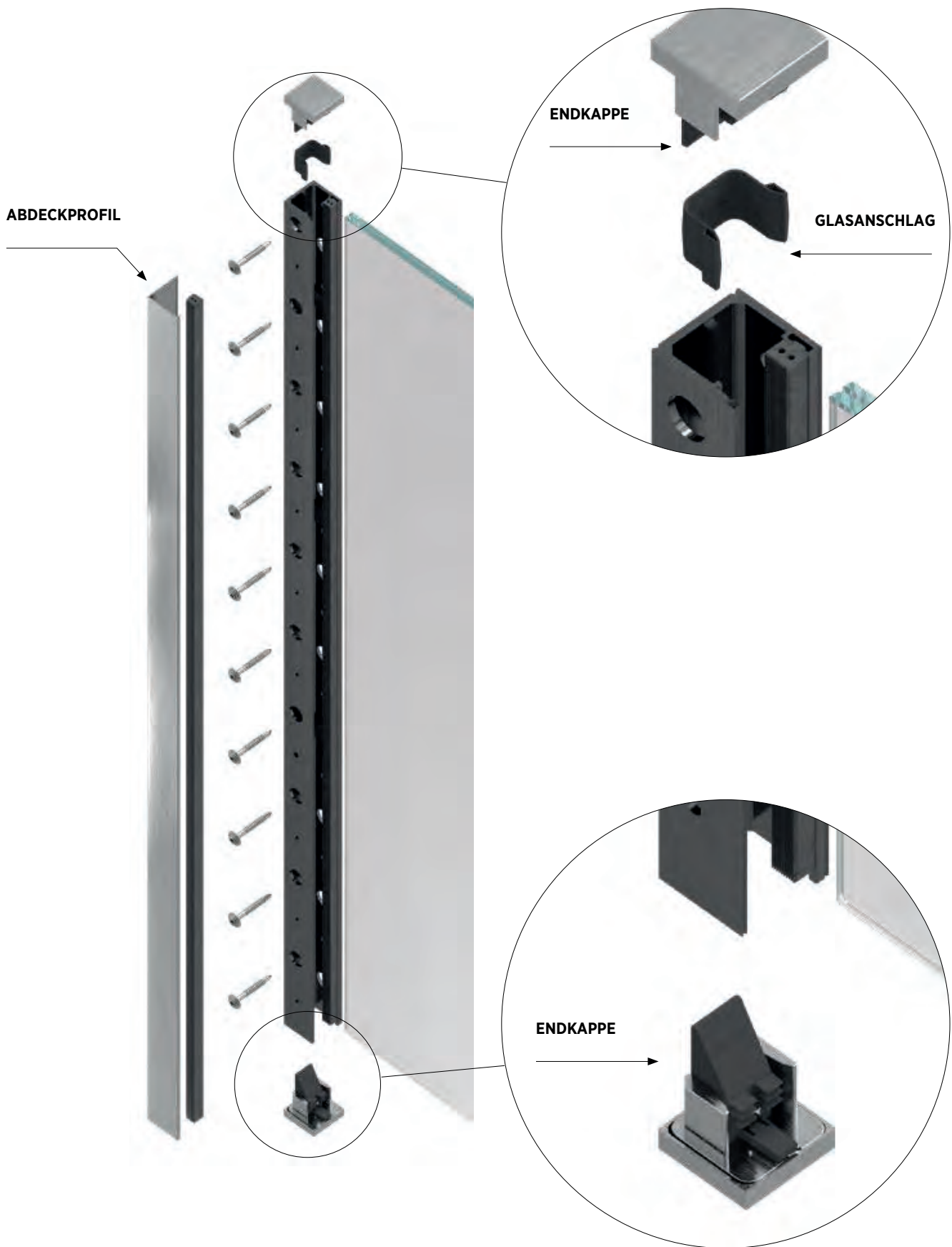

Französischer Balkon ONLEVEL Skyforce-Side

Aluminium unbehandelt, kann seitlich in der Laibung oder in Kombination mit dem T-Profil an verschiedenen Fenstersysteme eingesetzt werden, geeignet für Kunststoff-, Aluminium-, Holz- und Metallrahmen, bis zu 30 Minuten Zeitersparnis pro Set, **ohne** Schrauben, **ohne** Glas

Lieferumfang: 2x U-Profil, 4x Dichtungsprofile, Glasanschlag, 4x Endkappen

	Oberfläche	Glashöhe mm	Glasdicke mm	Glasbreite bis mm	Preis CHF Set
12.400.21	roh	500	10,76 / 12,76	-- / 1400	176.00
12.400.31	roh	500	16,76 / 21,52	1700 / 3000	176.00
12.400.41	farblos eloxiert	500	10,76 / 12,76	-- / 1400	216.00
12.400.51	farblos eloxiert	500	16,76 / 21,52	1700 / 3000	216.00
12.401.21	roh	900	10,76 / 12,76	1200 / 1400	196.00
12.401.31	roh	900	16,76 / 21,52	1700 / 3000	196.00
12.401.41	farblos eloxiert	900	10,76 / 12,76	1200 / 1400	232.00
12.401.51	farblos eloxiert	900	16,76 / 21,52	1700 / 3000	232.00
12.402.21	roh	1000	10,76 / 12,76	1200 / 1400	208.00
12.402.31	roh	1000	16,76 / 21,52	1700 / 3000	208.00
12.402.41	farblos eloxiert	1000	10,76 / 12,76	1200 / 1400	247.00
12.402.51	farblos eloxiert	1000	16,76 / 21,52	1700 / 3000	247.00

- Zubehör siehe 12.420.
- Oberflächenbehandlung nach RAL oder NCS auf Anfrage.
- Weitere Ausführungen auf Anfrage.
- Geprüft nach SIA 261.



12.400.15 - 12.402.50

ONLEVEL

Französischer Balkon ONLEVEL Skyforce-Slim

Aluminium unbehandelt, Laibungs- und Rahmenmontage möglich, reduzierte Breite von 50 mm auf 37 mm, besonders für schmale Fensterrahmen geeignet, Glasmontage wahlweise von innen oder aussen realisierbar, geeignet für Kunststoff-, Aluminium-, Holz- und Metallrahmen, bis zu 30 Minuten Zeitersparnis pro Set, **ohne** Schrauben, **ohne** Glas

Lieferumfang: 2x U-Profil, 2x Abdeckprofil, 4x Dichtungsprofile, Glasanschlag, 4x Endkappen

	Oberfläche	Glashöhe mm	Glasdicke mm	Glasbreite bis mm	Preis CHF Set
12.405.21	roh	500	10,76 / 12,76	-- / 1400	157.00
12.405.31	roh	500	16,76 / 21,52	1700 / 3000	157.00
12.405.41	farblos eloxiert	500	10,76 / 12,76	-- / 1400	191.00
12.405.51	farblos eloxiert	500	16,76 / 21,52	1700 / 3000	191.00
12.406.21	roh	900	10,76 / 12,76	1200 / 1400	199.00
12.406.31	roh	900	16,76 / 21,52	1700 / 3000	199.00
12.406.41	farblos eloxiert	900	10,76 / 12,76	1200 / 1400	237.00
12.406.51	farblos eloxiert	900	16,76 / 21,52	1700 / 3000	237.00
12.407.21	roh	1000	10,76 / 12,76	1200 / 1400	210.00
12.407.31	roh	1000	16,76 / 21,52	1700 / 3000	210.00
12.407.41	farblos eloxiert	1000	10,76 / 12,76	1200 / 1400	250.00
12.407.51	farblos eloxiert	1000	16,76 / 21,52	1700 / 3000	250.00

- Zubehör siehe 12.420.
- Oberflächenbehandlung nach RAL oder NCS auf Anfrage.
- Weitere Ausführungen auf Anfrage.
- Geprüft nach SIA 261.



12.405.15 - 12.407.50

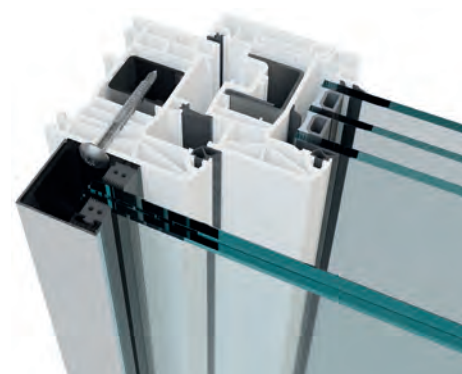

12.405.15 - 12.407.50

Glaskantenschutz ONLEVEL Skyforce

Aluminium natur eloxiert, diskrete Lösung zum Schutz von Glaskanten, selbstklebend für einfache Montage, passend zu Skyforce-Lösungen

ONLEVEL

	Oberfläche	Glasdicke mm	Länge mm	Preis CHF Stück
12.420.01	farblos eloxiert	10,76 - 11,52	1000	11.50
12.420.02	farblos eloxiert	12 - 13,52	1500	17.80
12.420.03	farblos eloxiert	16,76 - 17,52	2000	24.85
12.420.04	farblos eloxiert	20,76 - 21,52	3000	39.20

- Französischer Balkon siehe 12.400. - 12.407.
- Weitere Ausführungen auf Anfrage.



12.420.01-04

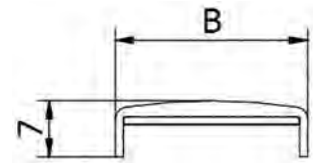

12.420.01-04

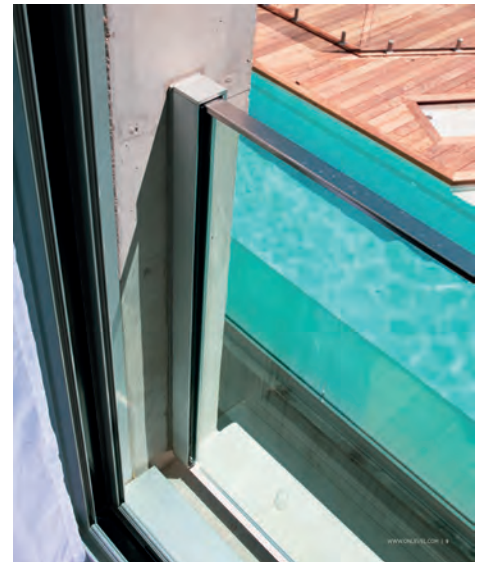

12.420.01-04

T-Profil ONLEVEL Skyforce-Side

Aluminium natur eloxiert, zur Verwendung in Kombination mit Skyforce-Side, Profil muss entsprechend der Höhe angepasst werden, **ohne** Befestigungsschrauben für T-Profil an Rahmen

Lieferumfang: 2 T-Profile, mit Befestigungsschrauben für Montage Skyforce Side an T-Profil

	Oberfläche	Länge mm	Preis CHF Set
12.420.48	roh	1100	155.00
12.420.50	farblos eloxiert	1100	206.00

- Französischer Balkon siehe 12.400.15

ONLEVEL



12.420.48-50



12.420.48-50

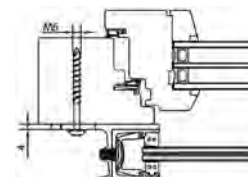

12.420.48-50

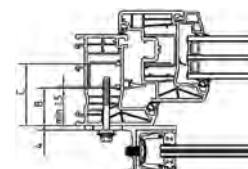

12.420.48-50

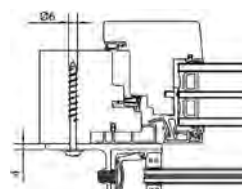

12.420.48-50

Flachprofil ONLEVEL Skyforce-Slim

Edelstahl V2A, zur Verwendung in Kombination mit Skyforce-Slim, für Montage auf Blendrahmen, Profil muss entsprechend der Höhe angepasst werden, selbstklebend

Lieferumfang: 2 Flachprofile, 22 Befestigungsschrauben

ONLEVEL

	Breite x Dicke mm	Länge mm	Preis CHF Set
12.420.51	15 x 2	1100	39.10

- Französischer Balkon siehe 12.405.15



12.420.51

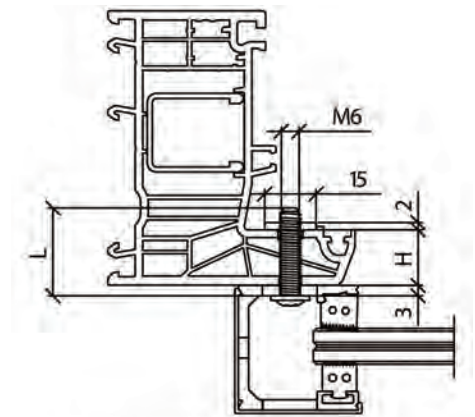

$L_{min. (Schraube)} = H (Rahmen) + 5mm$

12.420.51



Hochleistungsanker ONLEVEL Skyforce

Edelstahl VA4, Hochleistungsanker zur Laibungsmontage für Beton oder Naturstein mit dichtem Gefüge

Lieferumfang: 10 Hochleistungsanker

ONLEVEL

	Ausführung für	Länge mm	Ø mm	Packung Stück	Preis CHF Set
12.420.80	Beton / Stein	77	12	10	136.00

- Französischer Balkon siehe 12.400. - 12.402.



12.420.80-81

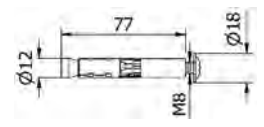

12.420.80-81



Tellerkopfschraube ONLEVEL Skyforce

Edelstahl VA4, Befestigungsschraube zur Montage von Skyforce in Holzrahmen

Lieferumfang: 12 Tellerkopfschrauben

	Grösse mm	Packung Stück	Preis CHF Set
12.420.85	6 x 60	12	23.25

- Französischer Balkon siehe 12.400. - 12.402.

ONLEVEL

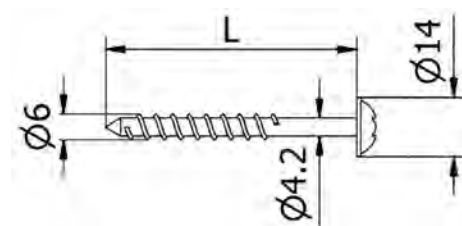

12.420.85



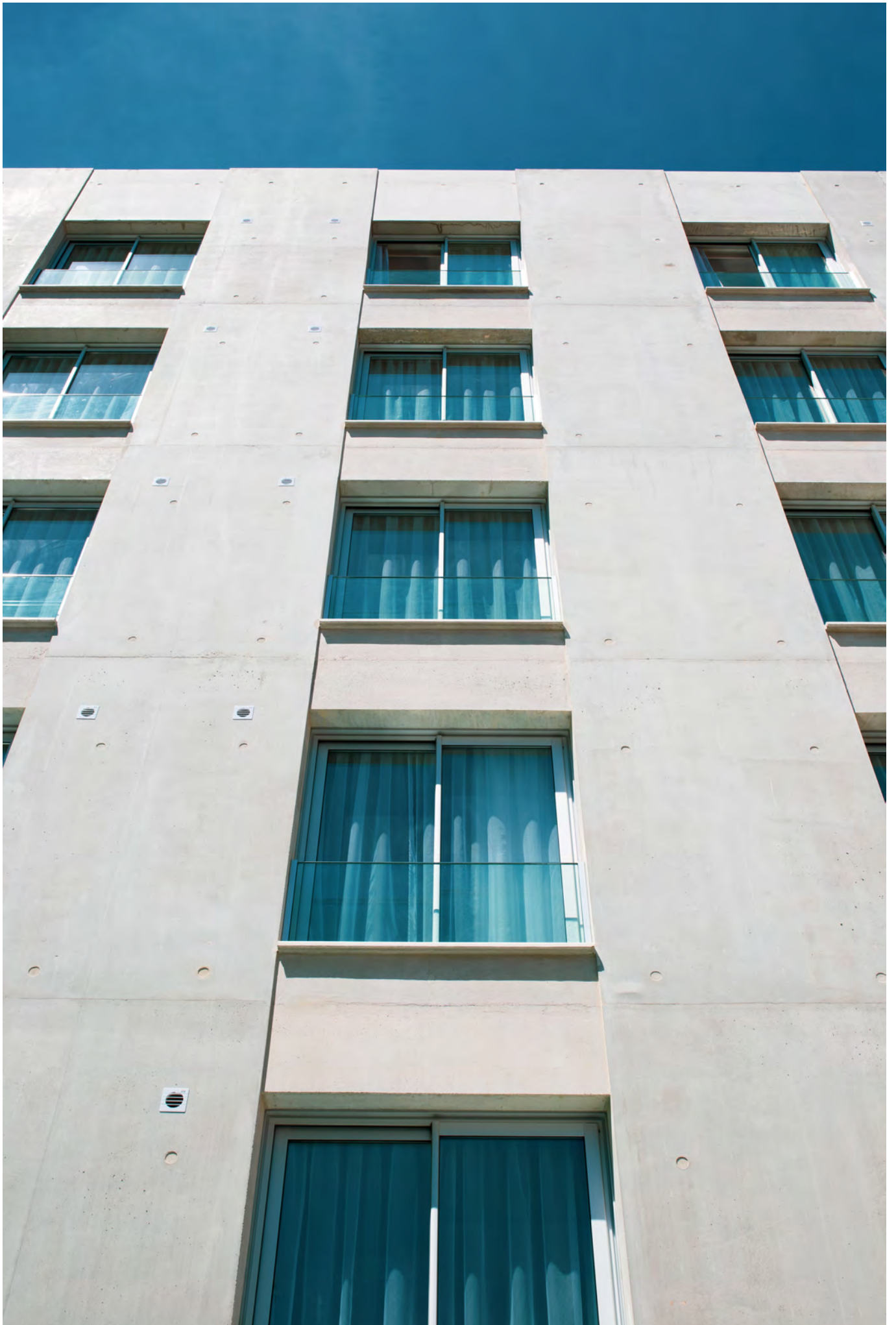

ONLEVEL

FRANZÖSISCHER BALKON SKYFORCE



KONTAKTIEREN SIE UNS!

Rudolf Geiser AG • Chasseralstrasse 12 • 4901 Langenthal