

ONLEVEL

GARDE-CORPS POUR FENÊTRES SKYFORCE

Cette solution pratiquement invisible rend possible des protections antichute esthétiques et conformes.

Le fournisseur
de solutions pour :

Menuiseries
Constr. de cuisines
Constr. Bois /Élém.
Constr. de portes
Fabricants meubles
Constr. de fenêtres
Equipes de montage

GARDE-CORPS POUR FENÊTRES SKYFORCE

COMPATIBLE AVEC CHAQUE PROFIL DE FENÊTRE

Avec le système de protection antichute pour balcons français SKYFORCE, OnLevel pose de nouveaux jalons en matière de design et de fonctionnalité. Cette solution pratiquement invisible rend possible des dispositifs antichute esthétiques

et conformes. SKYFORCE est compatible avec presque tous les profilés de fenêtres et est très facile à monter grâce à la technique inimitable du clip coulissant. La fixation s'effectue directement sur la maçonnerie ou le cadre de la fenêtre.

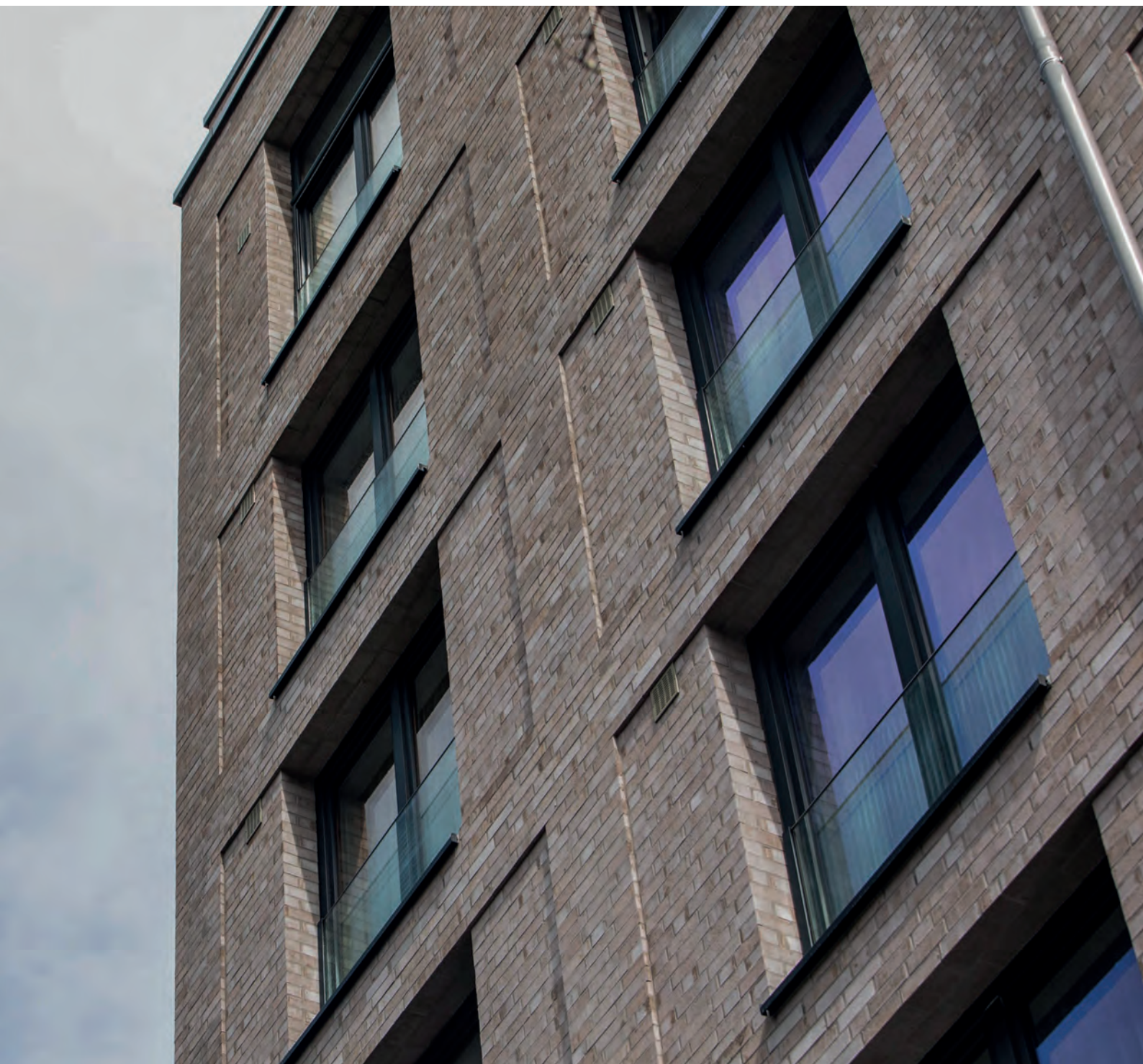

GARDE-CORPS POUR FENÊTRES SKYFORCE

LES AVANTAGES DU PRODUIT EN UN COUP D'OEIL



- Testé selon la norme SIA 261
- Montage facile et rapide
- Choix de couleurs selon RAL
- Sets confectionnés pour différentes épaisseurs de verre
- Largeur possible jusqu'à 3000 mm
- Convient pour les encadrements en plastique, en bois et en alu
- Avantage de montage jusqu'à 30 minutes par kit
- Montage du verre possible de l'intérieur ou de l'extérieur

Largeur du verre	Epaisseur du verre	Hauteur du verre
1200 mm	10,76 mm	800 - 1200 mm
1400 mm	12,76 mm	500 - 1200 mm
1700 mm	16,76 mm	500 - 1200 mm
3000 mm	21,52 mm	300 - 1200 mm

Veuillez toujours tenir compte des exigences statiques (charges de vent sur les balcons).

SKYFORCE SIDE ENTRE TABLEAU

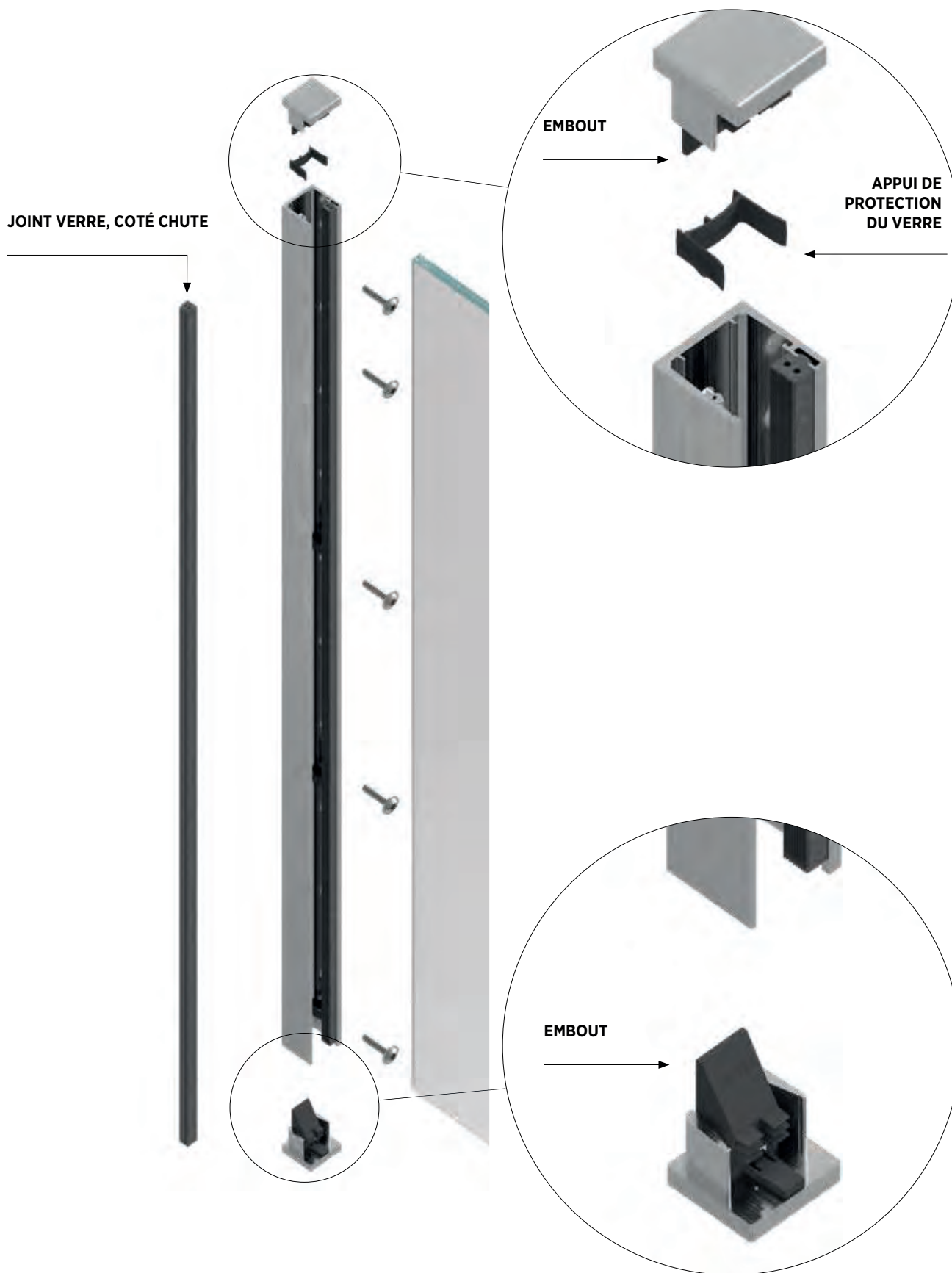

SKYFORCE SLIM EN APPLIQUE

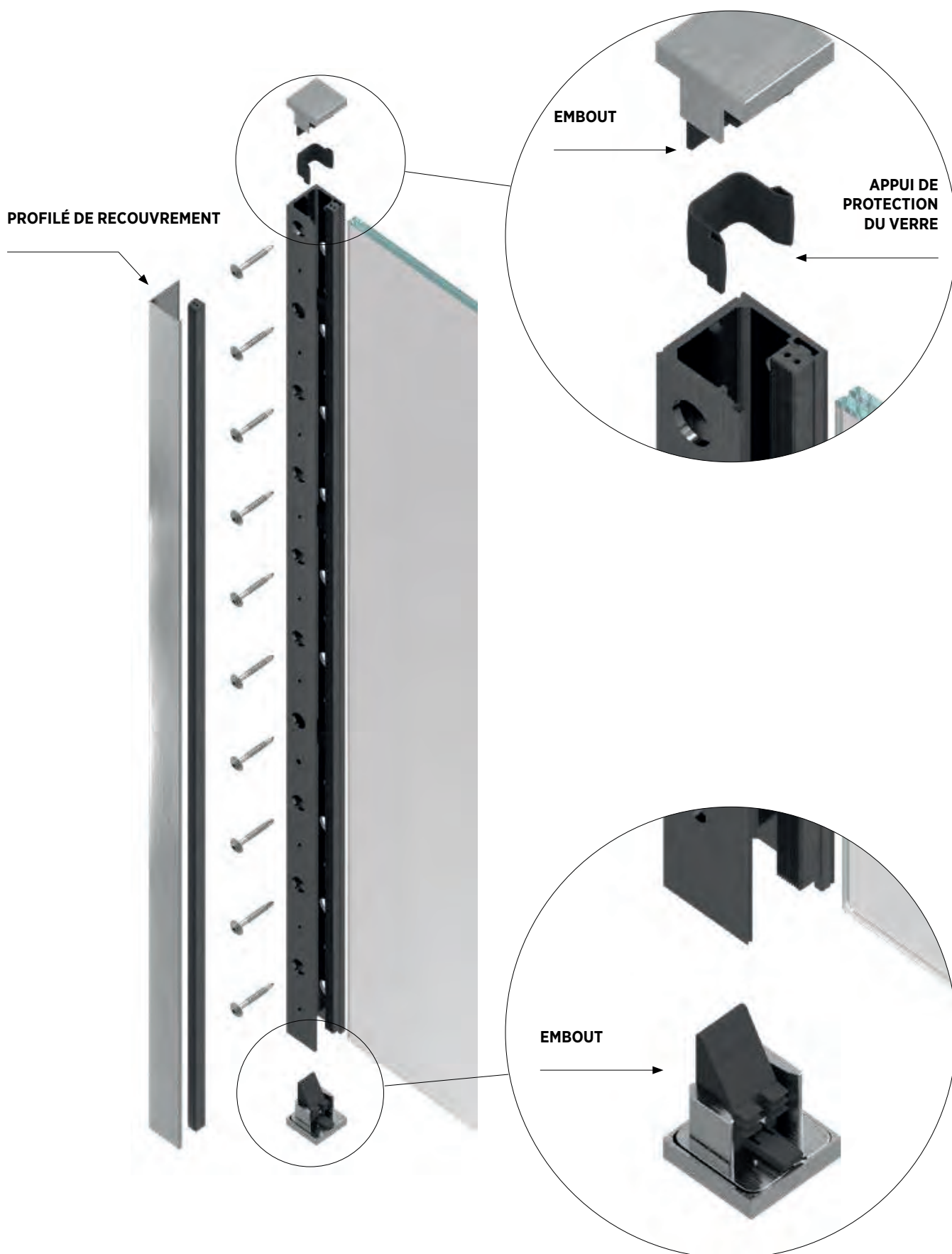

Garde-corps pour fenêtres ONLEVEL Skyforce-Side

Aluminium non traité, peut être utilisé latéralement dans l'embrasure ou en combinaison avec le profilé en T sur différents systèmes de fenêtres, convient pour les cadres en plastique, aluminium, bois et métal, jusqu'à 30 minutes de gain de temps par kit, **sans vis, sans verre**

Accessoires fournis: 2x profilés en U, 4x profilés d'étanchéité, butée de verre, 4x couvercles de protection

	Surface	Hauteur du verre mm	Épaisseur de verre mm	Largeur du verre jusqu'à mm	Prix CHF jeu
12.400.21	brut	500	10,76 / 12,76	-- / 1400	176.00
12.400.31	brut	500	16,76 / 21,52	1700 / 3000	176.00
12.400.41	eloxé	500	10,76 / 12,76	-- / 1400	216.00
12.400.51	eloxé	500	16,76 / 21,52	1700 / 3000	216.00
12.401.21	brut	900	10,76 / 12,76	1200 / 1400	196.00
12.401.31	brut	900	16,76 / 21,52	1700 / 3000	196.00
12.401.41	eloxé	900	10,76 / 12,76	1200 / 1400	232.00
12.401.51	eloxé	900	16,76 / 21,52	1700 / 3000	232.00
12.402.21	brut	1000	10,76 / 12,76	1200 / 1400	208.00
12.402.31	brut	1000	16,76 / 21,52	1700 / 3000	208.00
12.402.41	eloxé	1000	10,76 / 12,76	1200 / 1400	247.00
12.402.51	eloxé	1000	16,76 / 21,52	1700 / 3000	247.00

- Accessoires, voir 12.420.
- Traitement de surface selon RAL ou NCS sur demande.
- Autres exécutions sur demande.
- Testé selon SIA 261.



12.400.15 - 12.402.50

Garde-corps pour fenêtres ONLEVEL Skyforce-Slim

Aluminium non traité, montage dans l'embrasure et sur le cadre possible, largeur réduite de 50 mm à 37 mm, convient particulièrement aux cadres de fenêtres étroits, montage du verre réalisable au choix de l'intérieur ou de l'extérieur, convient aux cadres en plastique, aluminium, bois et métal, jusqu'à 30 minutes de gain de temps par kit, **sans vis, sans verre**

Accessoires fournis: 2x profilé en U, 2x profilé de recouvrement, 4x profilés d'étanchéité, butée de verre, 4x couvercles de protection

	Surface	Hauteur du verre mm	Épaisseur de verre mm	Largeur du verre jusqu'à mm	Prix CHF jeu
12.405.21	brut	500	10,76 / 12,76	-- / 1400	157.00
12.405.31	brut	500	16,76 / 21,52	1700 / 3000	157.00
12.405.41	eloxé	500	10,76 / 12,76	-- / 1400	191.00
12.405.51	eloxé	500	16,76 / 21,52	1700 / 3000	191.00
12.406.21	brut	900	10,76 / 12,76	1200 / 1400	199.00
12.406.31	brut	900	16,76 / 21,52	1700 / 3000	199.00
12.406.41	eloxé	900	10,76 / 12,76	1200 / 1400	237.00
12.406.51	eloxé	900	16,76 / 21,52	1700 / 3000	237.00
12.407.21	brut	1000	10,76 / 12,76	1200 / 1400	210.00
12.407.31	brut	1000	16,76 / 21,52	1700 / 3000	210.00
12.407.41	eloxé	1000	10,76 / 12,76	1200 / 1400	250.00
12.407.51	eloxé	1000	16,76 / 21,52	1700 / 3000	250.00

- Accessoires voir 12.420.
- Traitement de surface selon RAL ou NCS sur demande.
- Autres exécutions sur demande.
- Testé selon SIA 261.

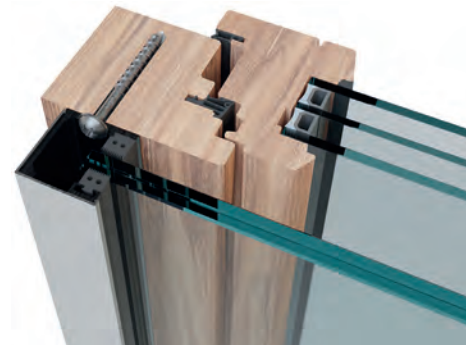

12.405.15 - 12.407.50

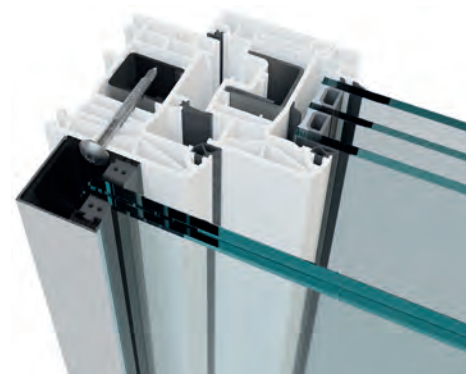

12.405.15 - 12.407.50

Protection des bords du verre ONLEVEL Skyforce

aluminium anodisé naturel, solution discrète pour la protection des bords de verre, autocollant pour un montage facile, adapté aux solutions Skyforce

ONLEVEL

	Surface	Épaisseur de verre mm	Longueur mm	Prix CHF pièce
12.420.01	eloxé	10,76 - 11,52	1000	11.50
12.420.02	eloxé	12 - 13,52	1500	17.80
12.420.03	eloxé	16,76 - 17,52	2000	24.85
12.420.04	eloxé	20,76 - 21,52	3000	39.20

- Garde-corps pour fenêtres voir 12.400. - 12.407.
- Autres exécutions sur demande.



12.420.01-04

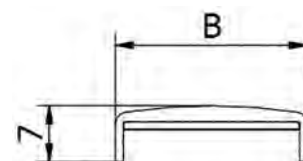

12.420.01-04



12.420.01-04

Profilé en T ONLEVEL Skyforce-Side

Aluminium anodisé naturel, à utiliser en combinaison avec Skyforce-Side, le profilé doit être adapté en fonction de la hauteur, **sans** vis de fixation pour profilé en T sur cadre

Accessoires fournis: 2 profilés en T, avec vis de fixation pour le montage de Skyforce Side sur le profilé en T

	Surface	Longueur mm	Prix CHF jeu
12.420.48	brut	1100	155.00
12.420.50	éloxé	1100	206.00

- Garde-corps pour fenêtres voir 12.400.15

ONLEVEL



12.420.48-50



12.420.48-50

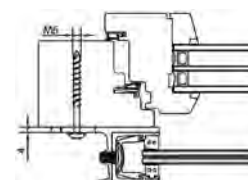

12.420.48-50

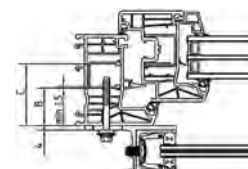

12.420.48-50

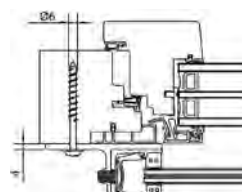

12.420.48-50

Profilé plat ONLEVEL Skyforce-Slim

Acier inoxydable V2A, à utiliser en combinaison avec Skyforce-Slim, pour montage sur dormant, le profil doit être adapté en fonction de la hauteur, autocollant

Accessoires fournis: 2 profilés plats, 22 vis de fixation

ONLEVEL

	Largeur x épaisseur mm	Longueur mm	Prix CHF jeu
12.420.51	15 x 2	1100	39.10

- Garde-corps pour fenêtres voir 12.405.15



12.420.51

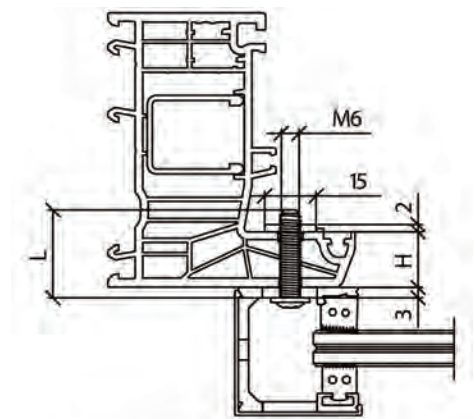

$L_{min. (Schraube)} = H (Rahmen) + 5mm$

12.420.51



Ancre haute performance ONLEVEL Skyforce

Acier inoxydable VA4, ancrage haute performance pour le montage entre tableau pour béton ou pierre naturelle à structure dense

Accessoires fournis: 10 ancrages haute performance

ONLEVEL

	Exécution pour	Longueur r mm	Ø mm	Emballage Pièce	Prix CHF jeu
12.420.80	Béton / Pierre	77	12	10	136.00

- Garde-corps pour fenêtres voir 12.400. - 12.402.



12.420.80-81

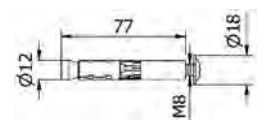

12.420.80-81



Vis à tête plate ONLEVEL Skyforce

Acier inoxydable VA4, vis de fixation pour le montage de Skyforce dans un cadre en bois

Accessoires fournis: 12 vis à tête plate

Taille mm	Emballage Pièce	Prix CHF jeu
12.420.85 6 x 60	12	23.25

- Garde-corps pour fenêtres voir 12.400. - 12.402.

ONLEVEL

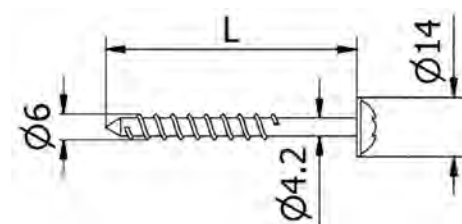

12.420.85



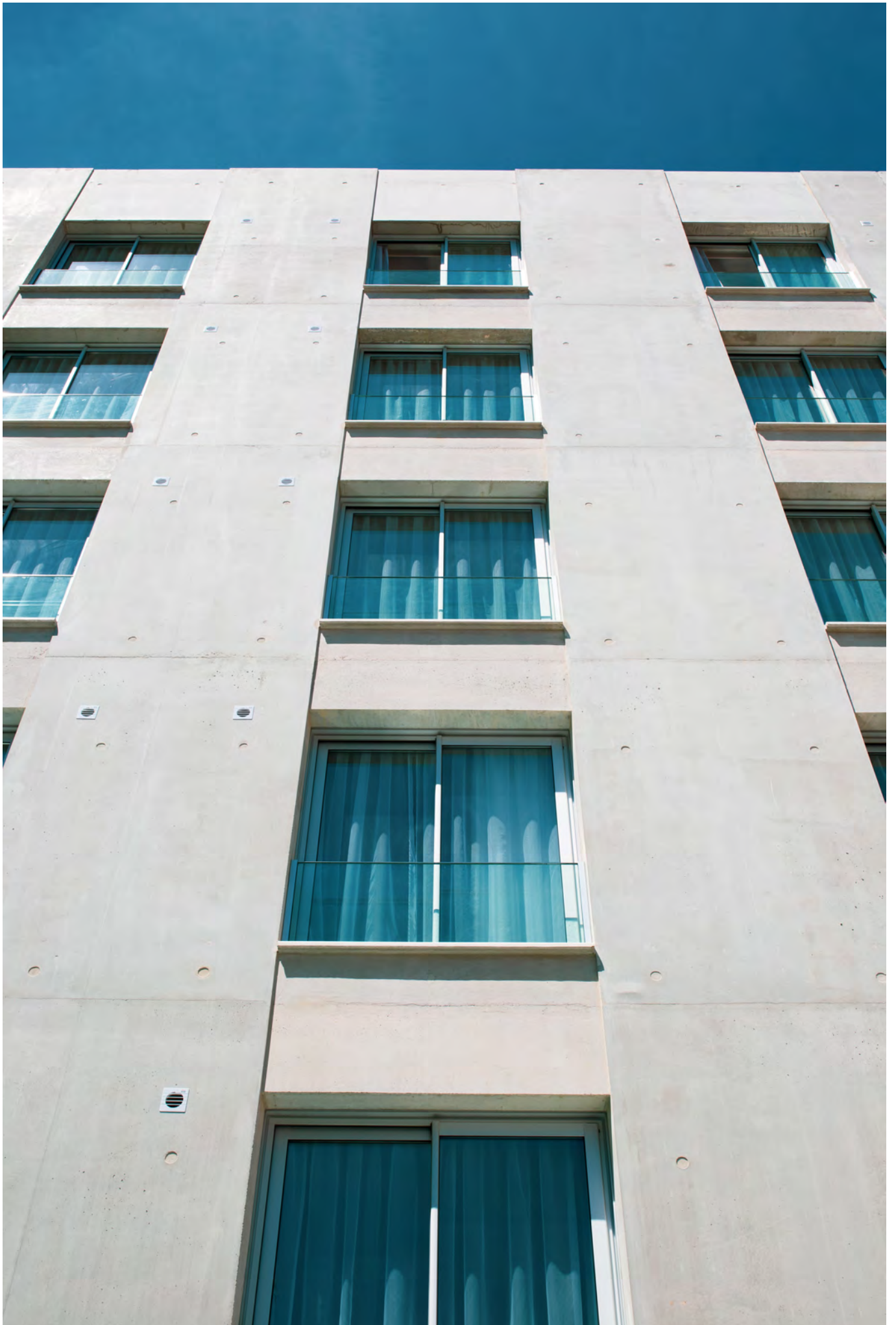

ONLEVEL

GARDE-CORPS POUR FENÊTRES SKYFORCE



CONTACTEZ-NOUS!

Rudolf Geiser AG • Rte André-Piller 43 • 1720 Corminboeuf